



Catalogo Prodotti 2016





Simbologia

Indice

| | |
|--|--|
| | EasyOn Sistema di avviamento facilitato che assicura un avviamento della macchina senza contraccolpi e con una limitata quantità di strappi. |
| | Decompressore Riducendo il rapporto di compressione all'interno del cilindro durante la fase di avviamento, consente una messa in moto semplice e senza sforzo. |
| | Tendicatena laterale Dispositivo che, evitando ogni contatto con la catena, ne semplifica le operazioni di tensione. |
| | Power Sharp Pratico dispositivo che consente di affilare la catena in soli 5 secondi senza utilizzo di attrezzi. È sufficiente collegare il dispositivo con la mola sulla barra e far girare la catena alla velocità massima, spingendo forte per qualche secondo. |
| | VibCut Sistema antivibrante che isola il motore dalle impugnature e dal corpo macchina, riducendo sensibilmente le vibrazioni trasmesse all'operatore durante il lavoro, assicurando massimo confort e maneggevolezza della macchina. |
| | Rev&Go Sistema brevettato di aggancio e sgancio rapido per Multimate che consente di passare da un'applicazione all'altra con la massima velocità e senza ricorrere a nessun utensile. |
| | SRS Safety Release System Innovativo sistema di sgancio rapido che permette di liberarsi in un attimo dalla macchina, offrendo all'operatore la massima tutela e sicurezza. |
| | 4-Stroke Motori 4-tempi che garantiscono una riduzione delle emissioni fino al 85% di idrocarburi incombusti e fino al 65% di ossido d'azoto. Inclinali a 360°, lavorano in ogni posizione. |
| | Pluscut Rasaerba multifunzionali con funzione raccolta o mulching (sistema che sminuzza finemente l'erba lasciandola sul prato; questa, decomponendosi, si trasforma in un concime naturale). |
| | 4-cutting device Sistema di taglio versatile che include mulching, raccolta, scarico laterale standard e deflettore per scarico posteriore (optional). |
| | Deck Wash Predisposizione con innesto rapido per il lavaggio del piatto di taglio dopo il lavoro. Comodo e pratico, mantiene il piatto sempre in forma perfetta. |
| | Original accessories and spare parts Marchio di qualità che contraddistingue i ricambi e gli accessori originali di Emak. Progettati secondo i più severi standard di qualità garantiscono un miglior funzionamento della macchina e una vita utile più lunga. |

| | |
|------------------------------|-----|
| Struttura aziendale | 4 |
| Motoseghe e potatori | 10 |
| Tagliasiepi | 18 |
| Soffiatori/Aspiratori | 22 |
| Decespugliatori | 26 |
| Prodotti a batteria | 40 |
| Rasaerba | 46 |
| Rasaerba Robot | 58 |
| Arieggiatori | 62 |
| Sfalciatutto/Trinciasarmenti | 66 |
| Trattorini | 70 |
| Motopompe | 80 |
| Atomizzatori | 84 |
| Irroratori | 88 |
| Idropultrici | 92 |
| Motozappe | 98 |
| Mototrivelle | 104 |
| Turboneve | 108 |
| Transporters | 112 |
| Troncatori | 116 |
| Assistenza tecnica | 120 |

La gamma prodotti

Giardinaggio, agricoltura, forestale per privati e professionisti. Emak copre tutte le sfumature del verde. Con modelli differenti a seconda delle necessità ma accomunati da standard qualitativi eccezionali per prestazioni, affidabilità, confort e sicurezza.



Home-plus

Gamma di macchine per il consumatore privato, per attività di cura e pulizia del giardino, lavori su siepi e piccoli fusti e per tutte le attività di bricolage. Sono caratterizzate da leggerezza e da forme compatte per semplificare al massimo il lavoro dell'operatore. Semplici da avviare, da utilizzare e di facile manutenzione, sono gli strumenti ideali per svolgere nel modo più rapido e preciso gli interventi intorno a casa.



Tough-tech

Robuste ed affidabili, queste macchine sono pensate per un utilizzo intenso e frequente in ambito rurale, per attività di sfalcio di aree incolte, di potatura e di taglio di legna da ardere e per interventi di irrigazione e disinfestazione di coltivazioni. Progettate con soluzioni pensate per durare nel tempo garantiscono allo stesso tempo resa elevata e massima durata nel tempo.



Sharp-pro

Veri e propri strumenti di lavoro quotidiano per il professionista, queste macchine si distinguono per robustezza dei particolari, elevate prestazioni e massima affidabilità nel tempo. Grazie a materiali specifici sono studiate per garantire costanza qualitativa anche a fronte dei lavori più intensi e prolungati, nelle attività di interventi forestali e di pulitura di aree incolte o sottobosco.



Il Gruppo Emak

La nostra missione:

“Soluzioni innovative con il miglior valore per il cliente”

Intendiamo essere, nella produzione e distribuzione di macchine, componenti e accessori per il giardinaggio, l'agricoltura, l'attività forestale e l'industria, uno dei **player di riferimento a livello mondiale** nell'offerta di **soluzioni tecnologiche e di servizio all'avanguardia**, che rendano efficiente e piacevole l'attività per i nostri clienti professionali e consumer, garantendo loro il miglior valore.

Il Gruppo Emak concentra i propri sforzi al raggiungimento **della soddisfazione dei propri clienti**, con l'offerta di soluzioni tecnologiche e di servizio all'avanguardia caratterizzate da elevati standard di affidabilità e di innovazione, ed alla creazione di valore a beneficio di tutti i propri stakeholder.

Al fine di raggiungere i propri obiettivi, il Gruppo basa la propria attività su specifici fattori critici di successo:

- **qualità e innovazione di prodotto**
- **livello di servizio**
- **competitività**
- **rafforzamento della rete distributiva**
- **sviluppo delle risorse umane e relazione con il cliente**

Il Gruppo è consapevole del proprio ruolo all'interno del contesto sociale ed economico, e pertanto persegue il proprio sviluppo futuro, la creazione di valore a beneficio dell'impresa stessa e di tutte le parti interessate coniugando:

- **sostenibilità economica**, ovvero l'impegno ad investire nella crescita dell'azienda e del Gruppo garantendone la continuità nel tempo, attraverso un piano strategico articolato sui fondamentali fattori critici di successo
- **sostenibilità sociale**, intesa come la volontà di farsi carico delle legittime aspettative degli stakeholders e a ridistribuire il valore creato nel rispetto dell'interesse comune
- **sostenibilità ambientale**, attraverso l'individuazione, la regolamentazione, il controllo e la riduzione progressiva degli impatti ambientali derivanti direttamente e indirettamente dalle attività dell'impresa.

Il nuovo Gruppo è costituito da 28 affiliate internazionali distribuite in 14 nazioni.

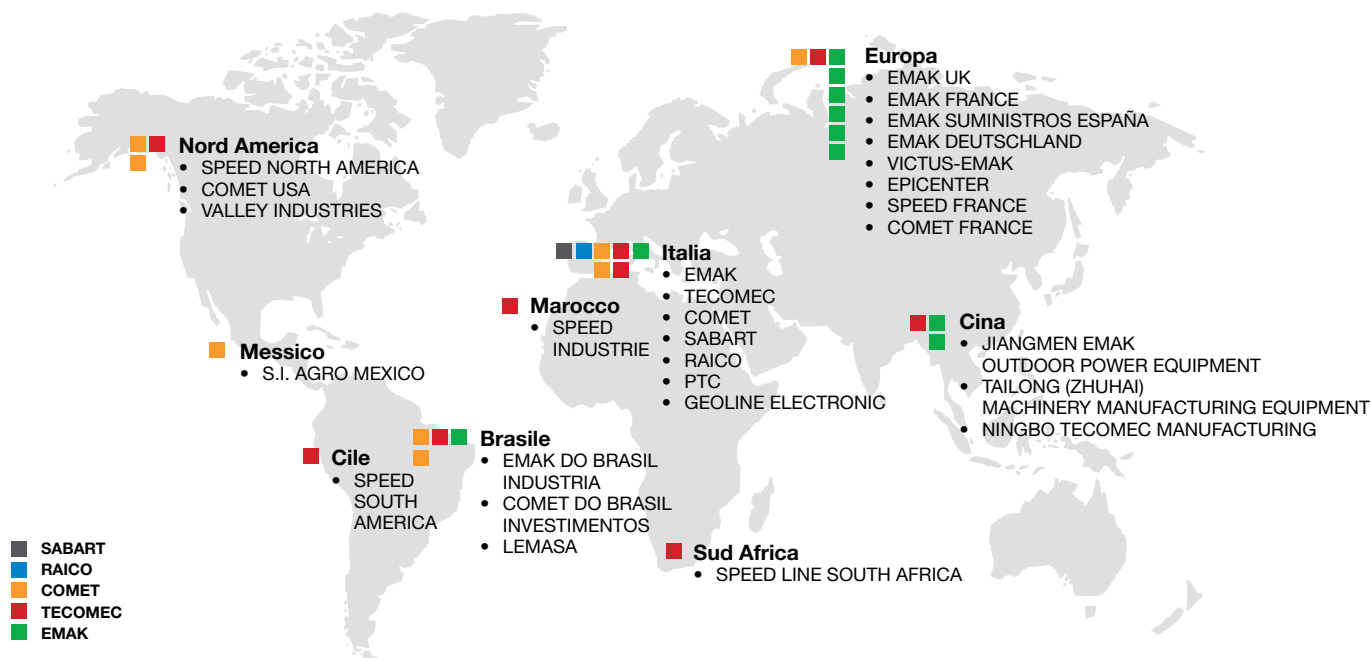



La struttura del Gruppo

Il Gruppo Emak opera sul mercato mondiale, gestendo direttamente la distribuzione in Italia e in altri dieci mercati esteri - **Stati Uniti d'America, Francia, Germania, Gran Bretagna, Spagna, Polonia, Ucraina, Cina, Sud Africa, Cile e Brasile** - attraverso le società controllate, offrendo **un'ampia gamma di prodotti** con marchi riconosciuti e rivolgendosi ad un target di clientela fortemente diversificato.

Outdoor Power Equipment comprende l'attività di sviluppo, fabbricazione e commercializzazione di prodotti per il giardinaggio, l'attività forestale e piccole macchine per l'agricoltura, quali decespugliatori, rasaerba, trattorini, motoseghe, motozappe e motocoltivatori. Il Gruppo distribuisce i propri prodotti con i marchi principali **Oleo-Mac, Efcò, Bertolini, Nibbi e Staub** (quest'ultimo limitatamente al mercato francese).

Pompe e High Pressure Water Jetting accorpa le attività di sviluppo, fabbricazione e commercializzazione di pompe a membrana destinate al settore agricolo (irrorazione e diserbo), di pompe a pistoni per il comparto industriale, di idropulitrici professionali e di unità idrodinamiche e macchine per l'urban cleaning. Il Gruppo distribuisce i propri prodotti con i marchi **Comet, HPP, P.T.C., Master Fluid**.

Componenti ed Accessori per i suddetti settori, tra cui i più rappresentativi sono: filo e testine per decespugliatori, accessori per motoseghe, pistole, valvole ed ugelli per idropulitrici e per applicazioni agricole, precision farming (sensori e computer), sedili e ricambi tecnici per trattori. In questo settore il Gruppo opera in parte attraverso i propri marchi **Tecomec, Geoline, Geoline Electronic, Mecline, Sabart, Raico**.

FATTURATO AL 31/12/2014

354.757 migliaia di Euro

BREAKDOWN FATTURATO PER SETTORE

Outdoor Power Equipment
49%



Pompe e High Pressure Water Jetting
23%

Componenti e Accessori
28%

BREAKDOWN FATTURATO PER AREA GEOGRAFICA

Europa
73%



Asia, Africa e Oceania
10%

Americhe
17%

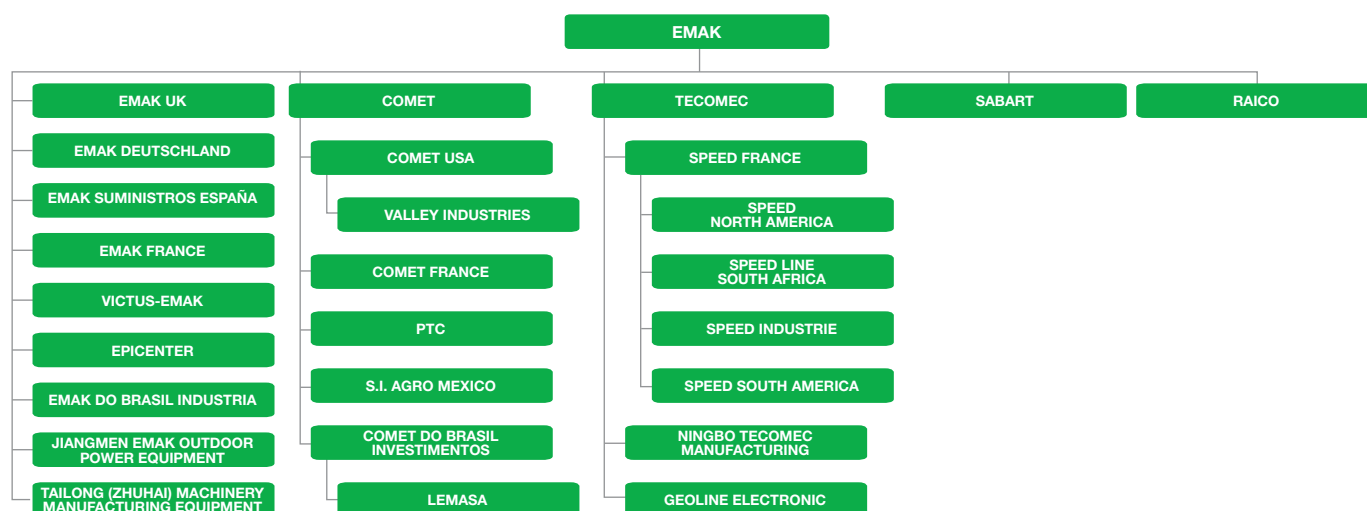



Emak in sintesi

Il verde di Emak è un verde certezza. Di qualità, di innovazione, di completezza. Perché Emak è un'azienda leader che guarda sempre avanti, anticipando soluzioni ed elevando gli standard.

Il verde di Emak è un verde fatto di cura e di rispetto, di passione e di progettazione, lavorato in armonia con la natura e caratterizzato da una tecnologia d'avanguardia.

Per questo Emak, attraverso i suoi marchi **Efco, Oleo-Mac, Bertolini e Nibbi**, rappresenta un punto di riferimento per professionisti e hobbysti nella manutenzione del verde. In ogni suo aspetto.

La sua gamma prodotti conta infatti **oltre 250 modelli pensati per ogni tipo di attività**. Motoseghe, decespugliatori, rasaerba, trattorini, tagliasiepi, motozappe, motocoltivatori, trinciasarmenti, falciatrici, transporters e molto altro ancora per utilizzi a vari livelli di intensità, potenza e frequenza.

Ad ognuno la sua Emak.

Un gruppo che ha i numeri

4 marchi commerciali, 4 unità produttive, 8 filiali, 135 distributori, 85 paesi raggiunti, 22.000 punti vendita serviti, 22 famiglie di prodotto, oltre 250 modelli.

Ognuno di questi numeri ha una propria storia e una propria evoluzione ma sono tutti inseriti nel contesto generale di un'azienda in continua crescita e in costante espansione.

Nell'offerta e nel mercato di riferimento. Ogni anno, infatti, Emak aggiunge nuovi modelli alla propria gamma e intensifica la presenza sul territorio nei cinque continenti. Il marchio Emak è una realtà internazionale affermata e apprezzata, un punto di riferimento nella tecnologia del motore a scoppio e nelle sue applicazioni nel settore.

Numerosi riconoscimenti attribuiti dai più importanti istituti internazionali testimoniano e ribadiscono la qualità e l'eccellenza progettuale dell'azienda.

Una sensibilità certificata

Qualità nella produzione, rispetto per le persone, tutela dell'ambiente. Su queste tre direttrici si snoda la filosofia di Emak e intorno a questi tre valori l'azienda ha costruito la propria identità. Le diverse certificazioni nei vari settori sono lo sbocco naturale di un modo di pensare ed impostare l'attività d'impresa. Una predisposizione spontanea all'eccellenza che ha fatto sì che Emak fosse la prima azienda al mondo nel settore a vantare contemporaneamente **ISO 9001 per la Qualità, SA 8000 per l'Etica e ISO 14001 per l'Ambiente.**

Questi attestati non saranno certo un punto di arrivo bensì costituiscono le fondamenta da cui ripartire per continuare a costruire un'impresa sempre più solida e sempre più attenta al mondo circostante. Uno stimolo in più per confermare e ribadire il nostro impegno per un mondo più equilibrato e fondato sul rispetto reciproco.





La geografia di Emak

Emak si muove in un mercato globale. Dalle sue **4 unità produttive (2 in Italia e 2 in Cina)** escono modelli destinati a presidi commerciali ramificati in tutto il mondo. La strategia dell'azienda nel corso degli anni è infatti stata quella di affermare e consolidare la propria presenza sul territorio in modo diretto. Da qui la nascita di una rete commerciale solida e strutturata con **filiali in Germania, Francia, Gran Bretagna, Spagna, Polonia, Ucraina, Cina e Brasile.** Questi mercati strategici rappresentano oltre la metà del fatturato totale del Gruppo e sono direttamente serviti oltre 5000 rivenditori. Questo modello si va espandendo in un network sempre più globale che trova sbocchi commerciali in ogni parte del mondo grazie alla qualità e all'innovazione di prodotto riconosciuti all'azienda in tutti i continenti. Una spinta all'evoluzione continua che si riflette anche nella gestione del gruppo, attraverso piattaforme ICT sempre più articolate e funzionali che tengono uniti tutti i punti del mappamondo Emak facendo di tante differenti realtà un unico grande disegno.

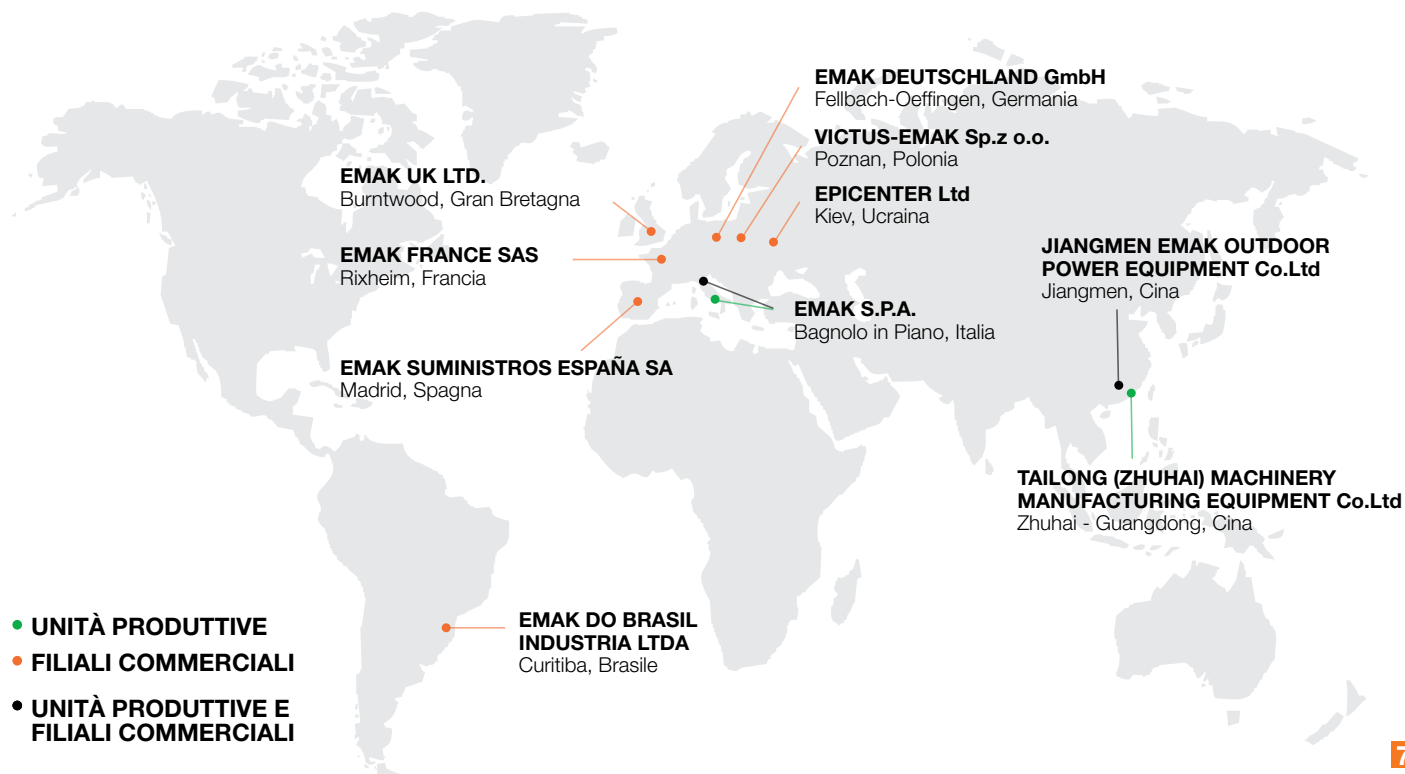



| | |
|--|-----|
| Decespugliatori | |
| BC 270 S | 34 |
| BC 270 T | 34 |
| BC 300 S | 34 |
| BC 300 T | 34 |
| BC 431 S | 35 |
| BC 431 T | 35 |
| 741 | 36 |
| BCF 431 | 37 |
| Prodotti a batteria | |
| Tagliasiepi a batteria HC 200 Li-Ion | 42 |
| Decespugliatore a batteria BC 200 Li-Ion | 43 |
| Batteria BA 4 Ah | 44 |
| Rasaerba | |
| G 44 PE COMFORT PLUS | 50 |
| G 48 PE COMFORT PLUS | 50 |
| G 44 TK COMFORT PLUS | 52 |
| G 48 TK COMFORT PLUS | 52 |
| G 48 TBXE ALLROAD PLUS 4 | 53 |
| G 53 TBXE ALLROAD PLUS 4 | 53 |
| G 53 VK ALLROAD PLUS 4 | 54 |
| Motozappe | |
| MH 175 RK | 100 |
| MH 180 RPS | 101 |
| MH 197 RK | 101 |

Forti, sicure
e facili da usare:
per sentirsi un
professionista ogni
giorno, in ogni
circostanza.

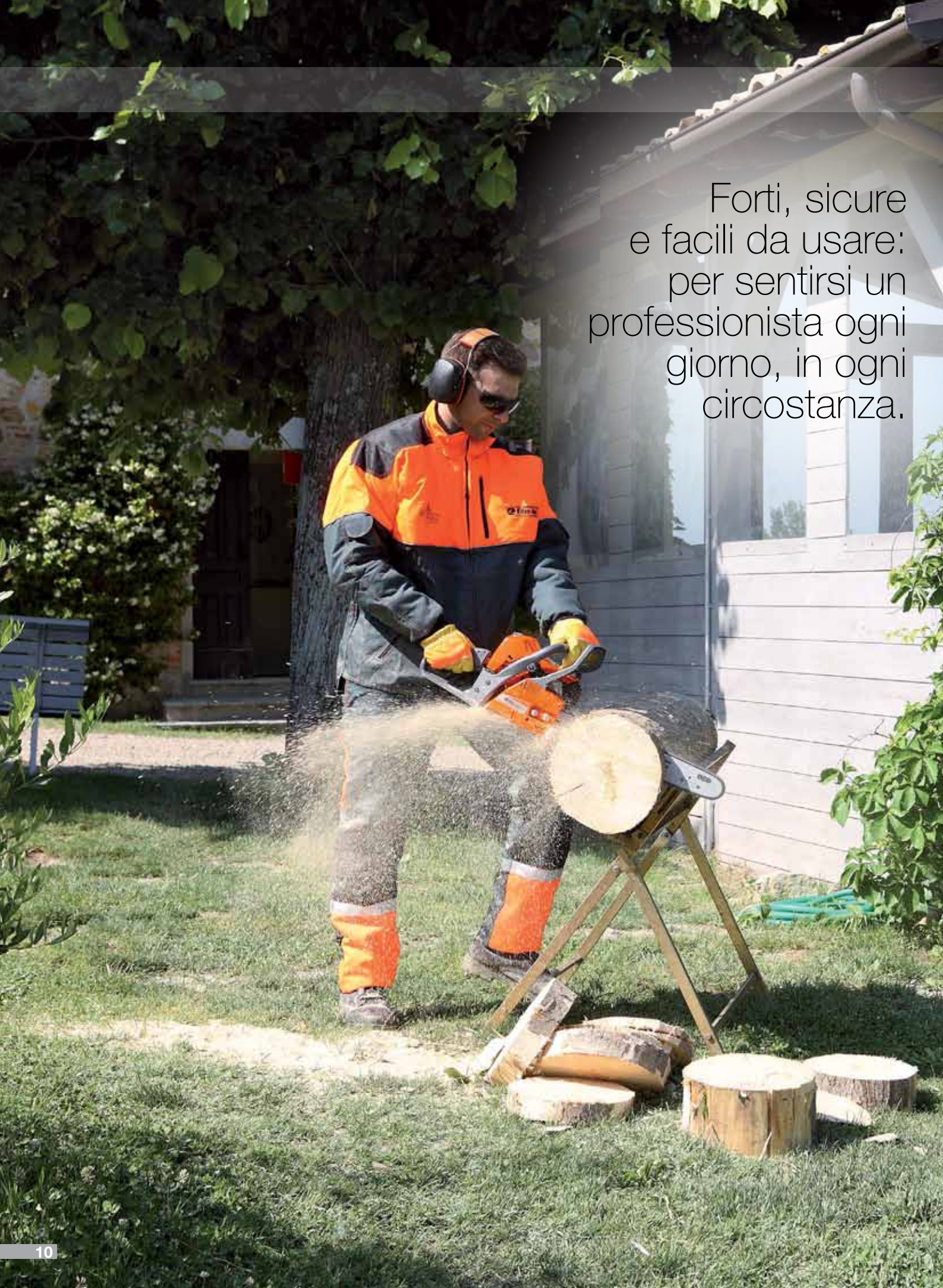

Motoseghe e potatori

CASA



- a batteria per uso privato
GS 220 Li-ion *
- elettrica
GS 200 E
- universali per uso privato
GS 35 C / GS 350 C
- universali per uso privato
 intensivo
937 / GS 370
- 941 C / GS 410 C**
- 941 CX / GS 410 CX**

CAMPAGNA



- per lavori intensivi
GS 44 / GS 440
- 947**
- 952 / GS 520**

BOSCO



- professionali
956
- 962**
- GS 650**
- GS 720**

POTATURA



- professionali da potatura
GS 260
- 932 C**
- Potatore professionale
PPX 270

Frequenza d'uso Alimentazione

- | | | | |
|--|-------------|--|-----------|
| | occasionale | | batteria |
| | regolare | | elettrica |
| | intensivo | | benzina |

* vedere sezione prodotti a batteria

Tecnologia e confort

Le motoseghe **Oleo-Mac** sono disponibili in diversi modelli con le soluzioni più adatte ad ogni specifica esigenza. Potatura, abbattimento, sramatura: a seconda dell'utilizzo **Oleo-Mac** propone modelli con differenti caratteristiche. Ciò che invece accomuna tutte le motoseghe sono la qualità, l'affidabilità nelle prestazioni e la semplicità di uso e manutenzione. I bassi consumi, la coppia lineare e costante del motore garantiscono inoltre il massimo rendimento anche durante prolungati tempi di utilizzo. Tutte le macchine dispongono delle migliori dotazioni di sicurezza e i modelli elettrici vantano le più importanti certificazioni di qualità come VDE, GS e IMQ.

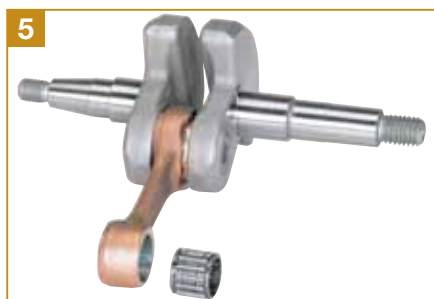

1 La valvola di decompressione facilita l'avviamento (mod. **GS 440, 947, GS 520, 956, 962, GS 650, GS 720**).

2 Il sistema di avviamento facilitato "EasyOn" semplifica la messa in moto della macchina senza sforzo e con un numero ridotto di strappi (mod. **GS 260, GS 410 CX**).

3 Il "Primer" facilita l'avviamento anche a temperature particolarmente rigide (mod. **GS 260, 932 C, GS 350 C, GS 370, GS 410 C, GS 410 CX, GS 440, 947, GS 520, 956, 962**).

4 Montaggio e regolazione della catena senza l'ausilio di utensili. Il sistema ergonomico "no tools" permette di tendere la catena con semplicità e in pochi secondi (mod. **GS 200 E**).

5 Albero motore in acciaio forgiato e pistone con due segmenti per una maggiore resistenza e durata nel tempo (mod. **GS 370, GS 410 C, GS 410 CX, GS 440, 947, GS 520, 956, 962, GS 650, GS 720**).

6 Unica leva multifunzione con interruttore on/off, choke e semiaccelerazione integrati: praticità e semplicità di utilizzo (mod. **GS 370, GS 410 C, GS 410 CX, GS 440, 947, GS 520, GS 650, GS 720**).

7 Carburatore con supporto antivibrante: garantisce la stabilità di carburazione in ogni condizione di lavoro (mod. **GS 350 C, GS 650, GS 720**).

8 Pompa olio in alluminio: assicura portata nulla al minimo e massima durata nel tempo.

Motoseghe e potatori

Guida alla scelta e alla manutenzione



Guida alla scelta della motosega e del potatore

Per chi deve svolgere lavori in ambito domestico come il taglio della legna per camini, o piccole patate e lavori di bricolage, l'**elettrosega** è quello che fa al caso suo. Con una **potenza tra 1,5 e 2 kW** questa macchina è l'ideale per effettuare lavori anche impegnativi, rapidi e con il massimo confort.

Per operazioni di sramatura, taglio di piccole piante e legna da ardere, si consigliano macchine leggere e di peso contenuto tra 4 e 5 Kg con una **cilindrata compresa tra 35 e 45 cm³**.

Per lavori intensi che richiedono massima affidabilità e costanza di rendimento nel tempo sono indicate le **motoseghe professionali**, con una cilindrata **superiore a 50 cm³**. Con un peso contenuto tra i 5 e i 10 Kg sono l'ideale per l'abbattimento e la sezionatura di alberi di grandi dimensioni.

Per i lavori di potatura, l'ideale sono le **motoseghe professionali da potatura**, macchine che si caratterizzano per l'eccellente combinazione di potenza, leggerezza e maneggevolezza. Con l'impugnatura superiore sono l'ideale per lavori professionali di potatura e di precisione, come innesti o interventi mirati per la cura di lesioni o patologie della pianta.

Per potare in altezza o in tutti i casi di terreni accidentati o in pendenza, gli alleati perfetti sono invece i **potatori**. Grazie all'**asta estensibile** si può intervenire **fino a 5 metri dal suolo**, raggiungendo così anche i rami più alti. Possono essere regolati in **diverse posizioni** intermedie tra **0° e 90°**.

La corretta manutenzione della motosega e del potatore

- Ogni 10 ore di lavoro, togliere il coperchio e pulire il **filtro aria**, sostituirlo se danneggiato o eccessivamente sporco.
- Verificare periodicamente le condizioni del **filtro carburante**.
- Pulire periodicamente le **alette del cilindro** con pennello o aria compressa.
- Controllare e pulire periodicamente la **candela**.
- Verificare periodicamente la **distanza degli elettrodi**.
- Ogni 30 ore di lavoro, togliere la vite sulla coppia conica e controllare il **livello del grasso** (potatore).
- Verificare e sostituire se necessario, l'**arresto di sicurezza** della catena (motosega).
- Ruotare la barra e verificare che i **fori di lubrificazione** siano liberi da impurità (motosega).

Motosega elettrica

Progettata per piccoli lavori domestici come il taglio della legna per stufe o caminetti, per le piccole potature o per il bricolage. La perfetta combinazione tra elevate prestazioni, semplicità di utilizzo e manutenzione ridotta, rende questa macchina lo strumento ideale per effettuare lavori anche impegnativi, rapidamente e con il massimo confort.



GS 200 E

| | |
|------------------------------------|---|
| Potenza | 2,0 kW |
| Tensione/frequenza | 230 V / 50 Hz |
| Lunghezza barra (puntale) | 41 cm / 16" (rocchetto) |
| Catena (passo x spessore) | 3/8" x .050" |
| Pompa olio | automatica /portata nulla a motore spento |
| Cap. serbatoio olio | 0,35 L |
| Livello pressione/potenza acustica | 84,3/106,5 dB(A) |
| Livello di vibrazioni sx/dx | 3,9/4,4 m/s ² |
| Peso a secco senza barra e catena | 4,4 Kg |

Motoseghe universali per uso privato

Progettata per utenti privati che ne fanno un uso saltuario in ambito domestico (piccole potature, tagli di legna di piccolo diametro per il camino), è caratterizzata da praticità e semplicità di utilizzo, grazie a una serie di dispositivi che ne rendono estremamente semplice la messa in moto (sequenza di avviamento riportata sulla cuffia motore), l'uso e le principali attività di manutenzione ordinaria.



GS 35 C

GS 350 C

| | |
|------------------------------------|------------------------------------|
| Potenza | 2,0 HP – 1,5 kW |
| Lunghezza barra (puntale) | 35 - 41 cm / 14" – 16" (rocchetto) |
| Catena (passo x spessore) | 3/8" x .050" |
| Pompa olio | automatica/portata nulla al minimo |
| Capacità serb. olio/carburante | 0,26 L/0,36 L |
| Livello pressione/potenza acustica | 99,6/110,4 dB(A) |
| Livello di vibrazioni sx/dx | 6,0 / 6,7 m/s ² |
| Peso a secco senza barra e catena | 4,4 Kg |

*** non disponibile per il mercato italiano.

Motoseghe universali per uso privato intensivo

Motoseghe concepite per offrire una risposta convincente a utenti privati esigenti che devono effettuare operazioni di sramatura, potatura, tagli di fusti di piccolo-medio diametro e in generale taglio di legna per il camino. Progettate con la tecnologia delle motoseghe di classe superiore, garantiscono prestazioni ai vertici nella propria categoria, assicurando il massimo rendimento, senza sforzo e in tempi ridotti.



| 937 *** | 941 C *** | 941 CX *** |
|---------|-----------|------------|
| GS 370 | GS 410 C | GS 410 CX |

| | | | |
|------------------------------------|--------------------------------------|--------------------------------------|---|
| Potenza/Cilindrata | 2,2 HP - 1,6 kW/35,2 cm ³ | 2,5 HP - 1,8 kW/39,0 cm ³ | 2,5 HP - 1,8 kW/39,0 cm ³ |
| Lunghezza barra (puntale) | 35-41 cm/14"-16" (rocchetto) | 41 cm/16" (rocchetto) | 41 cm/16" (rocchetto) |
| Catena (passo x spessore) | 3/8" x .050" Special | 3/8" x .050" Special | .325" x .050" Microlite |
| Pompa olio | automatica / portata nulla al minimo | automatica / portata nulla al minimo | automatica / regolabile / portata nulla al minimo |
| Capacità serb. olio/carburante | 0,22 L/0,32 L | 0,22 L/0,32 L | 0,22 L/0,32 L |
| Livello pressione/potenza acustica | 99/109,5 dB(A) | 99,5/110,5 dB(A) | 99,5/110,5 dB(A) |
| Livello di vibrazioni sx/dx | 5,2 / 5,5 m/s ² | 5,2 / 5,7 m/s ² | 4,5 / 4,8 m/s ² |
| Peso a secco senza barra e catena | 4,1 Kg | 4,2 kg | 4,2 Kg |

*** non disponibile per il mercato italiano.

Motoseghe per lavori intensivi

Macchine concepite per soddisfare un'ampia gamma di utenti, dai privati esigenti e con elevate frequenze di utilizzo fino agli agricoltori. La compattezza, la versatilità ed un buon rapporto peso potenza garantiscono ottime prestazioni di taglio per qualsiasi impiego: sramatura, potatura e taglio di fusti di medie dimensioni.



| GS 44 *** | 947 | 952 *** |
|-----------|-----|---------|
| GS 440 | | GS 520 |

| | | | |
|------------------------------------|---|---|---|
| Potenza/Cilindrata | 2,9 HP - 2,1 kW/42,9 cm ³ | 3,1 HP - 2,3 kW/45 cm ³ | 3,4 HP - 2,5 kW/51,7 cm ³ |
| Lunghezza barra (puntale) | 41-46 cm/16"-18" (rocchetto - microlite) | 41-46 cm/16"-18" (rocchetto) | 41-46 cm/16"-18" (rocchetto) |
| Catena (passo x spessore) | .325" x .050" | .325" x .058" | .325" x .058" |
| Pompa olio | automatica / regolabile / portata nulla al minimo | automatica / regolabile / portata nulla al minimo | automatica / regolabile / portata nulla al minimo |
| Capacità serb. olio/carburante | 0,26 L/0,32 L | 0,27 L/0,5 L | 0,27 L/0,5 L |
| Livello pressione/potenza acustica | 102/112,3 dB(A) | 101/110,5 dB(A) | 104,4/112,9 dB(A) |
| Livello di vibrazioni sx/dx | 5,4/7,1 m/s ² | 5,5/6,0 m/s ² | 5,2/5,5 m/s ² |
| Peso a secco senza barra e catena | 4,3 Kg | 4,9 Kg | 5,0 Kg |

*** non disponibile per il mercato italiano.

Motoseghe professionali

Potenti macchine professionali, per opere di abbattimento e sezionatura di alberi di grandi dimensioni. Motori caratterizzati da una coppia estremamente lineare ad ogni regime di giro per garantire elevate prestazioni in ogni condizione di lavoro e costanza di rendimento nel tempo.



956



962

| | | |
|------------------------------------|---|---|
| Potenza/Cilindrata | 4,1 HP - 3,1 kW/56,5 cm ³ | 4,7 HP - 3,5 kW/61,5 cm ³ |
| Lunghezza barra (puntale) | 41-46-51 cm/16"-18"-20" (rocchetto sostituibile) | 46-51 cm/18"-20" (rocchetto sostituibile) |
| Catena (passo x spessore) | .325" x .058" - 3/8" x .058" | .325" x .058" - 3/8" x .058" |
| Pompa olio | automatica / regolabile / portata nulla al minimo | automatica / regolabile / portata nulla al minimo |
| Capacità serb. olio/carburante | 0,35 L/0,70 L | 0,35 L/0,70 L |
| Livello pressione/potenza acustica | 100/111 dB(A) | 101/112 dB(A) |
| Livello di vibrazioni sx/dx | 5,0/7,0 m/s ² | 5,0/7,0 m/s ² |
| Peso a secco senza barra e catena | 5,5 Kg | 5,5 Kg |



GS 650



GS 720

| | | |
|------------------------------------|---|---|
| Potenza/Cilindrata | 4,7 HP - 3,5 kW/63,4 cm ³ | 5,4 HP - 4,0 kW/70,8 cm ³ |
| Lunghezza barra (puntale) | 46-51 cm /18"-20" (rocchetto sostituibile) 51-61-71 cm /20"-24"-28" (stellite) | 51 cm/20" (rocchetto sostituibile) 64-76 cm/25"-30" (stellite) |
| Catena (passo x spessore) | 3/8" x .058" | 3/8" x .058" |
| Pompa olio | automatica / regolabile / portata nulla al minimo | automatica / regolabile / portata nulla al minimo |
| Capacità serb. olio/carburante | 0,45 L/0,80 L | 0,45 L/0,80 L |
| Livello pressione/potenza acustica | 103,3/112 dB(A) | 102/114,6 dB(A) |
| Livello di vibrazioni sx/dx | 5,3/5,3 m/s ² | 6,1/6,1 m/s ² |
| Peso a secco senza barra e catena | 6,3 Kg | 6,8 Kg |

24"-28" solo Extra CE

Motoseghe professionali da potatura

GS 260 Motosega professionale caratterizzata da un'eccellente combinazione di potenza, leggerezza e maneggevolezza, elementi che la rendono lo strumento perfetto per attività di potature e di manutenzione professionale di piante, olivi e alberi da frutta.

932 C Macchina compatta e maneggevole, progettata per un uso professionale, per la potatura e il taglio di rami di medie dimensioni, sia da terra sia in altezza.



GS 260



932 C

| | | |
|------------------------------------|--|--------------------------------------|
| Potenza/Cilindrata | 1,2 HP - 0,9 kW/25,4 cm ³ | 1,6 HP - 1,2 kW/30,1 cm ³ |
| Lunghezza barra (puntale) | 25 cm/10" (rocchetto/carving) | 30-35 cm/12"-14" (rocchetto) |
| Catena (passo x spessore) | 3/8" x .050" (rocchetto) 1/4" x .050" (carving) | 3/8" x .050" |
| Pompa olio | automatica / regolabile / portata nulla al minimo | automatica / portata nulla al minimo |
| Capacità serb. olio/carburante | 0,16 L/0,23 L | 0,13 L/0,23 L |
| Livello pressione/potenza acustica | 97,1/107,1 dB(A) | 98/109 dB(A) |
| Livello di vibrazioni sx/dx | 4,9/6,1 m/s ² | 4,1/8,0 m/s ² |
| Peso a secco senza barra e catena | 2,8 Kg | 3,4 Kg |

Potatore professionale

Progettato per tutti gli interventi di taglio e sramatura in altezza senza dover ricorrere a scale o mezzi meccanici o in tutti i casi di terreni accidentati e in pendenza.

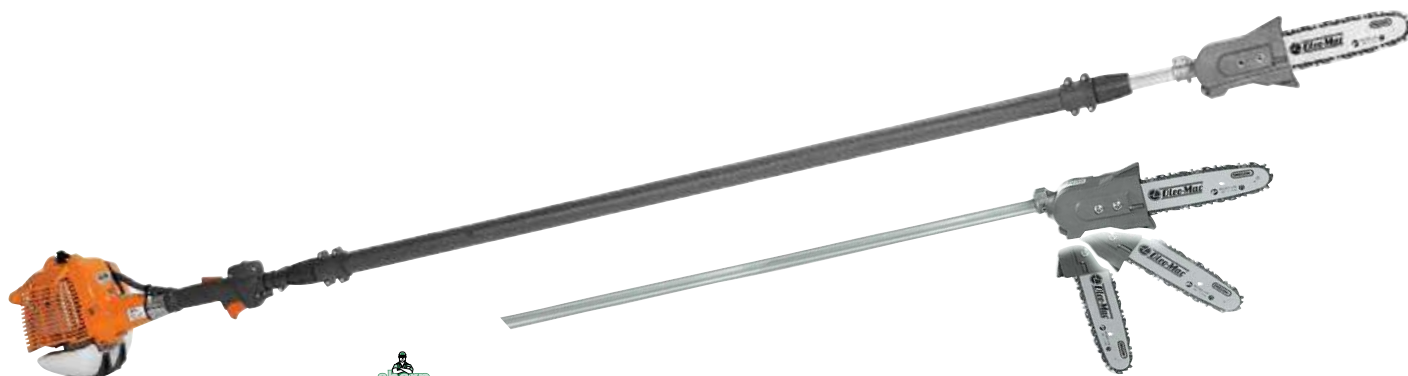

PPX 270

| | |
|---|--------------------------------------|
| Potenza/Cilindrata | 1,3 HP - 1,0 kW/27,0 cm ³ |
| Regolazione attrezzo potatore | da 0° a 90° (5 posizioni) |
| Lunghezza barra (puntale) | 25 cm/10" (rocchetto microlite) |
| Catena (passo x spessore) | 3/8" x .043" |
| Lunghezza totale macchina | 2,60 m / 3,80 m |
| Livello pressione/potenza acustica | 90,7/103,5 dB(A) |
| Livello di vibrazioni sx/dx | 5,2/6,0 m/s ² |
| Peso macchina completa a secco senza barra e catena | 7,4 Kg |

Potenza, affidabilità
e qualità di taglio:
il tutto in un equilibrio perfetto.

Tecnologia e confort

Per un lavoro preciso, per un taglio netto e deciso, è fondamentale poter contare su macchine che alla potenza associno maneggevolezza e comodità d'uso. I tagliaiepi **Oleo-Mac** montano motori Emak a 2 tempi con altissime prestazioni e lame di grande qualità che garantiscono un taglio pulito, indispensabile sia per il risultato estetico del lavoro, sia per tutelare la salute delle piante. Sempre attenta al confort degli utilizzatori, **Oleo-Mac** ha dotato i tagliaiepi di dispositivi come il "Primer" ed "Easy Start" che assicurano una facile accensione anche a basse temperature.

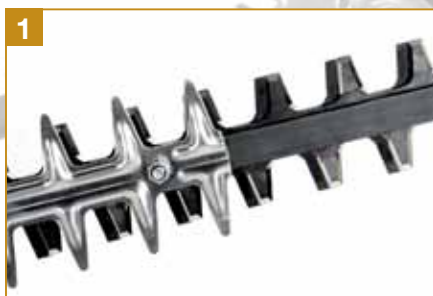

1 Lame di alta qualità con taglienti in testa per assicurare un taglio netto e preciso che non danneggia la vegetazione. Dotate di sistema di regolazione per adattarsi ad ogni tipo di vegetazione.

2 Scatola ingranaggi professionale in alluminio, cinematismo con pignone su cuscinetti e bielle con rulli di rotolamento: garantiscono lunga durata, silenziosità e basse vibrazioni.

3 Sistema Easy Start per garantire minore sforzo e rapidità di accensione.

4 Sul modello bilama l'impugnatura ruota a 180° e permette di lavorare agevolmente anche con la macchina inclinata (modelli **HC 265 XP - HC 280 XP**).

5 Ampio filtro aria in carta per una capacità filtrante maggiore, garantendo un'ottima protezione del motore anche in ambienti polverosi.

6 Sistema antivibrante composto da 4 molle, che garantisce un totale isolamento dalle mani dell'operatore (modelli **HC 265 XP - HC 280 XP**).

7 Nel modello **BC 240 H - BC 240 HL** la lama può essere regolata da 0° a 180° su 12 differenti posizioni per avere sempre la migliore posizione di lavoro.

8 Modelli elettrici con doppio interruttore di sicurezza sull'impugnatura che garantisce la massima salvaguardia dell'operatore.

Guida alla scelta e alla manutenzione



Guida alla scelta del tagliasiepe

Per la manutenzione e il taglio di siepi a **fusto piccolo** situate vicino alle abitazioni, anche in spazi difficilmente accessibili, si consiglia l'utilizzo dei **modelli elettrici da 600 a 700 Watt** di potenza, che garantiscono **agilità, maneggevolezza e silenziosità**.

I **tagliasiepi professionali** sono invece indicati per affrontare con decisione ogni tipo di siepe, anche la più consistente o con vegetazione molto fitta. Con **potenze generalmente superiori a 600 Watt**, garantiscono una resa sempre ottimale nel tempo con massima produttività e minimo sforzo.

Le lame dei tagliasiepi possono essere singole o a doppio taglio, di lunghezza variabile tra 60 e 75 cm.

Alcuni optional come il **"Primer"** assicurano una facile accensione anche a basse temperature. Il doppio interruttore di sicurezza e la struttura in materiale antiurto sono a protezione dell'integrità sia dell'utilizzatore sia della macchina.

L'**impugnatura ruotabile a 180°** permette di lavorare comodamente anche a filo parete con la macchina inclinata.

La corretta manutenzione del tagliasiepe

- Controllare lo **stato della lama di taglio**. In caso di eccessiva **usura**, rivolgersi al centro di assistenza.
- Dopo ogni taglio **pulire la lama** togliendo i detriti depositati; a pulitura ultimata **spruzzare un leggero strato di olio fluido sulla lama** di taglio per evitare la ruggine.
- **Affilare** periodicamente **la lama** con la lima affilatrice.
- **Pulire** regolarmente **la macchina** con una spazzola morbida o un panno.
- Controllare periodicamente ed eventualmente sostituire il **filtro aria e carburante** (modelli a scoppio).
- **Pulire** regolarmente le **alette del cilindro** con pennello o aria compressa (modelli a scoppio).
- Controllare periodicamente la **candela, la distanza degli elettrodi** (0,5 mm) e lo stato della **marmitta di scarico** (modelli a scoppio).
- **Ingrassare il riduttore/cinematismo** ogni 20 ore lavorative.

Tagliasiepi elettrico per uso privato

Caratterizzato da peso contenuto, forme compatte ed estrema semplicità di utilizzo: è lo strumento ideale per un uso non continuativo e per interventi su siepi e arbusti di media dimensione o con vegetazione non troppo fitta. Massima silenziosità per un utilizzo a ridosso di altre abitazioni.



HC 605 E

| | |
|------------------------------------|--------------------------|
| Potenza | 0,60 kW |
| Tensione | 230 V |
| Frequenza | 50 Hz |
| Tipo/Lama | doppia |
| Lunghezza/Lama | 570 mm |
| Passo/Lama | 30 mm |
| Livello pressione/potenza acustica | 78/95,4 dB(A) |
| Livello di vibrazioni sx/dx | 2,3/2,9 m/s ² |
| Peso | 3,6 Kg |

Tagliasiepi elettrico per lavori intensivi

Unisce le caratteristiche migliori dei tagliasiepe elettrici (silenziosità, peso contenuto, maneggevolezza) alle prestazioni tipiche dei modelli a scoppio. Dotato di impugnatura girevole e di lame di alta qualità, è in grado di soddisfare sia le esigenze di privati esigenti, chiamati a intervenire su siepi di grandi dimensioni, sia di manutentori del verde.



HC 750 E

| | |
|------------------------------------|------------------------|
| Potenza | 0,70 kW |
| Tensione | 230 V |
| Frequenza | 50 Hz |
| Tipo/Lama | doppia |
| Lunghezza/Lama | 700 mm |
| Passo/Lama | 30 mm |
| Livello pressione/potenza acustica | 86/94,9 dB(A) |
| Livello di vibrazioni sx/dx | < 2,5 m/s ² |
| Peso | 4,3 Kg |

Tagliasiepi professionali a scoppio

Leggeri, potenti e robusti: il mix necessario per affrontare con decisione ogni tipo di siepe, anche la più consistente o con vegetazione molto fitta. Caratterizzati da lame in acciaio e scatole ingranaggi in alluminio, componenti di alta qualità per garantire una resa sempre ottimale nel tempo, massima produttività e minimo sforzo.



HC 265 XP



HC 280 XP



HCS 280 XP

| | | | |
|------------------------------------|--------------------------|--------------------------|--------------------------|
| Potenza | 1,0 HP - 0,75 kW | 1,0 HP - 0,75 kW | 1,0 HP - 0,75 kW |
| Cilindrata | 21,7 cm ³ | 21,7 cm ³ | 21,7 cm ³ |
| Tipo/lama | doppia | doppia | singola |
| Lunghezza/Lama | 600 mm | 750 mm | 750 mm |
| Passo/Lama | 35 mm | 35 mm | 35 mm |
| Livello pressione/potenza acustica | 92,8/105,3 dB(A) | 92,8/105,3 dB(A) | 92,9/105,3 dB(A) |
| Livello di vibrazioni | 5,9/5,2 m/s ² | 6,3/5,4 m/s ² | 6,6/8,6 m/s ² |
| Peso | 5,6 Kg | 5,8 Kg | 5,6 Kg |



BC 240 H



BC 240 HL

| | | |
|------------------------------------|--|--|
| Potenza | 1,2 HP - 0,9 kW | 1,2 HP - 0,9 kW |
| Cilindrata | 21,7 cm ³ | 21,7 cm ³ |
| Tipo/lama | doppia regolabile da 0° a 180° su 12 posizioni | doppia regolabile da 0° a 180° su 12 posizioni |
| Lunghezza/Lama | 500 mm | 500 mm |
| Lunghezza totale macchina | 1,8 m | 2,4 m |
| Passo/Lama | 35 mm | 35 mm |
| Livello pressione/potenza acustica | 93,4/104,7 dB(A) | 93,4/104,7 dB(A) |
| Livello di vibrazioni | 8,0/6,5 m/s ² | 8,0/6,5 m/s ² |
| Peso | 6,8 Kg | 7,1 Kg |

Accessori HCS 280 XP

Deflettore per tagliasiepe monolama
Utile per raccogliere le foglie, evitando che queste restino nella siepe intralciando il lavoro dell'operatore. **L'accessorio deve essere ordinato con il prodotto finito**



Deflettore monolama 5804 0150

Accessori BC 240 H / BC 240 HL

Pruner EP 120
Modello professionale per uso intenso, disponibile con barra e catena da 10" e 12". Compatibile con tubi Ø 24 mm tramite l'adattatore cod. **61370348**. **L'accessorio deve essere ordinato con il prodotto finito.**



Con barra 10" 6309 0032B

Con barra 12" 6309 0051A

Un vortice d'aria intorno a casa e in giardino. La pulizia dei tuoi spazi aperti non è mai stata così facile.

Tecnologia e confort

Strumenti potenti ed efficaci per pulire senza esitazione qualsiasi superficie da foglie, arbusti e ogni tipo di detrito. Il modello manuale è consigliato per un utilizzo domestico, mentre il potente modello spalleggiato consente di intervenire anche su ampie metrature sia in ambito rurale che cittadino. Leggerezza, semplicità e silenziosità fanno di queste macchine preziosi ed affidabili compagni di lavoro.



1



2



3



4



5



6



7



8

1 Sistema antivibrante professionale "VibCut", montato su 4 molle ammortizzanti in acciaio: totale isolamento dell'operatore dalle vibrazioni.

2 Impugnatura rivestita in gomma che garantisce, allo stesso tempo, una presa sicura e confortevole della macchina, isolando le mani dell'operatore dalle vibrazioni.

3 Coltello trituratore con 4 lame in acciaio di serie, che consente di ridurre al minimo il volume del raccolto all'interno del sacco (fino a 1/12 dell'originale), aumentando l'autonomia di lavoro.

4 Ventola con doppia alettatura per avere elevate prestazioni in termini di portata e velocità aria ed aumentare la capacità di raffreddamento del gruppo termico.

5 Filtro aria in carta con maggiore capacità e superficie filtrante, consente una buona e veloce manutenzione oltre ad una maggiore durata nel tempo (modello **BV 300**, **BV 162**).

6 Bobina digitale con anticipo variabile e volano con nuovo profilo delle alette: garantiscono un funzionamento più regolare del motore ed un migliore raffreddamento del gruppo termico.

7 Zaino ergonomico dotato di ampia e comoda superficie di appoggio, in grado di ridurre al minimo le vibrazioni all'operatore (modello **BV 162**).

8 L'impugnatura con acceleratore, posta direttamente sul tubo di lancio, consente un costante controllo del getto d'aria.

Soffiatori/Aspiratori

Guida alla scelta e alla manutenzione



Guida alla scelta del soffiatore/aspiratore

Per il giardiniere o l'utente privato che ha necessità di pulire aiuole, marciapiedi e aree di piccole e medie dimensioni di verde privato, sono indicati i **soffiatori manuali con una potenza variabile da 25 a 30 cm³** perfetti per la rifinitura e la pulizia.

I **soffiatori spalleggiati, con una potenza che va da 30 a 70 cm³**, sono invece indicati per la pulizia di grandi estensioni di terreno in ambito rurale (come nocciuleti, castagneti, aie e piazzali) ed urbani (come parchi, stadi, aiuole e strade).

Alcuni modelli possono essere facilmente **trasformati in aspiratori tramite appositi kit di raccolta**, che, con un coltello trituratore, sminuzzano il materiale raccolto e ne riducono il volume all'interno del sacco.

Possono inoltre essere dotati di sistemi che riducono sensibilmente le vibrazioni trasmesse all'operatore durante il lavoro.

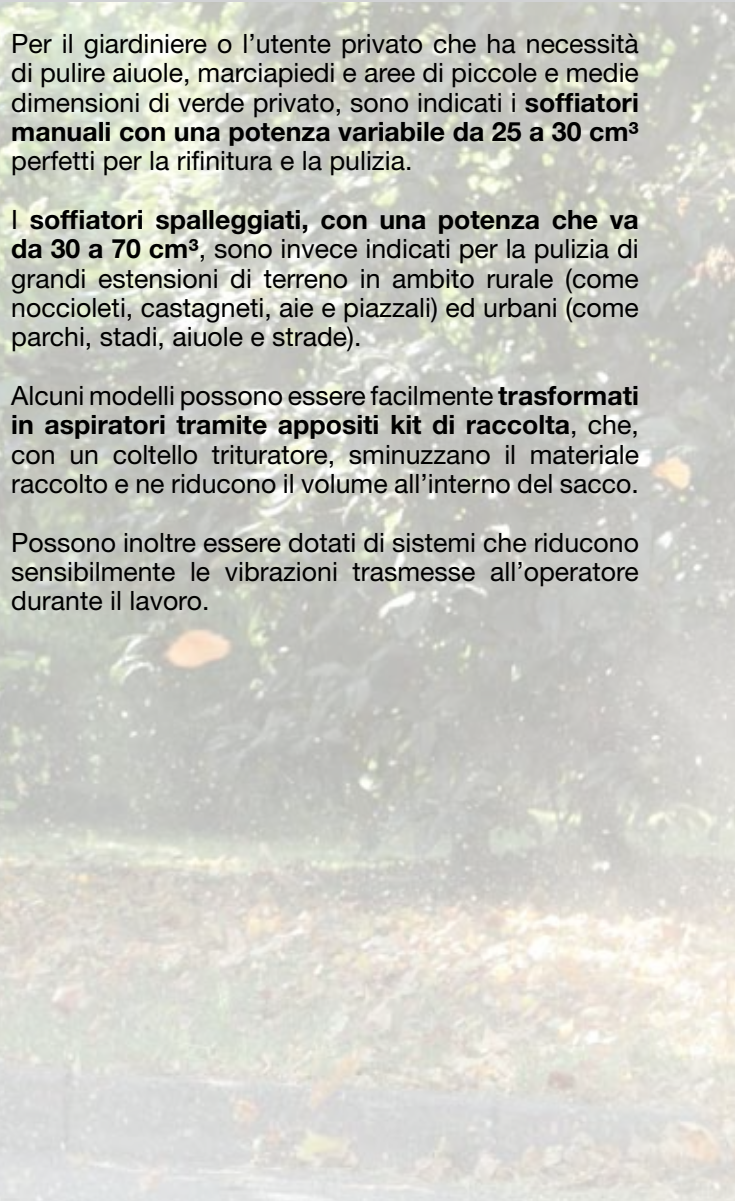

La corretta manutenzione del soffiatore/aspiratore

- Ogni 10 ore di lavoro, pulire il **filtro aria** scuotendolo bene; se danneggiato o usurato sostituirlo.
- Verificare periodicamente le condizioni del **filtro carburante**; in caso di sporcizia eccessiva, sostituirlo.
- Pulire regolarmente le **alette del cilindro** con pennello o aria compressa.
- Pulire periodicamente la **candela e controllare la distanza degli elettrodi** (0,5 mm).
- Controllare lo stato della **marmitta di scarico**; per la versione 62 cm³ rimuovere ogni 30/40 ore lavorative la **rete rompifiamma** della marmitta e pulirla dai residui carboniosi.

Soffiatori manuali

Pratici soffiatori manuali, ideali per pulire il proprio giardino da foglie e altri piccoli detriti o residui di sfalci. Caratterizzati da basse vibrazioni per un utilizzo sempre confortevole e rumorosità molto contenuta per favorirne l'uso nei pressi di altre abitazioni.



BV 270

BV 300

| | | |
|--------------------------------------|--|--|
| Potenza | 1,2 HP – 0,9 kW | 1,3 HP - 1,0 kW |
| Cilindrata | 30,5 cm ³ | 30,5 cm ³ |
| Max volume aria | 11,6 m ³ /min - 700 m ³ /h | 12,0 m ³ /min - 720 m ³ /h |
| Max velocità aria | 65 m/sec | 70 m/sec |
| Capacità sacco raccolta | 36 L | 36 L |
| Livello pressione/potenza acustica | 90,2/101,8 dB(A) | 88,5/99 dB(A) |
| Livello di vibrazioni | 10,9 m/s ² | 3,5 m/s ² |
| Peso a secco, escluso tubo di lancio | 4,5 Kg | 4,5 Kg |

*** non disponibile per il mercato italiano.

Soffiatori a spalla

Soffiatori spallati destinati a lavori di pulizia in ambito rurale (aie, piazzali) e urbano (parchi, stadi, aiuole, strade). Ideali anche per spostare e compattare frutta o altre coltivazioni appena cadute dalla pianta. Disponibili con due motorizzazioni a seconda delle aree su cui intervenire.



BV 270 BP

BV 162

| | | |
|--------------------------------------|--|---|
| Potenza | 1,2 HP – 0,9 kW | 4,5 HP - 3,3 kW |
| Cilindrata | 30,5 cm ³ | 61,3 cm ³ |
| Max volume aria | 12 m ³ /min - 700 m ³ /h | 20 m ³ /min - 1200 m ³ /h |
| Max velocità aria | 65 m/sec | 90 m/sec |
| Capacità serbatoio miscela | 0,6 L | 2,3 L |
| Livello pressione/potenza acustica | 91/102 dB(A) | 75/110,1 dB(A) |
| Livello di vibrazioni sx/dx | < 2,5 m/s ² | < 2,5 m/s ² |
| Peso a secco, escluso tubo di lancio | 6,4 Kg | 9,4 Kg |

* disponibile fino ad esaurimento scorte

Accessori per soffiatori/aspiratori

| | | Codice | Macchine | | | |
|---|--|-------------------|----------|--------|-----------|--------|
| | | | BV 270 | BV 300 | BV 270 BP | BV 162 |
| Cinghiaggio semplice Cinghiaggio semplice per soffiatore manuale. | | | | | | |
|  | Cinghiaggio semplice con doppio moschettone | 6114 0011R | | ○ | | |
| Kit di conversione da soffiatore ad aspiratore Kit di facile conversione del soffiatore manuale ad aspiratore. L'accessorio deve essere ordinato con il prodotto finito. | | | | | | |
|  | Kit di conversione da soffiatore ad aspiratore | 5655 2001A | | ○ | | |
| | | 5656 2001A | ○ | | | |
| Tubo di lancio con sezione d'uscita a becco d'anatra Tubo optional con sezione d'uscita a becco d'anatra: aumenta la direzionabilità e l'efficacia del getto soffiante. L'accessorio deve essere ordinato con il prodotto finito. | | | | | | |
|  | Tubo di lancio con sezione d'uscita a becco d'anatra | 5655 2002 | ○ | ○ | ● | ○ |
| Kit di trasformazione da soffiatore ad atomizzatore Kit di facile trasformazione del soffiatore a spalla in un atomizzatore professionale per l'atomizzazione di anticrittogamici. L'accessorio deve essere ordinato con il prodotto finito. | | | | | | |
|  | Kit di trasformazione da soffiatore ad atomizzatore | 5602 0119C | | | | ○ |

A man wearing a plaid shirt, dark pants, a helmet with a face shield, and gloves is using a trimmer to cut grass in a garden. He is standing on a paved path next to a brick wall and a large bush of red flowers. The background shows a doorway and more greenery.

Nessun ostacolo,
grande o piccolo
che sia. In giardini,
fossati e sottobosco,
abbiamo il taglio che
fa per te.

Decespugliatori

CASA



Erba

a batteria per uso privato

BC 200 Li-Ion *

trimmer elettrici

TR 61 E

TR 91 E

TR 101 E

universali per uso privato
SPARTA

**SPARTA 25 TR /
SPARTA 250 TR**

SPARTA 250 S

**SPARTA 25 /
SPARTA 250 T**

universali per uso privato

BC 220 S

BC 220 T

BC 240 S

BC 24 T / BC 240 T

universale multifunzione
per uso privato

BC 240 D

CAMPAGNA



Arbusti

per lavori intensivi SPARTA

SPARTA 380 S

**SPARTA 38 /
SPARTA 380 T**

SPARTA 440 S

**SPARTA 44 /
SPARTA 440 T**

SPARTA 42 BP

per lavori intensivi

BC 270 S

BC 270 T

BC 300 S

BC 300 T

con motore 4 tempi

BC 360 4S

BC 360 4T

BOSCO



Sottobosco / Sterpaglia

professionali

BC 350 S

BC 350 T

BC 431 S

BC 431 T

741

746 S

746 T

753 S

753 T

755 MASTER

spalleggiati professionali

BCF 431

446 BP ERGO

453 BP ERGO

Frequenza d'uso

occasionale

regolare

intensivo

Alimentazione

batteria

elettrica

benzina

Applicazione consigliata

testina

disco

Tipo di terreno

in pendenza

Tecnologia e confort

C'è chi deve rifinire bordi, chi vuole accudire al proprio giardino, chi si trova a operare nel sottobosco: per ognuna di queste mansioni c'è sempre il decespugliatore **Oleo-Mac** giusto. Con le caratteristiche tecniche più adeguate al tipo di utilizzo che se ne vuole fare. I decespugliatori **Oleo-Mac** montano motori appositamente progettati e sviluppati, caratterizzati da un'elevata coppia anche a basso regime. A ciò si aggiungono dispositivi, come le bronzine autolubrificanti o le impugnature ergonomiche, atti a garantire il massimo confort possibile durante il lavoro; inoltre accorgimenti come le grandi dimensioni della frizione, la composizione in acciaio dell'albero motore o i due segmenti del pistone fanno di queste macchine un compagno di lavoro sicuro e affidabile nel tempo.



1 Albero motore in acciaio forgiato e pistone con due segmenti: garantisce maggiore durata nel tempo (**BC 240, BC 270, BC 300, BC 350, BC 431, 741, 746, 753, SPARTA 440, SPARTA 42 BP**).

2 Loop e impugnature ergonomiche: rivestite in morbida gomma offrono una presa sempre anatomica e confortevole durante l'utilizzo.

3 Il Sistema Always-on assicura un avviamento della macchina senza contraccolpi e con una limitata quantità di strappi.

4 Antivibrante dotato di sistema adattivo per adattare l'ergonomia della macchina (impugnature, cinghiaggio) a ogni tipologia di operatore.

5 Supporto filtro con diodo antirifiuto del carburante (brevetto Emak): impedisce al filtro di impregnarsi di miscela e garantisce una maggiore autonomia di lavoro tra una manutenzione e l'altra (mod. **BC 220, BC 240, BC 350, 741, BC 431, BCF 431**).

6 Sistema di avviamento facilitato che assicura un avviamento della macchina senza contraccolpi e con una limitata quantità di strappi.

7 Il modello **BC 240 D** è dotato di un potente motore, leggero, confortevole, che può alimentare diverse applicazioni grazie al sistema di aggancio rapido "no tools".

8 Filtro aria in carta di ampie dimensioni per una capacità filtrante maggiore, garantendo un'eccellente protezione del motore anche in ambienti molto polverosi (**BC 270, BC 300, BC 350, BC 431, BCF 431, 741, 746, 446 BP ERGO, 753, 755 MASTER, 453 BP ERGO**).

Decespugliatori

Guida alla scelta e alla manutenzione



Guida alla scelta del decespugliatore

In caso di piccole estensioni sono indicati i **trimmer elettrici**, con una potenza generalmente compresa tra i **500 e 1000 Watt**, sono l'ideale **per lavori di rifinitura** su terreni di piccole dimensioni, pianeggianti e con ostacoli.

Su **superfici più o meno pianeggianti e in presenza di alcuni ostacoli** sono invece più indicati i decespugliatori.

Per le operazioni di rifinitura e il taglio dell'erba è sufficiente un **decespugliatore** con cilindrata **tra 25 e 40 cm³**; quando invece le operazioni da eseguire diventano più impegnative e il terreno è più sconnesso, ci si deve dotare di decespugliatori più potenti con una cilindrata compresa tra **40 e 60 cm³**.

Per lavori da svolgersi su superfici con **dislivelli particolarmente accentuati**, o in presenza di canneti e vegetazione da sottobosco o, in generale, se le condizioni di lavoro si inaspriscono a causa degli ostacoli, della pendenza del terreno o dell'intensità dell'utilizzo, sono indicati i **modelli spalleggiati** con cilindrata tra **40 e 60 cm³**.

La corretta manutenzione del decespugliatore

- Pulire il **filtro aria** ogni 10 ore di lavoro, sostituirlo se eccessivamente sporco o danneggiato.
- Verificare periodicamente il **filtro carburante**, sostituirlo se eccessivamente sporco o danneggiato.
- Pulire periodicamente le **alette del cilindro** con pennello o aria compressa.
- Pulire periodicamente la **candela e controllare la distanza degli elettrodi**.
- Verificare il **livello del grasso** sulla coppia conica ogni 30 ore di lavoro.
- Ingrassare ogni 20 ore il **caletto del flessibile**, e ogni 100 ore il **caletto di giunzione del tubo rigido** (modelli spalleggiati).
- Pulire la macchina e l'attrezzo di taglio al termine di ogni intervento.
- Affilare periodicamente la **lama**.

Trimmer elettrici

Macchine per lavori domestici di pulitura del prato e rifinitura dei bordi, dotate di un ottimo bilanciamento grazie al posizionamento posteriore del motore.



Home Plus

Home Plus

Home Plus

TR 61 E

TR 91 E

TR 101 E

| | | | |
|------------------------------------|--|--|--|
| Potenza | 600 W | 850 W | 1000 W |
| Tensione/Frequenza | 120-230 V/50-60 Hz | 120-230 V/50-60 Hz | 120-230 V/50-60 Hz |
| Diametro del tubo | 22 mm | 22 mm | 22 mm |
| Impugnatura | singola | singola | singola |
| Dotazione di taglio | testina Tap'n go Ø 105 mm con filo Ø 1,65 mm | testina Tap'n go Ø 109 mm con filo Ø 1,60 mm | testina Tap'n go Ø 130 mm con filo Ø 2,00 mm |
| Cinghiaggio | optional | singolo | singolo |
| Livello pressione/potenza acustica | 86/95 dB(A) | 87/95 dB(A) | 88/95,6 dB(A) |
| Livello di vibrazioni sx/dx | 5,4/3,1 m/s ² | 6,4/6,0 m/s ² | 3,5/4,0 m/s ² |
| Peso | 3,2 Kg | 3,5 Kg | 4,5 Kg |

Decespugliatori universali per uso privato SPARTA

Decespugliatori adatti per lavori domestici di pulizia del giardino.

Disponibili solo in alcuni mercati



Home Plus

Home Plus

Home Plus

SPARTA 25 TR ***

SPARTA 25 ***

SPARTA 250 TR

SPARTA 250 S

SPARTA 250 T ***

| | | | |
|------------------------------------|--|--|--|
| Potenza/Cilindrata | 1,0 HP - 0,8 kW/25,4 cm ³ | 1,0 HP - 0,8 kW/25,4 cm ³ | 1,0 HP - 0,8 kW/25,4 cm ³ |
| Diametro del tubo | 22 mm | 26 mm | 26 mm |
| Impugnatura | singola | singola | manubrio |
| Dotazione di taglio | testina Tap'n go Ø 105 mm con filo Ø 2,00 mm | testina Tap'n go Ø 130 mm con filo Ø 2,40 mm | testina Tap'n go Ø 130 mm con filo Ø 2,40 mm disco a 3 denti Ø 255 mm |
| Cinghiaggio | optional | singolo | singolo |
| Capacità serb. carburante | 0,75 L | 0,75 L | 0,75 L |
| Livello pressione/potenza acustica | 94/107 dB(A) | 97/109 dB(A) | 97/109 dB(A) |
| Livello di vibrazioni sx/dx | 7,1/10,1 m/s ² | 8,4/8,1 m/s ² | 3,7/4,5 m/s ² |
| Peso | 4,5 Kg | 5,6 Kg | 6,2 Kg |

*** non disponibile per il mercato italiano.

Decespugliatori per lavori intensivi SPARTA

Decespugliatori progettati per garantire elevata efficienza e costanza qualitativa nel tempo anche a fronte di utilizzi continuativi e in ambienti difficili. La robustezza delle soluzioni tecnologiche adottate garantisce una qualità sempre costante.

Disponibili solo in alcuni mercati



| | SPARTA 380 S | SPARTA 380 T | SPARTA 440 S |
|------------------------------------|---|---|---|
| Potenza/Cilindrata | 1,8 HP – 1,3 kW/36,2 cm ³ | 1,8 HP – 1,3 kW/36,2 cm ³ | 2,1 HP – 1,6 kW/40,2 cm ³ |
| Diametro del tubo | 28 mm | 28 mm | 28 mm |
| Impugnatura | singola | manubrio | singola |
| Dotazione di taglio | testina Tap'n go Ø 130 mm con filo Ø 3,00 mm disco a 3 denti Ø 255 mm | testina Tap'n go Ø 130 mm con filo Ø 3,00 mm disco a 3 denti Ø 255 mm | testina Tap'n go Ø 130 mm con filo Ø 3,00 mm disco a 3 denti Ø 255 mm |
| Cinghiaggio | singolo | doppio | singolo |
| Capacità serb. carburante | 0,87 L | 0,87 L | 0,87 L |
| Livello pressione/potenza acustica | 99/112 dB(A) | 99/112 dB(A) | 98/107 dB(A) |
| Livello di vibrazioni sx/dx | 5,7/6,2 m/s ² | 3,7/5,4 m/s ² | 6,0/5,5 m/s ² |
| Peso | 6,8 Kg | 7,3 Kg | 6,9 Kg |

*** non disponibile per il mercato italiano.



| | SPARTA 44 | SPARTA 42 BP |
|------------------------------------|---|---|
| Potenza/Cilindrata | 2,1 HP - 1,6 kW/40,2 cm ³ | 2,1 HP - 1,6 kW/40,2 cm ³ |
| Diametro del tubo | 28 mm | 26 mm |
| Impugnatura | manubrio | singola |
| Dotazione di taglio | testina Tap'n go Ø 130 mm con filo Ø 3,00 mm disco a 3 denti Ø 255 mm | testina Tap'n go Ø 130 mm con filo Ø 3,00 mm disco a 3 denti Ø 255 mm |
| Cinghiaggio | doppio | doppio integrato con zaino |
| Capacità serb. carburante | 0,87 L | 0,87 L |
| Livello pressione/potenza acustica | 98/107 dB(A) | 96,5/107 dB(A) |
| Livello di vibrazioni sx/dx | 5,1/5,8 m/s ² | 1,7/2,1 m/s ² |
| Peso | 7,4 Kg | 9,5 Kg |

*** non disponibile per il mercato italiano.

Decespugliatori universali per uso privato

Così piccoli, così leggeri, così potenti. Questi decespugliatori offrono la qualità dei modelli professionali insieme ai vantaggi delle macchine destinate al mercato dei privati. Destinati ad elevare gli standard di riferimento degli utenti: perché chi prova la differenza, non torna più indietro. Quando i lavori richiedono un impegno frequente e costante, la maneggevolezza, l'affidabilità e la praticità di questi modelli diventano caratteristiche irrinunciabili.

Disponibili solo in alcuni mercati



| | BC 220 S | BC 220 T |
|------------------------------------|---|---|
| Potenza/Cilindrata | 1,1 HP - 0,8 kW/21,7 cm ³ | 1,1 HP - 0,8 kW/21,7 cm ³ |
| Diametro del tubo | 24 mm | 24 mm |
| Impugnatura | singola | manubrio |
| Dotazione di taglio | testina Load&Go Ø 110 mm con filo Ø 2,40 mm | testina Load&Go Ø 110 mm con filo Ø 2,40 mm |
| Cinghiaggio | singolo | singolo |
| Capacità serb. carburante | 0,40 L | 0,40 L |
| Livello pressione/potenza acustica | 91,5/106 dB(A) | 91,5/106 dB(A) |
| Livello di vibrazioni sx/dx | 4,8/4,6 m/s ² | 1,5/2,5 m/s ² |
| Peso | 4,2 Kg | 4,8 Kg |

*** non disponibile per il mercato italiano.



| | BC 240 S | BC 240 T |
|------------------------------------|--|--|
| Potenza/Cilindrata | 1,2 HP - 0,9 kW/21,7 cm ³ | 1,2 HP - 0,9 kW/21,7 cm ³ |
| Diametro del tubo | 24 mm | 24 mm |
| Impugnatura | singola | manubrio |
| Dotazione di taglio | testina Load&Go Ø 130 mm con filo Ø 2,40 mm disco a 3 denti Ø 255 mm | testina Load&Go Ø 130 mm con filo Ø 2,40 mm disco a 3 denti Ø 255 mm |
| Cinghiaggio | singolo | singolo con cuscino |
| Capacità serb. carburante | 0,40 L | 0,40 L |
| Livello pressione/potenza acustica | 91,5/106 dB(A) | 91,5/106 dB(A) |
| Livello di vibrazioni sx/dx | 4,8/4,6 m/s ² | 1,5/2,5 m/s ² |
| Peso | 4,5 Kg | 5,2 Kg |

*** non disponibile per il mercato italiano.

Decespugliatore universale multifunzione per uso privato

Pensato e progettato per i privati più esigenti e per i manutentori professionisti alle prese con differenti e molteplici esigenze, anche in contesti impegnativi. Ideale per rasare il prato, potare siepi, sfrondare cespugli e soffiare foglie o detriti. È il più compatto e leggero nella sua categoria e nello stesso tempo potente, affidabile e pratico grazie al sistema di aggancio rapido "no tools" che permette di utilizzare molteplici applicazioni.



BC 240 D

| | |
|--------------------|--------------------------------------|
| Potenza/Cilindrata | 1,2 HP – 0,9 kW/21,7 cm ³ |
| Diametro del tubo | 24 mm |
| Impugnatura | singola |
| Capacità serbatoio | 0,40 L |
| Peso gruppo motore | 4,17 Kg |

| | |
|-------------------------------------|--|
| Dotazione di taglio | testina Load&Go Ø 110 mm con filo Ø 2,40 mm disco a 3 denti Ø 255 mm |
| Livello pressione/potenza acustica | 91,5/106 dB(A) |
| Livello di vibrazioni sx/dx | 5,4/5,4 m/s ² |
| Peso applicazione/macchina completa | 1,06 Kg/5,23 Kg |

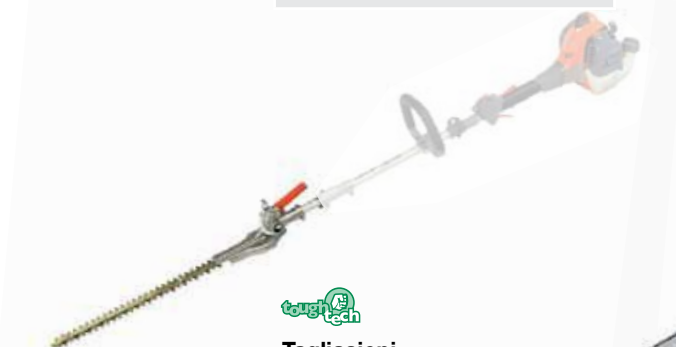

Tagliasiepi

| | |
|-------------------------------------|--|
| Lunghezza totale macchina | 1,8 m |
| Lunghezza lame | 500 mm |
| Lame | orientabili in 12 posizioni da 0° a 180° |
| Passo Lame | 35 mm |
| Livello pressione/potenza acustica | 93,4/104,7 dB(A) |
| Livello di vibrazioni sx/dx | 6,2/9,0 m/s ² |
| Peso applicazione/macchina completa | 2,5 Kg/6,5 Kg |



Potatore

| | |
|-------------------------------------|--------------------------|
| Lunghezza totale macchina | 2,0 m |
| Lunghezza barra | 25 cm/10" |
| Catena (passo x spessore) | 3/8" x .043" |
| Capacità serb. olio | 0,18 L |
| Livello pressione/potenza acustica | 91/102,5 dB(A) |
| Livello di vibrazioni sx/dx | 7,3/6,6 m/s ² |
| Peso applicazione/macchina completa | 2,0 Kg/6,0 Kg |

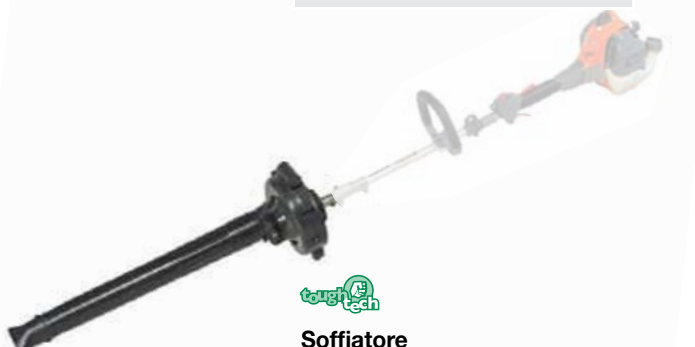

Soffiatore

| | |
|-------------------------------------|--------------------------|
| Portata aria | 600 m ³ /h |
| Velocità aria | 60 m/s |
| Livello pressione/potenza acustica | 93,4/102 dB(A) |
| Livello di vibrazioni sx/dx | 3,0/2,9 m/s ² |
| Peso applicazione/macchina completa | 1,5 Kg/5,5 Kg |

| | |
|-----------|--------|
| Peso | 0,7 Kg |
| Lunghezza | 750 mm |



Prolunga dell'asta

Decespugliatori per lavori intensivi

Per utenti privati con esigenze di lavori impegnativi e continuativi nel tempo. Offrono resa elevata anche sotto sforzo, senza mai rinunciare alla comodità dell'operatore. Ideali anche per giardinieri impegnati nelle operazioni di rifinitura o piccoli sfalci.



BC 270 S

BC 270 T

| | | |
|------------------------------------|--|--|
| Potenza/Cilindrata | 1,3 HP - 1,0 kW/27 cm ³ | 1,3 HP - 1,0 kW/27 cm ³ |
| Diametro del tubo | 26 mm | 26 mm |
| Impugnatura | singola | manubrio |
| Dotazione di taglio | testina Load&Go Ø 130 mm con filo Ø 2,40 mm disco a 3 denti Ø 255 mm | testina Load&Go Ø 130 mm con filo Ø 2,40 mm disco a 3 denti Ø 255 mm |
| Cinghiaggio | singolo | singolo con cuscino |
| Capacità serb. carburante | 0,58 L | 0,58 L |
| Livello pressione/potenza acustica | 93,5/102,8 dB(A) | 93,5/102,8 dB(A) |
| Livello di vibrazioni sx/dx | 5,9/5,9 m/s ² | 3,1/4,5 m/s ² |
| Peso | 5,7 Kg | 6,0 Kg |

*** non disponibile per il mercato italiano.



BC 300 S

BC 300 T

| | | |
|------------------------------------|--|--|
| Potenza/Cilindrata | 1,5 HP - 1,1 kW/30 cm ³ | 1,5 HP - 1,1 kW/30 cm ³ |
| Diametro del tubo | 26 mm | 26 mm |
| Impugnatura | singola | manubrio |
| Dotazione di taglio | testina Load&Go Ø 130 mm con filo Ø 2,40 mm disco a 3 denti Ø 255 mm | testina Load&Go Ø 130 mm con filo Ø 2,40 mm disco a 3 denti Ø 255 mm |
| Cinghiaggio | singolo | singolo con cuscino |
| Capacità serb. carburante | 0,58 L | 0,58 L |
| Livello pressione/potenza acustica | 97,7/111,2 dB(A) | 97,7/111,2 dB(A) |
| Livello di vibrazioni sx/dx | 6,3/5,4 m/s ² | 4,1/4,1 m/s ² |
| Peso | 6,0 Kg | 6,3 Kg |

*** non disponibile per il mercato italiano.

Decespugliatori professionali

Ideali per professionisti del verde che devono effettuare lavori intensivi e continuativi nel tempo, garantiscono una resa sempre elevata anche sotto sforzo e in condizioni difficili. La robustezza del motore garantisce elevata efficienza e qualità sempre costante. Dotati di sistema antivibrante e impugnature ergonomiche che assicurano elevati livelli di confort, anche dopo molte ore di lavoro.



| | BC 350 S | BC 350 T |
|------------------------------------|--|--|
| Potenza/Cilindrata | 1,9 HP – 1,4 kW/36,3 cm ³ | 1,9 HP – 1,4 kW/36,3 cm ³ |
| Diametro del tubo | 26 mm | 28 mm |
| Impugnatura | singola | manubrio |
| Dotazione di taglio | testina Load&Go Ø 130 mm con filo Ø 3,00 mm disco a 3 denti Ø 255 mm | testina Load&Go Ø 130 mm con filo Ø 3,00 mm disco a 3 denti Ø 255 mm |
| Cinghiaggio | singolo | doppio con sgancio rapido |
| Capacità serb. carburante | 0,6 L | 0,6 L |
| Livello pressione/potenza acustica | 91,5/106 dB(A) | 91,5/106 dB(A) |
| Livello di vibrazioni sx/dx | 5,2/4,6 m/s ² | 4,4/4,4 m/s ² |
| Peso | 6,9 Kg | 7,6 Kg |



| | BC 431 S | BC 431 T |
|------------------------------------|--|--|
| Potenza/Cilindrata | 2,5 HP – 1,83 kW/44 cm ³ | 2,5 HP – 1,83 kW/44 cm ³ |
| Diametro del tubo | 28 mm | 28 mm |
| Impugnatura | singola | manubrio |
| Dotazione di taglio | testina Load&Go Ø 130 mm con filo Ø 3,00 mm disco a 3 denti Ø 255 mm | testina Load&Go Ø 130 mm con filo Ø 3,00 mm disco a 3 denti Ø 255 mm |
| Cinghiaggio | singolo | doppio professionale |
| Capacità serb. carburante | 0,75 L | 0,75 L |
| Livello pressione/potenza acustica | 102/108 dB(A) | 102/108 dB(A) |
| Livello di vibrazioni sx/dx | 7,4/11,4 m/s ² | 3,5/4,5 m/s ² |
| Peso | 7,7 Kg | 8,5 Kg |

Decespugliatori professionali

Modelli per uso professionale, per lavori di pulitura di erba consistente, sterpaglie, arbusti e sottobosco (i modelli, escluso il **741**, montano il disco professionale a 3 denti specifico per la pulitura del sottobosco).



| | 741 *** | 746 S | 746 T |
|------------------------------------|--|---|---|
| Potenza/Cilindrata | 2,5 HP - 1,83 kW/40,2 cm ³ | 2,5 HP - 1,8 kW/45,7 cm ³ | 2,5 HP - 1,8 kW/45,7 cm ³ |
| Diametro del tubo | 28 mm | 28 mm | 32 mm |
| Impugnatura | manubrio | singola | manubrio |
| Dotazione di taglio | testina Load&Go Ø 130 mm con filo Ø 3,00 mm disco a 3 denti Ø 255 mm | testina Tap'n go Ø 130 mm con filo Ø 3,00 mm disco a 3 denti Ø 305 mm | testina Tap'n go Ø 130 mm con filo Ø 3,00 mm disco a 3 denti Ø 305 mm |
| Cinghiaggio | doppio | singolo | doppio professionale |
| Capacità serb. carburante | 0,75 L | 1,50 L | 1,50 L |
| Livello pressione/potenza acustica | 98/107 dB(A) | 91/104 dB(A) | 91/104 dB(A) |
| Livello di vibrazioni sx/dx | 3,7/5,4 m/s ² | 6,1/5,3 m/s ² | 3,7/5,4 m/s ² |
| Peso | 7,9 Kg | 7,5 Kg | 8,1 Kg |

*** non disponibile per il mercato italiano.



| | 753 S | 753 T | 755 MASTER |
|------------------------------------|--|--|---|
| Potenza/Cilindrata | 2,8 HP - 2,1 kW/52,5 cm ³ | 2,8 HP - 2,1 kW/52,5 cm ³ | 2,8 HP - 2,1 kW/52,5 cm ³ |
| Diametro del tubo | 28 mm | 32 mm | 32 mm |
| Impugnatura | singola | manubrio | manubrio |
| Dotazione di taglio | testina Load&Go Ø 130 mm con filo Ø 3,00 mm disco a 3 denti Ø 305 mm | testina Load&Go Ø 130 mm con filo Ø 3,00 mm disco a 3 denti Ø 305 mm | Tap'n go Ø 160 mm con filo Ø 3,50 mm disco a 3 denti Ø 305 mm |
| Cinghiaggio | singolo | doppio professionale | doppio professionale |
| Capacità serb. carburante | 1,50 L | 1,50 L | 1,50 L |
| Livello pressione/potenza acustica | 93/105 dB(A) | 93/105 dB(A) | 93/105 dB(A) |
| Livello di vibrazioni sx/dx | 5,7/5,5 m/s ² | 2,6/3,7 m/s ² | 3,7/4,0 m/s ² |
| Peso | 7,4 Kg | 8,2 Kg | 8,5 Kg |

Decespugliatori spalleggiati professionali

Ideali per tutti i lavori su terreni scoscesi o in pendenza e per la pulitura di fossati, scarpate e sottobosco. Zaino ergonomico con innovativo sistema di sgancio rapido (SRS) che, con un semplice movimento, permette di liberarsi rapidamente dalla macchina, garantendo la massima sicurezza per l'operatore.



| | BCF 431 | 446 BP ERGO | 453 BP ERGO |
|------------------------------------|--|---|--|
| Potenza/Cilindrata | 2,5 HP - 1,83 kW/44 cm ³ | 2,5 HP - 1,8 kW/45,7 cm ³ | 2,8 HP - 2,1 kW/52,5 cm ³ |
| Diametro del tubo | 26 mm | 26 mm | 26 mm |
| Impugnatura | singola | singola | singola |
| Dotazione di taglio | testina Load&Go Ø 130 mm con filo Ø 3,00 mm disco a 3 denti Ø 255 mm | testina Tap'n go Ø 130 mm con filo Ø 3,00 mm disco a 3 denti Ø 255 mm | testina Load&Go Ø 130 mm con filo Ø 3,00 mm disco a 3 denti Ø 255 mm |
| Cinghiaggio | doppio professionale integrato con zaino | doppio professionale integrato con zaino | doppio professionale integrato con zaino |
| Capacità serb. carburante | 0,75 L | 1,50 L | 1,50 L |
| Livello pressione/potenza acustica | 100/109 dB(A) | 91/104 dB(A) | 93/105 dB(A) |
| Livello di vibrazioni sx/dx | 2,6/2,1 m/s ² | 2,5/3,1 m/s ² | 2,5/3,1 m/s ² |
| Peso | 9,4 Kg | 10,8 Kg | 11,0 Kg |

Decespugliatori con motore 4 tempi



| | BC 360 4S | BC 360 4T |
|------------------------------------|--|--|
| Cilindrata | 35,8 cm ³ | 35,8 cm ³ |
| Diametro del tubo | 26 mm | 26 mm |
| Impugnatura | singola | manubrio |
| Dotazione di taglio | testina Load&Go Ø 130 mm con filo Ø 2,40 mm disco a 3 denti Ø 255 mm | testina Load&Go Ø 130 mm con filo Ø 2,40 mm disco a 3 denti Ø 255 mm |
| Cinghiaggio | singolo | doppio con sgancio rapido |
| Capacità serb. carburante | 0,65 L | 0,65 L |
| Livello pressione/potenza acustica | 90/108 dB(A) | 90/108 dB(A) |
| Livello di vibrazioni sx/dx | 3,2/6,4 m/s ² | 4,6/3,9 m/s ² |
| Peso | 6,7 Kg | 7,0 Kg |

Massimo rispetto per l'ambiente: drastica riduzione degli idrocarburi incombusti e degli ossidi di azoto (NOx).

Massima economia d'esercizio: risparmio fino al 50% di carburante; consumo d'olio molto limitato; bassi costi di manutenzione e di uso di ricambi.

Massimo confort: nessun bisogno di miscela benzina / olio; bassa rumorosità e suono gradevole all'orecchio; basse vibrazioni; semplicità di avviamento; pochi fumi di scarico e assenza di odore.

Elevate prestazioni: motore inclinabile a 360°: lavora agevolmente in ogni posizione, coppia elevata anche a bassi regimi di giri; convogliatore in alluminio per garantire massima resistenza nel tempo; asta di trasmissione interna di 7 mm per offrire la massima costanza qualitativa.

Applicazioni per decespugliatori



Pruner EP 90

Adattabile a modelli **SPARTA 25** e **SPARTA 250**. Stesse caratteristiche del modello **EP 100**.

L'accessorio deve essere ordinato con il prodotto finito. Codice 6306 9002C

EP 90



Pruner EP 100

Applicazione per decespugliatori con tubo di trasmissione di 24 mm, 26 mm (escluso modelli **SPARTA 25** e **SPARTA 250**) e 28 mm. Il montaggio risulta estremamente facile e veloce: senza bisogno di attrezzi si sostituisce l'organo di taglio. La pompa olio, montata direttamente sull'organo di taglio, è automatica e consente una costante e corretta lubrificazione della barra e della catena. Il particolare profilo della catena, leggera e sottile, progettato per proteggere contro gli effetti del "kick back", garantisce la massima sicurezza per l'operatore.

L'accessorio deve essere ordinato con il prodotto finito. Codice 6306 9001E

EP 100



Pruner EP 120

Modello professionale per uso intenso, disponibile con barra e catena da 10" e 12", adattabile a decespugliatori con tubo di trasmissione diametro 26 mm* (escluso modelli **SPARTA 25** e **SPARTA 250**).

L'accessorio deve essere ordinato con il prodotto finito.

Codice versione con barra 10" 6309 0032B

Codice versione con barra 12" 6309 0051A

EP 120



* Per l'utilizzo dell'accessorio sui modelli **BC 320** è necessario sostituire l'albero d'accoppiamento flessibile codice **6128 0064R**, con l'adattatore rigido codice **6128 0104** (ordinabile singolarmente).

Tagliasiepi orientabili

Applicabili su decespugliatori rigidi e spalleggiati con tubo di trasmissione di diametro 26 mm (escluso modelli **SPARTA 25** e **SPARTA 250**).

Il modello EH 50 (lama da 48 cm) è particolarmente consigliato per la manutenzione delle siepi e dispone di un angolo di rotazione a 270° con numerose posizioni fisse intermedie. Applicabile anche su potatore **PP 270**.

Il modello EH 25 (lama da 25 cm) è stato progettato per essere utilizzato come tagliaerba e per la pulizia delle aiuole. Il particolare congegno di bloccaggio del gruppo lame consente inoltre di richiudere completamente la macchina sul braccio, garantendo quindi un ingombro minimo. Applicabile anche su potatore **PP 270**.

L'applicazione EHD 50 unisce all'accessorio con lame da 48 cm un tubo della lunghezza di 35 cm per essere abbinata ai modelli con trasmissione smontabile (escluso **SPARTA 25 D**).

I modelli EH 24 e EH 48 sono applicabili ai decespugliatori **BC 240**, **BC 280**.

L'accessorio deve essere ordinato con il prodotto finito.

EH 24 - EH 25



EH 48 - EH 50 - EHD 50



EH 24 codice **5805 9011A** per tubi Ø 24 mm applicabile sul modello **BC 280** con l'adattatore codice **6128 0095**

EH 25 codice **5805 9005B** * per tubi Ø 26 mm applicabile sul modello **BC 320** con l'adattatore codice **6128 0104**

EH 48 codice **5805 9012A** per tubi Ø 24 mm applicabile sul modello **BC 280** con l'adattatore codice **6128 0095**

EH 50 codice **5805 9001B** per tubi Ø 26 mm applicabile sul modello **BC 320** con l'adattatore codice **6128 0104**

EHD 50 codice **5805 9010** per tubi con trasmissione smontabile

Coltivatore per piccoli orti

Un attrezzo professionale e di qualità per piccoli lavori. Dotato di ripuntatore per controllare l'avanzamento e le profondità del lavoro e di coltelli in acciaio speciale ad alta resistenza. Il ripuntatore è un particolare indispensabile per il perfetto controllo della macchina e per ridurre lo sforzo fisico dell'operatore. Larghezza delle frese: 200 mm.

L'accessorio deve essere ordinato con il prodotto finito. Codice 4188 901



* disponibile fino ad esaurimento scorte

Applicazioni per decespugliatori

| Macchine | Ø esterno trasmissione | Ø coppia conica | Pruner | | | Tagliasiepi orientabili | | | | | Coltivatore per piccoli orti |
|------------------------------|------------------------|-----------------|--------|--------|--------|-------------------------|-------|-------|-------|--------|------------------------------|
| | | | EP 90 | EP 100 | EP 120 | EH 24 | EH 25 | EH 48 | EH 50 | EHD 50 | 4188 901 |
| TR 61 E | 22 | M8 maschio | | | | | | | | | |
| TR 91 E | 22 | M8 maschio | | | | | | | | | |
| TR 101 E | 22 | M8 maschio | | | | | | | | | |
| SPARTA 25 TR / SPARTA 250 TR | 22 | M8 maschio | | | | | | | | | |
| SPARTA 25 S / SPARTA 250 S | 26 | M8 femmina | o | | | | | | | | |
| SPARTA 25 / SPARTA 250 T | 26 | M8 femmina | o | | | | | | | | |
| SPARTA 38 S / SPARTA 380 S | 28 | M10 maschio | | o | | | | | | | o |
| SPARTA 38 / SPARTA 380 T | 28 | M10 maschio | | o | | | | | | | o |
| SPARTA 44 S / SPARTA 440 S | 28 | M10 maschio | | o | | | | | | | o |
| SPARTA 44 / SPARTA 440 T | 28 | M10 maschio | | o | | | | | | | o |
| SPARTA 42 BP / SPARTA 440 BP | 26 | M10 maschio | | o | o | | o | | o | | |
| BC 22 S / BC 220 S | 24 | M10 maschio | | | | | | | | | |
| BC 22 T / BC 220 T | 24 | M10 maschio | | | | | | | | | |
| BC 24 S / BC 240 S | 24 | M10 maschio | | o | | o | | o | | | |
| BC 24 T / BC 240 T | 24 | M10 maschio | | o | | o | | o | | | |
| BC 240 D | 24 | M10 maschio | | o | | o | | o | | | |
| BC 270 S | 26 | M10 maschio | | o | o | | o | | o | | |
| BC 270 T | 26 | M10 maschio | | o | o | | o | | o | | |
| BC 300 S | 26 | M10 maschio | | o | o | | o | | o | | |
| BC 300 T | 26 | M10 maschio | | o | o | | o | | o | | |
| BC 350 S | 26 | M10 maschio | | o | o | | o | | o | | |
| BC 350 T | 28 | M10 maschio | | o | | | | | | | o |
| BC 431 S | 28 | M10 maschio | | o | | | | | | | o |
| BC 431 T | 28 | M10 maschio | | o | | | | | | | o |
| 741 | 28 | M10 maschio | | o | | | | | | | o |
| 746 S | 28 | M10 maschio | | o | | | | | | | o |
| 746 T | 32 | M10 maschio | | | | | | | | | o |
| 753 S | 28 | M10 maschio | | o | | | | | | | o |
| 753 T | 32 | M10 maschio | | | | | | | | | o |
| 755 MASTER | 32 | M10 maschio | | | | | | | | | o |
| BCF 431 | 26 | M10 maschio | | o | o | | o | | o | | |
| 446 BP ERGO | 26 | M10 maschio | | o | o | | o | | o | | |
| 453 BP ERGO | 26 | M10 maschio | | o | o | | o | | o | | |
| BC 360 4S | 26 | M10 maschio | | o | o | | o | | o | | |
| BC 360 4T | 26 | M10 maschio | | o | o | | o | | o | | |
| FUORI PRODUZIONE | | | | | | | | | | | |
| 725 S / 725 T | 26 | M8 femmina | | o | o | | o | | o | | |
| 725 S ERGO | 24 | M10 maschio | | o | | o | | o | | | |
| 725 T ERGO | 24 | M10 maschio | | o | | o | | o | | | |
| BC 280 S | 24 | M10 maschio | | o | | o | | o | | | |
| BC 280 T | 24 | M10 maschio | | o | | o | | o | | | |
| BC 320 S | 26 | M10 maschio | | o | o | | o | | o | | |
| BC 320 T | 26 | M10 maschio | | o | o | | o | | o | | |
| 730 S | 26 | M8 femmina | | o | o | | o | | o | | |
| 730 T | 26 | M8 femmina | | o | o | | o | | o | | |
| 735 S | 26 | M8 femmina | | o | o | | o | | o | | |
| 735 T | 26 | M8 femmina | | o | o | | o | | o | | |
| 740 S | 28 | M8 femmina | | o | | | | | | | o |
| 740 T | 28 | M8 femmina | | o | | | | | | | o |
| BC 380 S | 28 | M10 maschio | | o | | | | | | | o |
| BC 380 T | 28 | M10 maschio | | o | | | | | | | o |
| BC 420 S | 28 | M10 maschio | | o | | | | | | | o |
| BC 420 T | 28 | M10 maschio | | o | | | | | | | o |
| BCF 420 | 26 | M10 maschio | | o | o | | o | | o | | |
| BC 430 S | 28 | M10 maschio | | o | | | | | | | o |
| BC 430 T / BC 430 TL | 28 | M10 maschio | | o | | | | | | | o |
| BCF 430 | 26 | M10 maschio | | o | o | | o | | o | | |
| 435 BP / 440 BP | 26 | M8 femmina | | o | o | | o | | o | | |
| SPARTA 44 FE | 28 | M8 femmina | | o | | | | | | | o |

Le prestazioni dei prodotti a scoppio con i vantaggi dei prodotti a batteria.

Tecnologia e confort

I prodotti batteria **Oleo-Mac** rappresentano l'evoluzione dei prodotti hobbistici per il giardinaggio. Un approccio molto semplice ed intuitivo all'utilizzo della macchina è la loro arma vincente. Alla facilità d'utilizzo si abbinano anche la silenziosità di lavoro e la mancata emissione nell'atmosfera di gas di scarico. Passare all'utilizzo dei prodotti batteria **Oleo-Mac** significa non doversi più preoccupare di preparare miscela o di controllare il deterioramento di quest'ultima.



1 Barra Oregon da 12". Sistema automatico di lubrificazione della catena. Sistema SDS (chain tension adjustment system) che facilita la regolazione della tensione della catena ed il fissaggio della barra alla motosega.

2 Impugnatura ergonomica in materiale soft per ridurre le vibrazioni sulle mani ed affaticare meno l'utilizzatore.

3 Lame di alta qualità per assicurare un taglio preciso che non danneggia la vegetazione.

4 Robusta scatola ingranaggi che assicura lunga durata e silenziosità.

5 Asta telescopica estensibile per facilitarne il trasporto e regolarne l'altezza di lavoro in base alla propria statura.

6 Posizionamento batteria studiato per ottenere il bilanciamento ottimale del decespugliatore.

7 Chiave di sicurezza asportabile, utile per evitare avviamenti accidentali della macchina durante le manutenzioni, in presenza di bambini o quando la macchina è lasciata incustodita.

8 Cesto di raccolta rigido con indicatore che segnala quando il cesto è pieno.

Prodotti a batteria

Guida alla scelta e alla manutenzione



Guida alla scelta dei prodotti a batteria

Laddove viene richiesta una particolare soglia minima di rumorosità, i prodotti a batteria rappresentano la scelta giusta: i moderni motori, abbinati alle potenti batterie da 36 V e 2,6 Ah / 4 Ah, permettono di avere prestazioni di alto livello combinate ad una silenziosità ai vertici della categoria.

Sono **semplici da utilizzare**: basta infatti controllare la carica della batteria con il semplice ed intuitivo battery check (posto sulla batteria stessa) ed iniziare a lavorare in autonomia: rappresentano pertanto la scelta ottimale per coloro che non hanno molta dimestichezza con le macchine a scoppio.

Sono particolarmente adatti per lavorare lontani dall'abitazione o in aree dove il cavo elettrico può essere d'intralcio per il lavoro. I prodotti della nuova gamma, possono essere acquistati insieme o separatamente, con batteria e caricabatteria.

Con la sola batteria è possibile alimentare l'intera gamma di prodotti batteria **Oleo-Mac**.



La corretta manutenzione dei prodotti a batteria

- Verificare la pulizia dell'alloggiamento batteria. Verificare che sia sgombro da possibili impedimenti prima di procedere al posizionamento della batteria.

motosega a batteria

- Verificare e sostituire se necessario, l'arresto di sicurezza della catena (motosega).
- Verificare il **livello dell'olio catena** controllando il riempimento dell'apposito serbatoio.
- Verificare il corretto **tensionamento della catena** ed il serraggio della barra sul corpo macchina.

tagliasiepi a batteria

- Controllare periodicamente l'affilatura della lama.

decespugliatore batteria

- Controllare periodicamente l'attrezzo di taglio.

rasaerba batteria

- Controllare periodicamente l'affilatura della lama.

Motosega a batteria per uso privato

La motosega a batteria **GS 220 Li-Ion** è la soluzione ideale per l'hobbista che ha necessità di fare tagli di potature, rami e legna da ardere di piccola e media sezione. È inoltre indicata per chi ha necessità di lavorare in zone non raggiunte da corrente elettrica, nelle quali non è possibile utilizzare motori a scoppio o in ambienti chiusi.



GS 220 Li-Ion

| | |
|--|--|
| Batterie compatibili | BA 2,6 Ah/BA 4 Ah |
| Tempo di ricarica | 90 min |
| Tipo di motore | Brushless |
| Velocità motore senza carico | 4600 rpm |
| Catena (passo x spessore) | 3/8" x .050" |
| Lunghezza barra | 30 cm/12" |
| Velocità catena | 8 m/s |
| Numero di tagli con una batteria carica (diametro 10 cm, legno tenero) | 90 tagli (BA 2,6 Ah), 126 tagli (BA 4 Ah) |
| Pompa olio | automatica/portata nulla a motore spento |
| Capacità serbatoio olio | 0,10 L |
| Livello pressione/potenza acustica | 89/99,9 dB(A) |
| Livello di vibrazioni sx/dx | 3,6/3,2 m/s ² |
| Peso senza batteria con barra e catena | 4,5 Kg |



Tagliasiepi a batteria per uso privato

Il tagliasiepi a batteria **Oleo-Mac** è l'ideale per tagliare siepi con rami di piccole sezioni e per la rifinitura estetica di cespugli. Libero da cavi e di utilizzo estremamente facilitato, permette di aggirare gli ostacoli in modo rapido e sicuro.



HC 200 Li-Ion

| | |
|------------------------------------|------------------------|
| Batterie compatibili | BA 2,6 Ah/BA 4 Ah |
| Tempo di ricarica | 90 min |
| Tipo di motore | Brush (a spazzole) |
| Tipo di lama | doppia |
| Lunghezza lama | 520 mm |
| Passo lama | 20 mm |
| Autonomia | 50 min |
| Livello pressione/potenza acustica | 82,7/92,2 dB(A) |
| Livello di vibrazioni sx/dx | < 2,5 m/s ² |
| Peso senza batteria | 3 Kg |



Decespugliatore a batteria per uso privato

Il decespugliatore a batteria **Oleo-Mac** è l'ideale per il taglio dell'erba in ambito domestico e nella rifinitura di bordi. La sua versatilità dovuta al sistema di regolazione telescopico ed il peso ridotto, lo rendono il prodotto adatto ad ogni tipo di utente privato.



BC 200 Li-Ion

| | |
|------------------------------------|--------------------------------------|
| Batterie compatibili | BA 2,6 Ah/BA 4 Ah |
| Tempo di ricarica | 90 min |
| Tipo di motore | Brush (a spazzole) |
| Velocità motore senza carico | 7500 rpm |
| Diametro asta | 25,4 mm |
| Impugnatura | singola |
| Dotazione di taglio | testina monofilo Ø 90 mm filo 1,6 mm |
| Autonomia | 30 min |
| Livello pressione/potenza acustica | 81/94,1 dB(A) |
| Livello di vibrazioni sx/dx | < 2,5 m/s ² |
| Peso senza batteria | 2,8 Kg |



Rasaerba a batteria per uso privato

Il rasaerba a batteria **Oleo-Mac** è lo strumento ideale per lavorare sui piccoli giardini moderni in maniera semplice, pulita e silenziosa.



G 38 P Li-Ion

| | |
|------------------------------------|------------------------|
| Batterie compatibili | BA 2,6 Ah/BA 4 Ah |
| Tempo di ricarica | 90 min |
| Velocità lame senza carico | 3500 giri/min |
| Scocca | ABS |
| Tipo di motore | Brushless |
| Larghezza di taglio | 38 cm |
| Avanzamento | spinta |
| Altezza di taglio | 20 – 70 mm |
| N° regolazioni | 6 livelli |
| Capacità cesto | 35 L |
| Diametro ruote | 150/210 mm |
| Livello pressione/potenza acustica | 80/91,6 dB(A) |
| Livello di vibrazioni | < 2,5 m/s ² |
| Peso senza batteria | 13,8 Kg |



Batterie BA

Combinate al carica batteria **BTC 36V** formano l'abbinata perfetta per la vostra macchina a batteria.



| | BA 2,6 Ah | BA 4 Ah |
|-------------------|--------------------------|--------------------------|
| Tempo di ricarica | 90 min | 95 min |
| Tensione | 36 V | 36 V |
| Corrente | 2,6 Ah | 4 Ah |
| Tecnologia | celle agli Ioni di Litio | celle agli ioni di Litio |
| Livelli di carica | 3 led | 3 led |
| Peso | 1,2 Kg | 1,3 Kg |

Caricabatteria BTC 36V

Permette di tenere carica ed in piena efficienza le batterie **BA 2,6 Ah / BA 4 Ah**. L'elettronica avanzata permette di caricare in piena sicurezza le batterie, salvaguardandone la vita utile e riducendo al minimo il consumo di corrente elettrica. La resistente scocca in ABS protegge le batterie dagli urti accidentali.





Una risposta
convincente
ad ogni richiesta: per
muoversi
sul campo sempre
da esperti.



Rasaerba

| m ² | 300 | 550 | 800 | 1000 | 1200 | 1400 | 1800 | 2000 | 2200 | 2400 | 2600 |
|---|-----|-----|-----|------|------|------|------|------|------|------|------|
| a batteria per uso privato G 38 P Li-ion * | | | | | | | | | | | |
| elettrici in plastica K 35 P | | | | | | | | | | | |
| elettrici in plastica K 40 P | | | | | | | | | | | |
| in acciaio a spinta COMFORT PLUS G 44 PE COMFORT PLUS G 48 PE COMFORT PLUS | | | | | | | | | | | |
| in acciaio a spinta COMFORT PLUS G 44 PK COMFORT PLUS G 44 PB COMFORT PLUS | | | | | | | | | | | |
| in acciaio a trazione COMFORT PLUS G 44 TK COMFORT PLUS | | | | | | | | | | | |
| in acciaio a spinta COMFORT PLUS G 48 PK COMFORT PLUS G 48 PBQ COMFORT PLUS | | | | | | | | | | | |
| in acciaio a trazione COMFORT PLUS G 48 TK COMFORT PLUS G 48 TBQ COMFORT PLUS G 48 TBX COMFORT PLUS | | | | | | | | | | | |
| in acciaio a trazione ALLROAD PLUS 4 G 48 TK ALLROAD PLUS 4 G 48 TBR ALLROAD PLUS 4 G 48 TBXE ALLROAD PLUS 4 | | | | | | | | | | | |
| in acciaio a trazione COMFORT PLUS G 53 TBX COMFORT PLUS | | | | | | | | | | | |
| in acciaio a trazione ALLROAD PLUS 4 G 53 TK ALLROAD PLUS 4 G 53 TBX ALLROAD PLUS 4 G 53 TBXE ALLROAD PLUS 4 G 53 THX ALLROAD PLUS 4 G 53 VK ALLROAD PLUS 4 | | | | | | | | | | | |
| in acciaio a trazione ALLROAD EXA 4 G 53 TK ALLROAD EXA 4 G 53 TBX ALLROAD EXA 4 | | | | | | | | | | | |
| alluminio a trazione ALLROAD ALUMINIUM MAX 48 TK ALLROAD ALUMINIUM MAX 48 TBX ALLROAD ALUMINIUM | | | | | | | | | | | |
| alluminio a trazione ALLROAD ALUMINIUM MAX 53 TK ALLROAD ALUMINIUM MAX 53 TBX ALLROAD ALUMINIUM MAX 53 VBD ALLROAD ALUMINIUM MAX 53 THX ALLROAD ALUMINIUM | | | | | | | | | | | |
| professionali in alluminio LUX 55 LUX 55 TBD LUX 55 TBI LUX 55 HXF | | | | | | | | | | | |

Alimentazione

- batteria
- elettrica
- benzina

Tipologia di avanzamento

- spinta
- trazione

Tipo ruote

- ALLROAD (200 mm anteriore / 280 mm posteriore)

Tipologia di taglio

- 4 cutting device

* vedere sezione prodotti a batteria

Tecnologia e confort

Dal piccolo giardino privato ai grandi parchi: a seconda delle singole esigenze **Oleo-Mac** offre la soluzione più adatta per la rasatura del prato. A spinta per gli spazi più ristretti, dove l'agilità della macchina è più importante; a trazione, per giardini di dimensioni più grandi, per agevolare il lavoro dell'operatore. I rasaerba **Oleo-Mac** sono disponibili con caratteristiche tecniche diverse, per incontrare ogni tipo di richiesta. L'altezza di taglio può essere indipendente su ogni ruota oppure centralizzata, l'avviamento manuale o elettrico, il motore elettrico o a scoppio.



1 Nuovo sistema di regolazione dell'altezza di taglio, azionabile tramite una comoda leva con pulsante (linea **ALLROAD ALUMINIUM** e **ALLROAD EXA 4**).

2 Nuove ruote di ampie dimensioni ideali per scorrere anche sui terreni più impervi (linee **ALLROAD PLUS 4** e **EXA 4**).



3 Leve trazione e freno motore ergonomiche che seguono il profilo della mano e consentono una presa sempre sicura e confortevole.

4 "4-cutting device": sistema di taglio che include mulching, raccolta, scarico laterale standard e deflettore per scarico posteriore (linee **ALLROAD PLUS 4** e **EXA 4**).



5 Linea **LUX 55** dotata di nuove ruote in alluminio: la massima resistenza anche a fronte dei lavori più gravosi.

6 Linea **EXA 4** dotata di nuovo manubrio ergonomico con snodo centrale: regolabile per ogni altezza e ripiegabile per il rimessaggio.

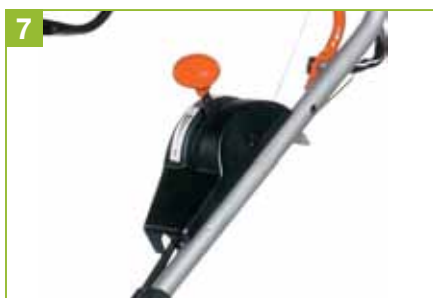

7 Nuova trasmissione professionale a 3 marce per regolare la velocità di avanzamento in base alla tipologia di lavoro e terreno (**LUX 55**).

8 Per alcuni modelli della linea **COMFORT PLUS** è disponibile allestimento con sacco di raccolta in plastica.

Guida alla scelta e alla manutenzione



Guida alla scelta del rasaerba

Per giardini che raggiungono estensioni fino a 800 mq, si consiglia l'uso di **rasaerba elettrici**, con **scocca in plastica o in acciaio**. Con motore elettrico sono l'ideale per la loro compattezza e manovrabilità e hanno una larghezza di taglio che generalmente varia dai **30 ai 50 cm**.

Per superfici con **estensioni superiori, fino a 2000 mq**, sono adatti i modelli con larghezza di taglio dai **40 ai 55 cm**. Dotati di una struttura robusta con scocca in acciaio, sono disponibili sia nella versione **a spinta** che nella versione **a trazione**. **Oltre i 1200 mq** è, però consigliabile un **modello a trazione**, che aiuta a muoversi con più facilità anche su terreni sconnessi o in pendenza.

Per giardini di grandi dimensioni (**tra i 2000 e i 2600 mq**) i **modelli professionali** sono l'ideale. Con una larghezza di taglio compresa tra **40 e 55 cm** e con l'**avanzamento a trazione**, associano alla **robustezza** dei materiali (hanno la scocca in alluminio) l'**affidabilità** delle prestazioni, in termini di ottimizzazione della produttività e riduzione dei tempi di lavoro.

La corretta manutenzione del rasaerba

- Controllare periodicamente il **livello dell'olio** e il livello **della benzina** (nel caso di modelli con motore a scoppio).
- Effettuare regolarmente un'**accurata pulizia della zona di taglio** (sottoscocca), del sacco di raccolta e della macchina in generale.
- Controllare periodicamente l'**affilatura della lama**.
- Controllare e pulire periodicamente il **filtro dell'aria** (nel caso di modelli con motore a scoppio).
- Controllare periodicamente ed eventualmente sostituire l'**olio del motore**, controllare **le cinghie e la puleggia** nel sistema di trasmissione, pulire accuratamente il **variante di velocità**, controllare ed eventualmente lubrificare i **cuscinetti delle ruote**.

Rasaerba elettrici in plastica

Macchine per utilizzo privato, per giardini di piccole e medie dimensioni (fino a circa 550 mq), disponibili con scocca in ABS.

300 m²
K 35 P
550 m²
K 40 P

| | | |
|--------------------------|--------------|--------------|
| Scocca | ABS | ABS |
| Potenza motore elettrico | 1,1 kW | 1,3 kW |
| Larghezza taglio | 33 cm | 38 cm |
| Avanzamento | a spinta | a spinta |
| Regolazione taglio | indipendente | indipendente |
| Altezza taglio | 20-36-52 mm | 28-44-60 mm |
| Capacità cesto | 25 L | 40 L |
| Peso | 12,2 Kg | 15,0 Kg |

Rasaerba in acciaio a spinta COMFORT PLUS

Macchine per utenti privati che lavorano su superfici di taglio fino a 1400 mq (modello da 46 cm) con una particolare attenzione a soluzioni ergonomiche e design funzionale. I modelli PE sono equipaggiati con motore elettrici e avvolgimenti in rame che assicurano prestazioni elevate e affidabilità nel tempo. Per alcuni modelli della linea **COMFORT PLUS** è disponibile un allestimento con sacco di raccolta in plastica.

600-800 m²
G 44 PE COMFORT PLUS
700-800 m²
G 48 PE COMFORT PLUS

| | | |
|--------------------------|---------------|---------------|
| Scocca | acciaio | acciaio |
| Potenza motore elettrico | 1,5 kW | 1,6 kW |
| Larghezza taglio | 41 cm | 46 cm |
| Avanzamento | a spinta | a spinta |
| Regolazione taglio | indipendente | indipendente |
| Altezza taglio | da 28 a 75 mm | da 28 a 75 mm |
| Capacità cesto | 60 L | 60 L |
| Peso | 20,6 Kg | 24,9 Kg |

Rasaerba in acciaio a spinta COMFORT PLUS



800-1000 m²



G 44 PK COMFORT PLUS



800-1000 m²



G 44 PB COMFORT PLUS

Scocca
Cilindrata
Motore marca/modello
Larghezza taglio
Avanzamento
Regolazione taglio
Altezza taglio
Capacità cesto
Peso

| | | |
|----------------------|---------------------|-------------------------------|
| Scocca | acciaio | acciaio |
| Cilindrata | 140 cm ³ | 125 cm ³ |
| Motore marca/modello | Emak K 500 OHV | Briggs & Stratton serie 450 E |
| Larghezza taglio | 41 cm | 41 cm |
| Avanzamento | a spinta | a spinta |
| Regolazione taglio | indipendente | indipendente |
| Altezza taglio | da 28 a 75 mm | da 28 a 75 mm |
| Capacità cesto | 70 L | 70 L |
| Peso | 24,0 Kg | 23,6 Kg |



1000-1400 m²



G 48 PK COMFORT PLUS



1000-1400 m²



G 48 PBQ COMFORT PLUS

Scocca
Cilindrata
Motore marca/modello
Larghezza taglio
Avanzamento
Regolazione taglio
Altezza taglio
Capacità cesto
Peso

| | | |
|----------------------|---------------------|-------------------------------|
| Scocca | acciaio | acciaio |
| Cilindrata | 140 cm ³ | 140 cm ³ |
| Motore marca/modello | Emak K 500 OHV | Briggs & Stratton serie 550 E |
| Larghezza taglio | 46 cm | 46 cm |
| Avanzamento | a spinta | a spinta |
| Regolazione taglio | indipendente | indipendente |
| Altezza taglio | da 28 a 75 mm | da 28 a 75 mm |
| Capacità cesto | 70 L | 70 L |
| Peso | 25,4 Kg | 25,7 Kg |

Rasaerba in acciaio a trazione COMFORT PLUS

La trazione meccanica monomarcia fa di questi modelli la soluzione ideale per superfici estese (fino a 2000 mq nel modello da 51 cm) e per terreni impervi o in leggera pendenza. Per alcuni modelli della linea **COMFORT PLUS** è disponibile allestimento con sacco di raccolta in plastica.



Home Plus 1000-1200 m² Emak

G 44 TK COMFORT PLUS

Home Plus plus out 1400-1800 m² Emak

G 48 TK COMFORT PLUS

| | | |
|------------------------|---------------------|---------------------|
| Scocca | acciaio | acciaio |
| Cilindrata | 140 cm ³ | 140 cm ³ |
| Motore marca/modello | Emak K 500 OHV | Emak K 600 OHV |
| Larghezza taglio | 41 cm | 41 cm |
| Avanzamento (velocità) | trazione (3,6 Km/h) | trazione (3,6 Km/h) |
| Regolazione taglio | centralizzata | centralizzata |
| Altezza taglio | da 28 a 75 mm | da 28 a 75 mm |
| Capacità cesto | 70 L | 70 L |
| Peso | 27,0 Kg | 30,2 Kg |



Home Plus plus out 1400-1800 m²

G 48 TBQ COMFORT PLUS

Home Plus plus out 1400-1800 m²

G 48 TBX COMFORT PLUS

tough tech plus out 1600-2000 m²

G 53 TBX COMFORT PLUS

| | | | |
|------------------------|-------------------------------|-----------------------------------|-----------------------------------|
| Scocca | acciaio | acciaio | acciaio |
| Cilindrata | 140 cm ³ | 150 cm ³ | 150 cm ³ |
| Motore marca/modello | Briggs & Stratton serie 550 E | Briggs & Stratton serie 625 E OHV | Briggs & Stratton serie 625 E OHV |
| Larghezza taglio | 46 cm | 46 cm | 51 cm |
| Avanzamento (velocità) | trazione (3,6 Km/h) | trazione (3,6 Km/h) | trazione (3,6 Km/h) |
| Regolazione taglio | centralizzata | centralizzata | centralizzata |
| Altezza taglio | da 28 a 75 mm | da 28 a 75 mm | da 28 a 75 mm |
| Capacità cesto | 70 L | 70 L | 70 L |
| Peso | 30,1 Kg | 31,0 Kg | 34,0 Kg |

Rasaerba in acciaio a trazione ALLROAD PLUS 4

La linea di rasaerba con scocca in acciaio **ALLROAD PLUS 4**, con taglio da 46 a 51 cm, è caratterizzata dal sistema di taglio 4 cutting device che include, in aggiunta alla raccolta, la funzione mulching e scarico laterale (tappo mulching e deflettore scarico laterale forniti di serie). Equipaggiati con ruote alte, uniscono agli abituali modelli in lamiera una maggiore scorrevolezza anche su terreni sconnessi. Disponibile versione con avviamento elettrico alimentato a batteria e con variatore di velocità.



G 48 TK ALLROAD PLUS 4



G 48 TBR ALLROAD PLUS 4 ***



G 48 TBXE ALLROAD PLUS 4

| | | | |
|------------------------|---------------------|------------------------------------|------------------------------------|
| Scocca | acciaio | acciaio | acciaio |
| Cilindrata | 159 cm ³ | 140 cm ³ | 163 cm ³ |
| Motore marca/modello | Emak K 650 OHV | Briggs & Stratton serie 575 EX OHV | Briggs & Stratton serie 675 IS OHV |
| Larghezza taglio | 46 cm | 46 cm | 46 cm |
| Avanzamento (velocità) | trazione (3,6 Km/h) | trazione (3,6 Km/h) | trazione (3,6 Km/h) |
| Regolazione taglio | centralizzata | centralizzata | centralizzata |
| Altezza taglio | da 28 a 75 mm | da 28 a 75 mm | da 28 a 75 mm |
| Capacità cesto | 70 L | 70 L | 70 L |
| Peso | 32,0 Kg | 30,0 Kg | 34,4 Kg |

*** non disponibile per il mercato italiano.



G 53 TK ALLROAD PLUS 4



G 53 TBX ALLROAD PLUS 4 ***



G 53 TBXE ALLROAD PLUS 4

| | | | |
|------------------------|---------------------|-----------------------------------|------------------------------------|
| Scocca | acciaio | acciaio | acciaio |
| Cilindrata | 196 cm ³ | 150 cm ³ | 163 cm ³ |
| Motore marca/modello | Emak K 800 OHV | Briggs & Stratton serie 625 E OHV | Briggs & Stratton serie 675 IS OHV |
| Larghezza taglio | 51 cm | 51 cm | 51 cm |
| Avanzamento (velocità) | trazione (3,6 Km/h) | trazione (3,6 Km/h) | trazione (3,6 Km/h) |
| Regolazione taglio | centralizzata | centralizzata | centralizzata |
| Altezza taglio | da 28 a 75 mm | da 28 a 75 mm | da 28 a 75 mm |
| Capacità cesto | 70 L | 70 L | 70 L |
| Peso | 33,8 Kg | 34,0 Kg | 37,4 Kg |

*** non disponibile per il mercato italiano.

Rasaerba in acciaio a trazione ALLROAD PLUS 4

G 53 THX ALLROAD PLUS 4

G 53 VK ALLROAD PLUS 4

| | | |
|------------------------|---------------------|--|
| Scocca | acciaio | acciaio |
| Cilindrata | 160 cm ³ | 196 cm ³ |
| Motore marca/modello | Honda GCV 160 OHC | Emak K 800 OHV |
| Larghezza taglio | 51 cm | 51 cm |
| Avanzamento (velocità) | trazione (3,6 Km/h) | trazione con variatore (da 2,5 a 4,5 Km/h) |
| Regolazione taglio | centralizzata | centralizzata |
| Altezza taglio | da 28 a 75 mm | da 28 a 75 mm |
| Capacità cesto | 70 L | 70 L |
| Peso | 34,0 Kg | 36,0 Kg |

Rasaerba in acciaio a trazione ALLROAD EXA 4

Linea top di gamma, equipaggiata con tutti i dispositivi per rendere più confortevole, versatile ed efficiente il lavoro di utenti privati esigenti. Alla classica raccolta posteriore unisce anche la versatilità dello scarico laterale per operazioni di pulizia presso fossati o filari e della funzione mulching (tappo e deflettore scarico laterale forniti di serie). Dotata di un design moderno offre massima comodità grazie al nuovo sistema di regolazione dell'altezza di taglio e al manubrio regolabile secondo l'altezza dell'operatore.

G 53 TK ALLROAD EXA 4

G 53 TBX ALLROAD EXA 4

| | | |
|------------------------|---------------------|-------------------------------------|
| Scocca | acciaio | acciaio |
| Cilindrata | 196 cm ³ | 163 cm ³ |
| Motore marca/modello | Emak K 800 OHV | Briggs & Stratton serie 675 EXi OHV |
| Larghezza taglio | 51 cm | 51 cm |
| Avanzamento (velocità) | trazione (3,6 Km/h) | trazione (3,6 Km/h) |
| Regolazione taglio | centralizzata | centralizzata |
| Altezza taglio | da 28 a 75 mm | da 28 a 75 mm |
| Capacità cesto | 70 L | 70 L |
| Peso | 36,0 Kg | 33,6 Kg |

* disponibile versione da 48 fino ad esaurimento scorte.

Rasaerba in alluminio a trazione ALLROAD ALUMINIUM

Rasaerba con scocca da 46 e 51 cm in alluminio pressofuso con spessore 4 mm che garantisce un'ottima resistenza agli urti e alla corrosione. Il tappo fornito di serie consente di utilizzare il rasaerba in funzione mulching. Resistenza, design innovativo, confort e affidabilità li rendono unici nel loro genere. Dedicati a privati esigenti e a professionisti del verde, garantiscono un lavoro quotidiano efficiente, confortevole ed estremamente gradevole e sicuro.



MAX 48 TK ALLROAD ALUMINIUM



MAX 48 TBX ALLROAD ALUMINIUM



MAX 53 TK ALLROAD ALUMINIUM

| | | | |
|------------------------|---------------------|-------------------------------------|---------------------|
| Scocca | alluminio | alluminio | alluminio |
| Cilindrata | 159 cm ³ | 163 cm ³ | 196 cm ³ |
| Motore marca/modello | Emak K 650 OHV | Briggs & Stratton serie 675 EXI OHV | Emak K 800 OHV |
| Larghezza taglio | 46 cm | 46 cm | 51 cm |
| Avanzamento (velocità) | trazione (3,6 Km/h) | trazione (3,6 Km/h) | trazione (3,6 Km/h) |
| Regolazione taglio | centralizzata | centralizzata | centralizzata |
| Altezza taglio | da 28 a 75 mm | da 28 a 75 mm | da 28 a 75 mm |
| Capacità cesto | 80 L | 80 L | 80 L |
| Peso | 42,4 Kg | 38,5 Kg | 43,4 Kg |



MAX 53 TBX ALLROAD ALUMINIUM



MAX 53 VBD ALLROAD ALUMINIUM



MAX 53 THX ALLROAD ALUMINIUM

| | | | |
|------------------------|-------------------------------------|--|---------------------|
| Scocca | alluminio | alluminio | alluminio |
| Cilindrata | 163 cm ³ | 160 cm ³ | 160 cm ³ |
| Motore marca/modello | Briggs & Stratton serie 675 EXI OHV | Briggs & Stratton serie 750 OHV | Honda GCV 160 OHC |
| Larghezza taglio | 51 cm | 51 cm | 51 cm |
| Avanzamento (velocità) | trazione (3,6 Km/h) | trazione con variatore (da 2,5 a 4,5 Km/h) | trazione (3,6 Km/h) |
| Regolazione taglio | centralizzata | centralizzata | centralizzata |
| Altezza taglio | da 28 a 75 mm | da 28 a 75 mm | da 28 a 75 mm |
| Capacità cesto | 80 L | 80 L | 80 L |
| Peso | 39,5 Kg | 44,0 Kg | 41,6 Kg |

Rasaerba professionali in alluminio LUX 55

Caratterizzati da estrema robustezza e grande capacità di carico anche con erba bagnata, questi modelli sono dotati di tutte le caratteristiche richieste dai manutentori del verde (trasmissione professionale in alluminio, sacco di raccolta da 80 litri e ruote in alluminio di grande diametro). Ideali per superfici di grandi dimensioni (oltre i 2300 mq) e per un uso intenso e continuativo, questi modelli garantiscono grande affidabilità e costanza qualitativa nel tempo. Kit mulching disponibile come optional.



LUX 55 TBD

LUX 55 TBI

LUX 55 HXF

| | | | |
|------------------------|---------------------------------|--|--|
| Scocca | alluminio | alluminio | alluminio |
| Cilindrata | 160 cm ³ | 190 cm ³ | 163 cm ³ |
| Motore marca/modello | Briggs & Stratton serie 750 OHV | Briggs & Stratton serie 850 OHV | Honda GXV 160 OHV |
| Larghezza taglio | 53 cm | 53 cm | 53 cm |
| Avanzamento (velocità) | trazione (3,6 Km/h) | 3 marce (1 ^a : 2,2 – 2 ^a : 3,6 – 3 ^a : 4,5 Km/h) | 3 marce (1 ^a : 2,2 – 2 ^a : 3,6 – 3 ^a : 4,5 Km/h) |
| Regolazione taglio | centralizzata | centralizzata | centralizzata |
| Altezza taglio | da 20 a 75 mm | da 20 a 75 mm | da 20 a 75 mm |
| Capacità cesto | 80 L | 80 L | 80 L |
| Peso | 42,7 Kg | 48,0 Kg | 51,0 Kg |

Accessori per rasaerba

| Codice | Macchine | | | | | | | | | | | | | | | | | | | | | | | |
|--------|----------------------|-----------------------|----------------------|-----------------------|-----------------------|-----------------------|------------------------|-------------------------|--------------------------|------------------------|-------------------------|--------------------------|-------------------------|------------------------|-----------------------|------------------------|-----------------------------|------------------------------|-----------------------------|------------------------------|------------------------------|------------------------------|------------|------------|
| | G 48 PK COMFORT PLUS | G 48 PBQ COMFORT PLUS | G 48 TK COMFORT PLUS | G 48 TBQ COMFORT PLUS | G 48 TBX COMFORT PLUS | G 53 TBX COMFORT PLUS | G 48 TK ALLROAD PLUS 4 | G 48 TBR ALLROAD PLUS 4 | G 48 TBXE ALLROAD PLUS 4 | G 53 TK ALLROAD PLUS 4 | G 53 TBX ALLROAD PLUS 4 | G 53 TBXE ALLROAD PLUS 4 | G 53 THX ALLROAD PLUS 4 | G 53 VK ALLROAD PLUS 4 | G 53 TK ALLROAD EXA 4 | G 53 TBX ALLROAD EXA 4 | MAX 48 TK ALLROAD ALUMINIUM | MAX 48 TBX ALLROAD ALUMINIUM | MAX 53 TK ALLROAD ALUMINIUM | MAX 53 TBX ALLROAD ALUMINIUM | MAX 53 VBD ALLROAD ALUMINIUM | MAX 53 THX ALLROAD ALUMINIUM | LUX 55 TBD | LUX 55 TBI |

Kit mulching

Kit che consente di ridurre gli scarti di erba tagliata in particelle finissime e lasciarla alla base del manto erboso, per dare al prato un taglio pulito e sempre uniforme (non disponibile per modelli elettrici e modelli con scocca da 41 cm).

| | | | | | | | | | | | | | | | | | | | | | | | | | | | | | |
|--|--|------------|-----------------------|-----------------------|-----------------------|-----------------------|-----------------------|----------------------------------|----------------------------------|----------------------------------|--|----------------------------------|----------------------------------|----------------------------------|----------------------------------|----------------------------------|----------------------------------|----------------------------------|----------------------------------|----------------------------------|----------------------------------|-----------------------|-----------------------|-----------------------|--|--|--|--|--|
| | Kit mulching | 6611 0127R | <input type="radio"/> | <input type="radio"/> | <input type="radio"/> | <input type="radio"/> | <input type="radio"/> | <input checked="" type="radio"/> | <input checked="" type="radio"/> | <input checked="" type="radio"/> | | | | | | | | | | | | | | | | | | | |
| | | 6607 0096R | | | | | | <input type="radio"/> | | | | <input checked="" type="radio"/> | <input checked="" type="radio"/> | <input checked="" type="radio"/> | <input checked="" type="radio"/> | <input checked="" type="radio"/> | <input checked="" type="radio"/> | | | | | | | | | | | | |
| | | 6609 0147R | | | | | | | | | | | | | | | | <input checked="" type="radio"/> | <input checked="" type="radio"/> | | | | | | | | | | |
| | | 6606 0372R | | | | | | | | | | | | | | | | <input checked="" type="radio"/> | <input checked="" type="radio"/> | <input checked="" type="radio"/> | <input checked="" type="radio"/> | | | | | | | | |
| | | 8203 380R | | | | | | | | | | | | | | | | | | | | <input type="radio"/> | <input type="radio"/> | <input type="radio"/> | | | | | |
| | Kit mulching per modelli LUX (lama + mozzo porta lama + tappo) | 8203 502R | | | | | | | | | | | | | | | | | | | | | | | | | | | |

Per vivere solo il piacere del giardino, da oggi, c'è una soluzione intelligente che funziona in completa autonomia.

Tecnologia e confort

I rasaerba robot rappresentano una nuova soluzione pratica e intelligente per la cura del giardino. I vantaggi derivanti dall'acquisto del rasaerba robot sono evidenti: nessuna necessità di tagliare il prato che sarà sempre perfettamente rasato e di smaltire l'erba tagliata (grazie alla tecnologia di taglio doppia lama l'erba viene finemente sminuzzata e restituita al terreno sotto forma di concime naturale). I robot lavorano in completa autonomia: una volta effettuata l'installazione non è più necessario intervenire, quando hanno bisogno di ricaricarsi rientrano autonomamente alla base. I consumi energetici sono bassissimi, le emissioni di CO₂ sono pari a zero. Nessun rumore di disturbo per l'ambiente circostante e il vicinato.



1 Il duplice sistema di taglio mulching, riduce lo sporco e i residui all'interno della scocca.

2 Sensore anti ribaltamento che entra in funzione, arrestando automaticamente il robot, non appena viene superato il limite di pendenza di marcia del 35% e di inclinazione laterale del 40%.

3 La funzione di richiamo può interrompere il taglio del prato in qualunque momento e richiamare il robot alla base premendo il tasto home (modello 1200).

4 Pratica maniglia per il trasporto in modo semplice e veloce.

5 Gli ostacoli di dimensioni inferiori ai 7 cm vengono superati o altrimenti aggirati, cambiando direzione, grazie al sensore anti urto.

6 Funzionamento in qualsiasi momento in modo discreto e silenzioso, anche di sera o di notte in diverse situazioni meteorologiche (grazie al sensore pioggia, modello 1200).

7 Dispositivo antifurto con codice PIN e buzzer per impedire utilizzi non autorizzati.

8 Micro componenti intelligentemente collegati in rete, per un funzionamento completamente automatizzato.

Guida alla scelta e alla manutenzione

Guida alla scelta del rasaerba robot

ORION è la scelta ideale per giardini la cui estensione non eccede i 1.200 m². Anche in presenza di molti ostacoli e di superfici con forme irregolari, il risultato di taglio è ottimale.

Se il giardino ha una forma particolarmente complessa, è consigliabile selezionare il modello 1200 che è in grado di gestire contemporaneamente due stazioni di ricarica da posizionare in punti diametralmente opposti del giardino.

Per le superfici più estese è consigliato il modello 1200, caratterizzato da una maggiore autonomia di lavoro, mentre il modello da 700 è la scelta corretta per i giardini non particolarmente estesi (fino a 700 m²) e dal profilo irregolare.



La corretta manutenzione del rasaerba robot

- **Pulire a fondo** due volte al mese il **robot** con una scopa o un panno, eventualmente usare dell'acqua per un'operazione più accurata. Una volta al mese **pulire il sotto scocca**.
- **Controllare** una volta a settimana se le **lame di taglio** sono danneggiate ed affilarle ogni 3-4 settimane. Sostituirle ogni 6 mesi oppure quando evidentemente degradate.
- Una volta a settimana **pulire a fondo** le **aree attorno alle ruote**, utilizzando una scopa o un panno e controllarne il corretto rotolamento; verificare che quelle anteriori siano libere di sterzare.
- Ispezionare le **superfici di contatto** per verificare se sono sporche o se presenti tracce di bruciatura (carica non corretta).
- Periodicamente **ispezionare i contatti posti sulla stazione di ricarica** e verificarne lo stato. I contatti vanno sostituiti sia sulla stazione che sul robot quando presentano dei segni di bruciatura abbastanza evidenti.

Un prato perfetto in pochi semplici gesti

Preparazione in pochi, semplici passaggi da eseguirsi una sola volta:

- Installare la stazione di ricarica
- Posizionare il cavo perimetrale nel prato utilizzando i picchetti di fissaggio in dotazione
- Calibrare **ORION**
- Impostare gli orari di funzionamento
- **ORION** è pronto per l'utilizzo

Programmazione, prima messa in funzione:

- Posizionare **ORION** in prossimità della stazione di ricarica e avviare
- Inserire il codice PIN
- Premere il tasto HOME per testare la stazione di ricarica (escluso modello 700)
- Avviare la calibrazione e impostare giorni e orari di funzionamento
- Attivare o disattivare il sensore pioggia (escluso modello 700)

Funzione di taglio perimetrale

Grazie a questa funzione **ORION** rasa l'erba lungo il cavo perimetrale nell'area di confine predefinita.

Il giorno e l'ora per questa funzione possono essere liberamente programmati.



Rasaerba Robot per uso privato

ORION 700 rappresenta la soluzione ottimale per i giardini compatti e con ostacoli. La sua forma particolarmente compatta, il suo peso ridotto permettono di tagliare e raggiungere anche le zone più nascoste.

Disponibili solo in alcuni mercati



< 700 m²

ORION 700



| | |
|--|-------------------------------|
| Batteria | Li-Ion (1,5 Ah/ 18 V) |
| Tempo di ricarica | 70 min |
| Periodo di funzionamento | 70 min |
| Giri motore del sistema di taglio | 3.400 rpm |
| Livello di potenza acustica garantito | 65 dB(A) |
| Superficie / max. pendenza | max 700 m ² / 35 % |
| Altezza di taglio | 30 - 60 mm |
| Diametro di taglio | 28 cm |
| Dimensioni (lunghezza x larghezza x altezza) | 600x490x245 mm |
| Peso | 7,7 Kg |

ORION 1200 è il robot progettato per operare su estensioni fino a 1.200 m². È in grado di lavorare in qualunque condizione meteo, in quanto dotato di un sensore per la pioggia che, a richiesta, lo mette in stand-by. La funzione home posta sulla stazione di ricarica permette di richiamarlo alla base in qualsiasi momento.

Disponibili solo in alcuni mercati



< 1200 m²

ORION 1200



| | |
|--|--------------------------------|
| Batteria | Li-Ion (3 Ah/ 25,2 V) |
| Tempo di ricarica | 120 min |
| Periodo di funzionamento | 120 min |
| Giri motore del sistema di taglio | 3.400 rpm |
| Livello di potenza acustica garantito | 65 dB(A) |
| Superficie / max. pendenza | max 1200 m ² / 35 % |
| Altezza di taglio | 30 - 60 mm, manuale |
| Diametro di taglio | 30 cm |
| Dimensioni (lunghezza x larghezza x altezza) | 600 x 490 x 245 mm |
| Peso | 8,0 Kg |

Un terreno che respira e che si nutre:
per un florido sviluppo
dell'erba dei nostri prati.

Tecnologia e confort

Progettati e sviluppati per utenti esigenti e per i professionisti della manutenzione del verde, sono gli strumenti ideali per eliminare muschio ed erbacce dal tappeto erboso. Questa operazione, ripetuta almeno 2 volte nel corso della stagione, consente di arieggiare il terreno e permette all'umidità, all'aria e alle sostanze nutritive di raggiungere le radici dell'erba, favorendone un regolare sviluppo.



1 Robusti coltelli in acciaio temperato (flottante nel modello 50 H60), ideali anche per i terreni più duri.

2 Perfetto avanzamento su qualsiasi superficie grazie alle robuste ruote montate su cuscinetti (in metallo nel modello 50 H60).



3 Scocca rinforzata in acciaio per affrontare agevolmente anche le applicazioni più gravose.

4 Potenti e affidabili motorizzazioni Subaru e Honda con valvole in testa per garantire una resa costante e la massima trasmissione della potenza.



5 Rotore coltelli montato su robusti cuscinetti.

6 Sistema regolazione altezza con memoria, per riposizionare rapidamente la macchina all'altezza desiderata dopo gli spostamenti.



7 Sistema facilitato, grazie ad una comoda leva, per ripiegare il manubrio e risparmiare spazio durante il rimessaggio.

8 Modello con taglio 40 cm dotato di cesto di raccolta raccolto.

Guida alla scelta e alla manutenzione



Guida alla scelta dell'arieggiatore

Indicati per **lavori di arieggiatura del tappeto erboso**, sono contraddistinti da una **struttura robusta** e da una **potente motorizzazione**, per affrontare con decisione anche i terreni più duri.

Questa operazione, ripetuta almeno due volte l'anno, consente di arieggiare il terreno e permettere all'umidità, all'aria e alle sostanze nutritive di raggiungere le radici dell'erba, favorendone un regolare sviluppo.

Un plus importante da ricercare risiede nel sistema di **regolazione altezza con memoria**, che consente di riposizionare rapidamente la macchina all'altezza desiderata dopo gli spostamenti.

Disponibili generalmente con una **larghezza di taglio tra 40 e 50 cm**. I modelli equipaggiati con ruote montate su cuscinetti garantiscono un perfetto avanzamento su ogni tipo di terreno.

La corretta manutenzione dell'arieggiatore

- Controllare lo **stato delle lame** prima di ogni utilizzo, se necessario farle affilare o sostituirle.
- Pulire l'apparecchio subito dopo averlo utilizzato.
- Svuotare e pulire il **sacco di raccolta**.
- Pulire la parte inferiore dell'apparecchio, oltre al **rullo scarificatore** o arieggiatore.
- Rimuovere le impurità con un panno o una spazzola.
- Non pulire la macchina con acqua corrente o idropultrici.

Arieggiatore per uso privato

Pratico e maneggevole arieggiatore per uso privato su giardini fino a 1000 m²; è lo strumento ideale da abbinare al rasaerba per attività stagionali di arieggiatura del prato, in anticipo sui primi tagli della stagione, per liberarlo da erbacce, muschio e feltro e consentirne una migliore areazione. Utile anche prima di una semina o concimazione per consentire una migliore penetrazione nel terreno.



SR 38 B45

| | |
|----------------------|-----------------------------|
| Scocca | acciaio |
| Cilindrata | 127 cm ³ |
| Motore marca/modello | Briggs & Stratton serie 550 |
| Larghezza di taglio | 38 cm |
| Coltello | fisso |
| Ruote | plastica |
| Profondità di taglio | regolabile con memoria |
| Misure di ingombro | 103x59x109 cm |
| Peso | 34 Kg |

Arieggiatori professionali

Indicati per lavori di arieggiatura del tappeto erboso, sono contraddistinti da una struttura robusta e potenti motorizzazioni per affrontare con decisione anche i terreni più duri. Gli strumenti ideali, complementari al rasaerba, per mantenere in salute il proprio giardino.

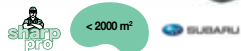

SR 40 S50



SR 50 H60

| | | |
|----------------------|------------------------|------------------------|
| Scocca | acciaio | acciaio |
| Cilindrata | 160 cm ³ | 160 cm ³ |
| Motore marca/modello | Subaru EP16 OHC | Honda GX 160 OHV |
| Larghezza di taglio | 40 cm | 50 cm |
| Coltello | fisso | fiottante |
| Ruote | plastica | metallo con cuscinetti |
| Profondità di taglio | regolabile con memoria | regolabile con memoria |
| Misure di ingombro | 120x68x90 cm | 120x82x102 cm |
| Peso | 50 Kg | 65 Kg |



Un taglio forte e senza compromessi: le aree incolte e l'erba alta non sono più un pensiero.

Tecnologia e confort

Una nuova gamma di sfalciatutto progettati per privati esigenti, agricoltori e professionisti della manutenzione di aree verdi. Ideali per interventi impegnativi di sfalcatura e rimozione di erbe alte e consistenti o di pulizia nel sottobosco o in prossimità di fossati. Contraddistinti da elevata robustezza e forza nel taglio e dalla massima comodità per l'operatore, per rendere questi interventi professionali rapidi ed efficienti.



1 Nei trinciasarmenti il rotore gruppo tagliente, supportato da cuscinetti rinforzati e schermati, rende l'intero apparato equilibrato e resistente agli urti.

2 Leve comandi dei trinciasarmenti (sbloccaggio, freni e cambio) ergonomiche e raggruppate comodamente a portata di mano.

3 Cambio dei trinciasarmenti rinforzato con trasmissione meccanica a 4 velocità (3+1) e ingranaggi in bagno d'olio.

4 Ruote posteriori di ampie dimensioni per assicurare un avanzamento ideale anche in presenza di buche o sbalzi nell'area di lavoro.

5 Modelli 51 dotati di 3 ruote di cui quella frontale pivotante per consentire un ridotto raggio di sterzata.

6 Lame di taglio rinforzate per intervenire in modo efficace anche su vegetazione consistente, roveti o sottobosco.

7 Modelli 51 VB6 e 52 dotati di pratico snodo per la regolazione del manubrio, sia verticale che laterale.

8 Piatti di taglio in acciaio rinforzato, dotati di ampia zona di scarico del materiale sfalcato.

Sfalciatutto/Trinciasarmenti

Guida alla scelta e alla manutenzione



Guida alla scelta dello sfalciatutto/trinciasarmenti

Per l'utente privato sono disponibili **modelli semi-professionali, estremamente robusti** ma capaci di garantire compattezza e maneggevolezza. Dotati di **regolazione di taglio centralizzata**, sono l'ideale per la pulizia in aree di medie dimensioni infestate da erbacce, sterpaglie o altro tipo di vegetazione invasiva.

Quando invece il **lavoro è più impegnativo e costante**, come potrebbe essere quello di un agricoltore o un professionista del settore, **occorrono modelli professionali**.

Dotati di lama professionale (sfalciatutto) e di gruppo di taglio professionale (trinciasarmenti), **garantiscono un'eccezionale qualità di trinciatura**, anche su sottobosco consistente e arbusti di medio diametro.

La corretta manutenzione dello sfalciatutto/trinciasarmenti

- Prima di ogni utilizzazione accertarsi che la **zona d'aspirazione** per il raffreddamento e il **cilindro motore** siano privi di qualsiasi impurità.
- Dopo ogni utilizzazione pulire accuratamente il **carter del taglio** e sbarazzare il motore degli eventuali residui vegetali.
- Verificare che la **lama da taglio** sia sempre ben affilata per ottenere un taglio per quanto possibile netto.
- Sostituire la **guarnizione del freno** di lama ogni 100 ore di funzionamento.
- Lubrificare i **cuscinetti, gli assi, le ruote anteriori e posteriori, la catena** ogni 25 ore di utilizzazione.
- Verificare il **livello dell'olio** ogni 100 ore (minimo).
- Affilare ed equilibrare la **lama** ogni 20 ore di utilizzo.

Sfalciatutto per lavori intensivi

Caratterizzati da elevata robustezza e, allo stesso tempo, da dimensioni compatte e maneggevoli, questi modelli si propongono come i compagni di lavoro ideali per agricoltori che hanno necessità di pulire aree di medie dimensioni infestate da erbacce, sterpaglie o altro tipo di vegetazione invasiva.

WB 51 S6
WB 51 VB6

| | | |
|-------------------------------|---|---|
| Cilindrata | 189 cm ³ | 190 cm ³ |
| Motore marca/modello | Subaru EA190 V | Briggs & Stratton serie 825 OHV |
| Larghezza di taglio | 51 cm | 51 cm |
| Trasmissione | trazione monomarcia | variatore di velocità |
| Ruote | 3 con doppia ruota frontale in plastica | 3 con frontale in metallo |
| Regolazione altezza di taglio | centralizzata (regolabile dall'impugnatura) | centralizzata (regolabile dall'impugnatura) |
| Altezza di taglio | 53-74-96-116 mm | 55-80-100-120 mm |
| Velocità | 2,3 Km/h | da 2,5 a 4,5 Km/h |
| Peso | 57 Kg | 62 Kg |

*** non disponibile per il mercato italiano.

Sfalciatutto professionale

Potente modello professionale, concepito per agricoltori con esigenze di lavori impegnativi e costanti e per manutentori del verde.

WB 52 VBR6

| | |
|-------------------------------|--|
| Cilindrata | 190 cm ³ |
| Motore marca/modello | Briggs & Stratton serie 825 OHV |
| Larghezza di taglio | 52 cm |
| Trasmissione | 2 marce frontali + 1 retromarcia |
| Ruote | 2 |
| Regolazione altezza di taglio | tramite flange |
| Altezza di taglio | 52-75 mm |
| Velocità | 1 ^a : 2,6 - 2 ^a : 3,3 Km/h |
| Peso | 82 Kg |

Trinciasarmenti professionali

Macchine concepite per uso professionale per interventi drastici su erba, tralci, rami e vegetazione bassa, sterpaglie e stoppie. Sviluppate appositamente per applicazioni gravose in cui le normali falciatrici trovano un limite, come terreni incolti, banchine stradali, terreni in forte pendenza, rovi e sottobosco.



WB 65 HR 8,5



WB 80 KR 11

| | | |
|-------------------------------|--|--|
| Cilindrata | 270 cm ³ | 277 cm ³ |
| Motore marca/modello | Honda GX 270 | Kohler CH 395 |
| Larghezza di taglio | 65 cm - 38 coltelli | 80 cm - 46 coltelli |
| Trasmissione | trazione 3 marce + retromarcia | trazione 3 marce + retromarcia |
| Regolazione altezza di taglio | centralizzata (20 - 80 mm) | centralizzata (20 - 80 mm) |
| Regolazione manubrio | 4 posizioni in altezza + 5 posizioni laterali | 4 posizioni in altezza + 5 posizioni laterali |
| Ruote | 2 + 2 pivotanti con freno | 2 + 2 pivotanti con freno |
| Velocità | 1 ^a : 1,2 - 2 ^a : 2,2 - 3 ^a : 3,4 1 ^a R: 2,2 Km/h | 1 ^a : 1,2 - 2 ^a : 2,2 - 3 ^a : 3,4 1 ^a R: 2,2 Km/h |
| Misure di ingombro | 1657x1092x814 mm | 1657x1092x964 mm |
| Peso | 155 Kg | 170 Kg |

Compagni di lavoro
ideali per una resa
sempre perfetta in
tempi ridotti.
Per chi non si
accontenta.



m² 4000 5000 6000 7000 8000 9000 10000

ERBA BASSA

per piccole e medie superfici

MISTRAL 72/12,5 K H

MISTRAL 72/13 H

a scarico posteriore MID-RANGE

OM 84/14,5 K H

a scarico posteriore MID-RANGE

OM 92/13 H

a scarico posteriore PREMIUM-RANGE

OM 95/16 K H

OM 95/16 H

ERBA BASSA / ERBA ALTA

a scarico posteriore MID-RANGE

OM 106/16 K H

OM 106/17,5 H

a scarico posteriore PREMIUM-RANGE

OM 105/16 K H

OM 105/18,5 H

OM 105/20 H

a scarico posteriore PREMIUM-RANGE

OM 125/23 H

ERBA ALTA

a scarico laterale

OM 98 L/14,5 K H

a scarico laterale

OM 108 L/18,5 H

ERBACCIA / STERPAGLIA

professionali tagliatutto

APACHE 92 EVO

APACHE 92 EVO 4x4

SOTTOBOSCO / STERPAGLIA

professionali tagliatutto

CHEYENNE 110 4x4

Tipo di scarico

raccolta

scarico posteriore

scarico laterale

mulching

Tipo di terreno

Media pendenza

Alta pendenza

Tecnologia e confort

Ideali per giardini di grandi dimensioni, per parchi ed aree verdi pubbliche. Robusti e maneggevoli, sono dotati di un raggio di sterzata ridotto per facilitare le manovre in prossimità di piante e arbusti. Disponibili con trasmissione meccanica o con trasmissione idrostatica che consente di regolare la marcia e la velocità con un solo pedale. Con scarico laterale o con scarico posteriore e raccolta dell'erba; alcuni modelli, grazie ad un semplicissimo kit da montare, possono essere convertiti in funzione mulching; in questo modo l'erba resta a lungo in circolo sotto la scocca e viene sminuzzata ripetutamente, depositandosi sul suolo in piccole particelle, apportando preziose sostanze nutritive al prato.



1 Modello **MISTRAL** dotato di "4-cutting device": sistema di taglio versatile che include mulching, raccolta, scarico laterale standard e deflettore per scarico posteriore (optional).

2 Nel modello **MISTRAL** "4-cutting device" l'innesto della frizione elettromagnetica avviene rapidamente e in modo silenzioso tramite un comodo pulsante posto sulla plancia dei comandi.

3 Possibilità di reclinare verticalmente il modello **MISTRAL**: ideale per operazioni di pulizia del piatto di taglio e della lama e per ridurre al minimo gli ingombri durante il rimessaggio in garage.

4 Nuovi trattorini a scarico laterale con velocità regolata da un doppio pedale che agisce direttamente sulla trasmissione idrostatica. Grazie a questa soluzione è possibile variare il senso di marcia e mantenere il controllo della velocità durante l'utilizzo.

5 Piatto da 110 cm dotato di 3 rotori con 6 lame mulching, per sminuzzare finemente ogni tipologia di erba e arbusti.

6 Assale anteriore ricavato da una fusione in acciaio per resistere anche alle applicazioni più estreme e ad eventuali urti (modelli 106).

7 Differenziale autobloccante che garantisce la massima trazione in qualsiasi condizione di terreno e pendenza (modelli **APACHE**, **CHEYENNE**).

8 Sistema "Change over", che, tramite una comoda leva, consente di chiudere il tunnel di carico, passando automaticamente dalla funzione di raccolta alla funzione mulching (modelli 106).

Guida alla scelta e alla manutenzione



Guida alla scelta del trattorino

Trattorini RIDER per piccole e medie superfici (fino a 4.000 mq): modelli definiti rider (con motore sotto il sedile), con potenze fino a 13 HP. Piccoli e compatti, per muoversi agevolmente in mezzo a giardini folti di piante dove è richiesta la raccolta dell'erba. Possono essere convertiti in funzione mulching. Modello "4-cutting device" convertibile a scarico laterale con deflettore incluso di serie.

Trattorini a scarico laterale (per superfici fino a 8.000 mq): sono modelli piccoli e compatti, dotati di un raggio di sterzata ridotto, adatti per muoversi in piccoli spazi. Possono essere convertiti in funzione mulching. Indicati per terreni difficili e mediamente estesi: consentono di trattare grandi quantità d'erba, che non viene raccolta ma distribuita uniformemente sul prato.

Trattorini a scarico posteriore MID-RANGE (per superfici fino 7.000 mq): rappresentano un'ottima combinazione di robustezza, affidabilità ed elevata capacità di taglio e di carico. Disponibili con larghezze di taglio da 84, 92 e 102 cm, tutti con trasmissione idrostatica, frizione innesto lame elettromagnetica e possibilità di effettuare il taglio mulching (i modelli 106 offrono di serie il sistema "Change over" che, tramite una comoda leva, consente di chiudere il tunnel di carico, passando automaticamente dalla funzione di raccolta alla funzione mulching).

Trattorini a scarico posteriore PREMIUM-RANGE (per superfici fino 9.000 mq): disponibili su 3 larghezze di taglio (95, 105 e 125 cm) sono progettati per la manutenzione di grandi giardini, parchi ed aree verdi pubbliche dove è richiesta la raccolta dell'erba e per rispondere alle richieste degli utilizzatori più esigenti, che ricercano prestazioni di taglio all'avanguardia combinati a un piacere di guida senza precedenti. Sono dotati di trasmissione idrostatica con avanzamento velocità con doppio pedale, frizione innesto lame elettromagnetica, possibilità di effettuare il taglio mulching. Il modello 125 ha di serie il dispositivo di svuotamento del sacco elettrico (disponibile come optional sugli altri modelli) a vantaggio del confort di utilizzo.

Trattorini professionali tagliatutto (per superfici fino 10.000 mq): con apparato di taglio da 92 e 110 cm, progettati per interventi di pulizia in aree incolte e con vegetazione fitta, in terreni accidentati e in pendenza dove non è necessaria la raccolta dell'erba. Con trasmissione idrostatica che consente di controllare la marcia e la velocità con un solo pedale e differenziale autobloccante.

La corretta manutenzione del trattorino

- Ogni 25 ore di lavoro controllare il **fissaggio e l'affilatura della lama**.
- Ogni 20 ore di lavoro controllare la **registrazione del freno, della trazione, lo stato delle cinghie trasmissione e l'innesto lama**: in caso di usura rivolgersi al centro assistenza.
- Controllare periodicamente tutti i **fissaggi e la lubrificazione generale**.
- Controllare il **livello dell'olio** e sostituirlo dopo le prime 10 ore di lavoro e successivamente ogni 50 ore.
- Controllare il **filtro aria e carburante**, in presenza di eccessiva sporcizia sostituirli.
- Controllare la **pressione dell'aria dei pneumatici**.

Trattorini RIDER per piccole e medie superfici

MISTRAL rappresenta la nuova generazione dei trattorini **Oleo-Mac**. Caratterizzato da una forma compatta è l'ideale per chi, anche in spazi ristretti, ricerca comunque semplicità di utilizzo, prestazioni di raccolta elevate e lunga autonomia di lavoro. Sistema di taglio altamente flessibile che include mulching, raccolta, scarico laterale standard (solo modello "4-cutting device") e deflettore per scarico posteriore (optional).

Disponibili solo in alcuni mercati



MISTRAL 72/12,5 K H

MISTRAL 72/13 H

| | | |
|----------------------|--|--|
| Cilindrata | 413 cm ³ | 344 cm ³ |
| Motore marca/modello | Emak K 1250 AVD | B&S Powerbuilt serie 3130 AVS |
| Larghezza di taglio | 72 cm | 72 cm |
| Altezza di taglio | 30-80 cm, 7 posizioni | 30-80 cm, 7 posizioni |
| Avanzamento | idrostatico | idrostatico |
| Velocità | da 0 a 8,6 Km/h in marcia avanti da 0 a 3,2 Km/h in retromarcia | da 0 a 8,6 Km/h in marcia avanti da 0 a 3,2 Km/h in retromarcia |
| Raggio di sterzata | 45 cm | 45 cm |
| Capacità sacco | 180 L | 180 L |
| Misure di ingombro | 198x73x110 cm | 198x73x110 cm |
| Peso | 192 Kg | 192 Kg |

Trattorini a scarico laterale

Modelli a scarico laterale, compatti, di piccole dimensioni con i comandi sulla plancia facilmente raggiungibili e dotati di trasmissione idrostatica che assicura un avanzamento lineare, garantendo una sensazione di maggior confort per l'operatore.

Disponibili solo in alcuni mercati

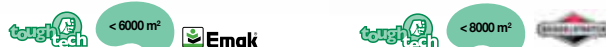

OM 98 L/14,5 K H

OM 108 L/18,5 H

| | | |
|----------------------|--|--|
| Cilindrata | 432 cm ³ | 500 cm ³ |
| Motore marca/modello | Emak K 1450 AVD | B&S Powerbuilt serie 4185 AVS |
| Larghezza di taglio | 98 cm | 108 cm |
| Altezza di taglio | 30-80 cm, 7 posizioni | 30-80 cm, 7 posizioni |
| Avanzamento | idrostatico | idrostatico |
| Velocità | da 0 a 8,8 km/h in marcia avanti da 0 a 3,8 km/h in retromarcia | da 0 a 8,8 km/h in marcia avanti da 0 a 3,8 km/h in retromarcia |
| Raggio di sterzata | 70 cm | 65 cm |
| Misure di ingombro | 172x119x106 cm | 172x132x106 cm |
| Peso | 160 Kg | 171 Kg |

Trattorini a scarico posteriore MID-RANGE

Caratterizzati da larghezze di taglio da 84, 92 e 102 cm, rappresentano un'ottima combinazione di robustezza, affidabilità ed elevata capacità di taglio e di carico. Il modello 84 è l'ideale per il taglio e la raccolta in spazi ristretti mentre i modelli 106 sono le macchine ideali per operatori esigenti che devono intervenire su ampie dimensioni, per tempi prolungati e che ricercano elevati livelli di combinazione tra prestazioni e confort di utilizzo.

Disponibili solo in alcuni mercati



OM 84/14,5 K H



OM 92/13 H

| | | |
|----------------------|--|--|
| Cilindrata | 432 cm ³ | 344 cm ³ |
| Motore marca/modello | Emak K 1450 AVD | B&S Intek serie 3130 AVS |
| Larghezza di taglio | 84 cm | 92 cm |
| Altezza di taglio | 30-80 cm, 7 posizioni | 20-80 cm, 6 posizioni |
| Avanzamento | idrostatico | idrostatico |
| Velocità | da 0 a 8,8 km/h in marcia avanti da 0 a 3,8 km/h in retromarcia | da 0 a 9,0 Km/h in marcia avanti da 0 a 7,0 Km/h in retromarcia |
| Raggio di sterzata | 90 cm | 80 cm |
| Capacità sacco | 240 L | 300 L |
| Misure di ingombro | 234x90x109 cm | 248x95x112 cm |
| Peso | 180 Kg | 255 Kg |

*** non disponibile per il mercato italiano.



OM 106/16 K H



OM 106/17,5 H

| | | |
|----------------------|--|--|
| Cilindrata | 452 cm ³ | 500 cm ³ |
| Motore marca/modello | Emak K 1600 AVD | B&S Intek serie 4175 AVS |
| Larghezza di taglio | 102 cm | 102 cm |
| Altezza di taglio | 30-95 cm, 7 posizioni | 30-95 cm, 7 posizioni |
| Avanzamento | idrostatico | idrostatico |
| Velocità | da 0 a 9,0 km/h in marcia avanti da 0 a 4,5 km/h in retromarcia | da 0 a 9,0 km/h in marcia avanti da 0 a 4,5 km/h in retromarcia |
| Raggio di sterzata | 40 cm | 40 cm |
| Capacità sacco | 320 L | 320 L |
| Misure di ingombro | 242x106x116 cm | 242x106x116 cm |
| Peso | 270 Kg | 272 Kg |

*** non disponibile per il mercato italiano.

Trattorini a scarico posteriore PREMIUM-RANGE

Rispondono alle richieste degli utilizzatori più esigenti, che ricercano prestazioni di taglio all'avanguardia combinati a un piacere di guida senza precedenti. Macchine estremamente versatili con possibilità di raccogliere l'erba tagliata, utilizzando il capiente cesto da oltre 300 litri, scaricarla a terra posteriormente oppure effettuare il mulching (inserendo il tappo fornito di serie). Il pianale di nuova concezione, estremamente stabile e indeformabile, assicura la massima tenuta e confort di guida anche su terreni irregolari.



| | OM 95/16 K H | OM 95/16 H | OM 105/16 K H |
|----------------------|--|--|--|
| Cilindrata | 452 cm ³ | 656 cm ³ | 452 cm ³ |
| Motore marca/modello | Emak K 1600 AVD | B&S V-Twin Intek serie 7160 OHV | Emak K 1600 AVD |
| Larghezza di taglio | 95 cm | 95 cm | 105 cm |
| Altezza di taglio | 30-90 cm, 7 posizioni | 30-90 cm, 7 posizioni | 30-90 cm, 7 posizioni |
| Avanzamento | idrostatico | idrostatico | idrostatico |
| Velocità | da 0 a 9,0 Km/h in marcia avanti da 0 a 4,0 Km/h in retromarcia | da 0 a 9,0 Km/h in marcia avanti da 0 a 4,0 Km/h in retromarcia | da 0 a 9,0 Km/h in marcia avanti da 0 a 4,0 Km/h in retromarcia |
| Raggio di sterzata | 75 cm | 75 cm | 70 cm |
| Capacità sacco | 310 L | 310 L | 310 L |
| Misure di ingombro | 251x117x100 cm | 251x117x100 cm | 251x117x100 cm |
| Peso | 230 Kg | 238 Kg | 240 Kg |

*** non disponibile per il mercato italiano.

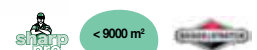

| | OM 105/18,5 H | OM 105/20 H | OM 125/23 H |
|----------------------|--|--|--|
| Cilindrata | 500 cm ³ | 656 cm ³ | 724 cm ³ |
| Motore marca/modello | B&S Intek serie 4185 OHV | B&S V-Twin Intek serie 7200 OHV | B&S V-Twin Intek serie 8230 OHV |
| Larghezza di taglio | 105 cm | 105 cm | 125 cm |
| Altezza di taglio | 30-90 cm, 7 posizioni | 30-90 cm, 7 posizioni | 30-90 cm, 7 posizioni |
| Avanzamento | idrostatico | idrostatico | idrostatico |
| Velocità | da 0 a 9,0 Km/h in marcia avanti da 0 a 4,0 Km/h in retromarcia | da 0 a 9,0 Km/h in marcia avanti da 0 a 4,0 Km/h in retromarcia | da 0 a 9,0 Km/h in marcia avanti da 0 a 4,0 Km/h in retromarcia |
| Raggio di sterzata | 70 cm | 70 cm | 70 cm |
| Capacità sacco | 310 L | 310 L | 310 L (con svuotamento elettrico di serie) |
| Misure di ingombro | 251x117x100 cm | 251x119x110 cm | 251x119x130 cm |
| Peso | 243 Kg | 260 Kg | 275 Kg |

Trattorini professionali tagliatutto

I trattorini tagliatutto sono caratterizzati da una elevata robustezza e affidabilità che li rende gli strumenti ideali per gli interventi di sfalcio e pulizia di aree incolte e con vegetazione fitta, caratterizzate da terreni accidentati e in pendenza. Sono equipaggiati con diversi dispositivi per semplificare il lavoro dell'operatore, come l'azionamento elettromagnetico della frizione, la trasmissione idrostatica, il differenziale autobloccante e la trazione integrale 4x4 (ad esclusione del modello **APACHE 92 EVO**) che permettono di affrontare ogni condizione di lavoro, in particolare terreni sconnessi o in forte pendenza.

Disponibili solo in alcuni mercati



< 9000 m²



< 9000 m²



< 10000 m²



APACHE 92 EVO

APACHE 92 EVO 4x4

CHEYENNE 110 4x4

| | | | |
|----------------------|--|--|--|
| Cilindrata | 570 cm ³ | 627 cm ³ | 627 cm ³ |
| Motore marca/modello | B&S Vanguard V-Twin | B&S Vanguard V-Twin | B&S Vanguard V-Twin |
| Larghezza di taglio | 92 cm | 92 cm | 110 cm |
| Altezza di taglio | 50-120 cm, 6 posizioni | 50-120 cm, 6 posizioni | 40-125 cm, 4 posizioni |
| Avanzamento | idrostatico differenziale autobloccante | idrostatico 4x4 con differenziale autobloccante | idrostatico 4x4 con differenziale autobloccante |
| Velocità | da 0 a 8,5 Km/h in marcia avanti da 0 a 4,5 Km/h in retromarcia | da 0 a 9,0 Km/h in marcia avanti da 0 a 5,0 Km/h in retromarcia | da 0 a 9,0 km/h in marcia avanti da 0 a 5,0 km/h in retromarcia |
| Raggio di sterzata | 65 cm | 65 cm | 73 cm |
| Misure di ingombro | 231x101x151 cm | 231x101x151 cm | 235x174x116 cm |
| Peso | 317 Kg | 350 Kg | 401 Kg |

*** non disponibile per il mercato italiano.



Accessori per trattorini

| | Codice | Macchine | | | | | | | | | | | | | | | | | | | | |
|--|--|--------------|-----------------|---------------------|------|-------|----|---------|------|----|-----|-----|-------|-----|----------------|-----|----|-----|-----|----------------------|------------------|---|
| | | 72 | MISTRAL 72/13 H | MISTRAL 72/12,5 K H | 98 L | 108 L | 84 | 91 PLUS | 92 S | 92 | 101 | 102 | 106 S | 106 | 106 S/24 H 4x4 | 124 | 95 | 105 | 125 | APACHE EVO 4x2 - 4x4 | CHEYENNE 110 4x4 | |
| Kit traino Per consentire il traino di un piccolo rimorchio. L'accessorio deve essere ordinato con il prodotto finito. | | | | | | | | | | | | | | | | | | | | | | |
| | Kit traino | 6813 0458 | ● | ○ | | | | | | | | | | | | | | | | | | |
| | | 6805 0004 | | | ○ | ○ | | | | | | | | | | | | | | | | |
| | | 6805 0005 | | | | | ○ | | | | | | | | | | | | | | | |
| | | G999 00081E0 | | | | | | ○ | | ○ | | | | | | | | | | | | |
| | | 6812 0007 | | | | | | | | | | | | | | | | | | | | ○ |
| Lama da neve *** Lama metallica estremamente robusta, ideale per pulire vialetti e ingressi pedonali dalla neve. Disponibile con raschietto in gomma. L'accessorio deve essere ordinato con il prodotto finito. | | | | | | | | | | | | | | | | | | | | | | |
| | Lame da neve con raschietto in gomma | 6812 0009A | | | | | | | | | | | ○ | ○ | ○ | ○ | | | | | ○ | |
| | | 6812 0026 | | | | | | | ○ | ○ | | | | | | | | | | | | |
| | | 6805 0007 | | | | | | | | | | | | | | | ○ | ○ | ○ | | | |
| | | 6812 0020 | | | | | | | | | | ○ | | | | | | | | | | |
| | | 6812 0031 | | | | | | | | | | | ○ | | | | | | | | | |
| | Flangia di collegamento lama da neve | 6812 0015 | | | | | | | | | | | | ○ | | | | | | | | ○ |
| | | 6811 0016 | | | | | | | | | | | | | ○ | | | | | | | |
| | | 6812 0027 | | | | | | | ○ | ○ | | | | | | | | | | | | |
| | 6805 0015 | | | | | | | | | | | | | | | ○ | ○ | ○ | | | | |
| Catene da neve *** Garantiscono maggiore aderenza e trazione sul terreno in caso di interventi sulla neve. Facili da montare e smontare. L'accessorio deve essere ordinato con il prodotto finito. | | | | | | | | | | | | | | | | | | | | | | |
| | Catene da neve per ruote 20 x 10-8 | 6812 0014 | | | | | | | | | | | ○ | ○ | ○ | ○ | ○ | ○ | | | | |
| | Catene da neve per ruote 23 x 10.50-12 | 6805 0009 | | | | | | | | | | | | | | | | ○ | ○ | | | |
| Peso aggiuntivo *** Peso frontale necessario per garantire maggiore aderenza al terreno e stabilità della macchina in caso di utilizzo sulle neve. Da utilizzare in abbinamento alla pala da neve. L'accessorio deve essere ordinato con il prodotto finito. | | | | | | | | | | | | | | | | | | | | | | |
| | Peso aggiuntivo 50 Kg | 6812 0013 | | | | | | | | | | | | ○ | ○ | ○ | ○ | | | | | |
| Carrello Leggero e resistente, ideale per il trasporto di erba, sfalci o altro materiale. Struttura in acciaio, smontabile, con barra rinforzata. Dimensioni: 77 x 103 x 28 cm. Portata max circa 230 Kg. L'accessorio deve essere ordinato con il prodotto finito. | | | | | | | | | | | | | | | | | | | | | | |
| | Carrello | 6813 0005A | ○ | ○ | ○ | ○ | ○ | ○ | ○ | ○ | ○ | ○ | ○ | ○ | ○ | ○ | ○ | ○ | ○ | ○ | ○ | |
| Rullo da giardino Rullo da giardino ideale per compattare il terreno dopo la semina. L'accessorio deve essere ordinato con il prodotto finito. | | | | | | | | | | | | | | | | | | | | | | |
| | Rullo da giardino | 6805 0010 | ○ | ○ | ○ | ○ | ○ | ○ | ○ | ○ | ○ | ○ | ○ | ○ | ○ | ○ | ○ | ○ | ○ | ○ | ○ | |

● dotazioni di serie ○ dotazioni compatibili *** non disponibile per il mercato italiano.

Semplici, forti e impetuose:
le nostre motopompe sono così.
Come l'acqua che sgorga dalla terra.

Tecnologia e confort

Una gamma completa di motopompe autoadescanti e centrifughe, adatte per ogni esigenza di irrigazione privata e professionale, per attività in campo edile e nello svuotamento. Leggere e maneggevoli, ma allo stesso tempo robuste e straordinariamente affidabili nel tempo. Dotate di un elevato rapporto prevalenza e portata che consente massima flessibilità in ogni condizione di lavoro e ottima resa anche a distanza da sorgenti d'acqua.

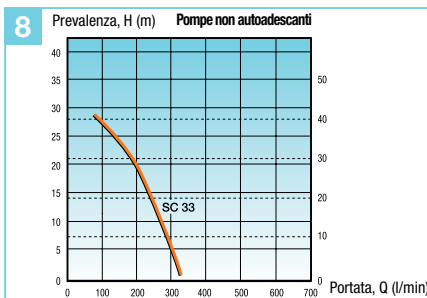
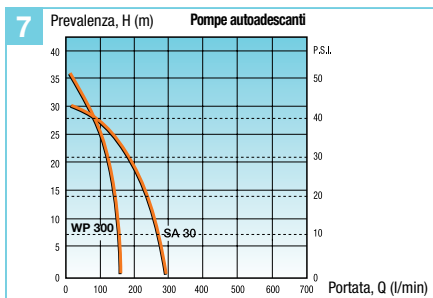

1 L'elevata portata delle pompe e la lunga autonomia di lavoro offrono massima resa senza soste.

2 Grazie al corpo in plastica (mod. **WP 300**) la macchina risulta estremamente leggera.

3 Robusto telaio tubolare di acciaio per facilitare il trasporto della macchina e proteggerla dagli urti accidentali (modelli **SA 30 TLA**).

4 Robusto corpo pompa in alluminio che assicura massima resistenza nel tempo (**SA 30 TLA, SC 33**).

5 Albero motore in acciaio e pistone con due segmenti: garantisce maggior durata nel tempo.

6 Serbatoi carburante capienti che permettono lunga autonomia di lavoro.

7 Pompe autoadescanti: I modelli **Oleo-Mac** sono caratterizzati da un ottimo rapporto Prevalenza/Portata.

8 Pompe non autoadescanti: I modelli **Oleo-Mac** sono caratterizzati da un ottimo rapporto Prevalenza/Portata.

Guida alla scelta e alla manutenzione

Guida alla scelta della motopompa

WP 300

| Lunghezza totale della tubazione Ø 25mm | L (m) | Prevalenza totale H (m) | | | | | | | |
|---|-------|-------------------------|-----|-----|-----|-----|----|----|----|
| | | 1,5 | 3 | 5 | 10 | 15 | 20 | 25 | 30 |
| 5 | | 137 | 132 | 128 | 124 | 108 | 98 | 72 | 57 |
| 20 | | 108 | 104 | 100 | 89 | 76 | 63 | 57 | 41 |
| 50 | | 82 | 79 | 76 | 67 | 58 | 46 | 33 | 12 |
| 100 | | 62 | 60 | 57 | 50 | 43 | 34 | 25 | 10 |
| 200 | | 46 | 44 | 42 | 37 | 32 | 25 | 16 | |
| 500 | | 28 | 27 | 25 | 22 | 20 | 15 | | |

Portata Q (l/min)

SA 30 TLA

| Lunghezza totale della tubazione Ø 40mm | L (m) | Prevalenza totale H (m) | | | | | | | |
|---|-------|-------------------------|-----|-----|-----|-----|-----|-----|----|
| | | 1,5 | 3 | 5 | 10 | 15 | 20 | 25 | 30 |
| 5 | | 266 | 260 | 247 | 205 | 185 | 150 | 100 | 50 |
| 20 | | 240 | 230 | 220 | 195 | 167 | 132 | 85 | 45 |
| 50 | | 202 | 195 | 185 | 165 | 142 | 115 | 72 | 40 |
| 100 | | 170 | 162 | 157 | 140 | 118 | 98 | 70 | 37 |
| 200 | | 130 | 127 | 120 | 107 | 92 | 76 | 55 | |
| 500 | | 90 | 87 | 82 | 72 | 63 | 51 | 40 | |

Portata Q (l/min)

SC 33

| Lunghezza totale della tubazione Ø 40mm | L (m) | Prevalenza totale H (m) | | | | | | | |
|---|-------|-------------------------|-----|-----|-----|-----|-----|-----|----|
| | | 1,5 | 3 | 5 | 10 | 15 | 20 | 25 | 30 |
| 5 | | 308 | 300 | 286 | 250 | 205 | 160 | 120 | 55 |
| 20 | | 270 | 260 | 250 | 220 | 185 | 150 | 100 | 53 |
| 50 | | 222 | 212 | 203 | 180 | 152 | 123 | 90 | 50 |
| 100 | | 177 | 171 | 165 | 148 | 125 | 102 | 78 | 40 |
| 200 | | 137 | 130 | 125 | 110 | 98 | 80 | 58 | |
| 500 | | 90 | 88 | 82 | 75 | 65 | 52 | 40 | |

Portata Q (l/min)

La corretta manutenzione della motopompa

Manutenzione ordinaria motopompe autoadescanti/non autoadescanti

- Ogni 10 ore di lavoro, pulire il **filtro aria** (versione reticella in acciaio) con benzina, asciugarlo e rimontarlo; per la versione con filtro aria in spugna o pannello scuotere bene e soffiare con aria compressa, se danneggiato sostituirlo.
- Verificare periodicamente le condizioni del **filtro carburante**; nella versione con carburatore a vaschetta questi è situato sul raccordo del carburatore e va pulito con benzina; nella versione con carburatore a membrana, in caso di sporcizia sostituirlo.
- Pulire periodicamente la **candela** e **controllare la distanza degli elettrodi** (0,5 mm); nella versione a 4 tempi controllare ogni 10 ore di utilizzo il **livello dell'olio** e sostituirlo dopo 50 ore.

Manutenzione straordinaria

- Ogni 300 ore controllare il valore di **aspirazione/mandata**.
- Almeno una volta all'anno controllare ed eventualmente **sostituire le membrane** della motopompa a pressione.
- **Sostituire l'olio** e controllare il **serraggio viti** della motopompa.

Motopompe autoadescanti

Piccole, leggerissime e affidabili con autonomia di lavoro di 1 ora con un pieno. Ideali per l'irrigazione di giardini, piccole colture e per l'utilizzo in campo edile.

WP 300

SA 30 TLA

| | | |
|-------------------------------------|--------------------|----------------------|
| Potenza | 1,3 HP – 1,0 kW | 2,1 HP - 1,6 kW |
| Cilindrata | 30 cm ³ | 50,2 cm ³ |
| Portata max/prevalenza max | 150 L/min/36 m | 270 L/min/30 m |
| Ø aspiraz./mandata/altezza aspiraz. | 1"/25,4 mm/7 m | 1,5"/38,1 mm/7,3 m |
| Tipo pompa | centrifuga | centrifuga |
| Capacità serbatoio carburante | 0,83 L | 1,10 L |
| Livello pressione/potenza acustica | 99,3/102 dB(A) | 88/100,8 dB(A) |
| Peso totale a secco | 5,5 Kg | 8,5 Kg |







Motopompa non autoadescante

Particolarmente leggera grazie al corpo in alluminio, facile da trasportare grazie alla pratica maniglia, rappresenta la soluzione ottimale per aspirare grandi portate di liquidi, anche in virtù della lunga autonomia di lavoro.

SC 33

| | |
|-------------------------------------|----------------------|
| Potenza | 2,1 HP - 1,6 kW |
| Cilindrata | 50,2 cm ³ |
| Portata max/prevalenza max | 320 L/min/30 m |
| Ø aspiraz./mandata/altezza aspiraz. | 1,5"/38,1 mm/7,3 m |
| Tipo pompa | centrifuga |
| Capacità serbatoio carburante | 1,10 L |
| Livello pressione/potenza acustica | 88/100,8 dB(A) |
| Peso totale a secco | 6,5 Kg |

Accessori per motopompe

| | Codice | Macchine | | |
|---|--|-------------|----------------|-------|
| | | SA 30 TLA | WP 30 / WP 300 | SC 33 |
| <p>Kit raccordi e filtro acqua Kit raccordi di riduzione dotati delle relative guarnizioni per garantire un'ottima tenuta ed assicurare elevate prestazioni. Consentono una comoda connessione tra la pompa ed i più diffusi tubi in gomma.</p> | | | | |
|  | Kit raccordi 1" | 3400 0002R | ● | ● |
|  | Filtro acqua con raccordo da 1" | 3400 00001 | ● | ● |
|  | Tubo spiralato Ø 1" lunghezza 4 mt. | 3400 00031 | | ○ |
|  | Kit raccordi 1" 1/2 | 3410 00016A | ● | ● |
|  | Filtro acqua con raccordo da 1" 1/2 | 3410 00017 | ● | |
|  | Kit raccordo opz. curvo con riduzione da 1" 1/2 a 1" | 3410 00102 | ● | |
|  | Filtro acqua con raccordo da 1" 1/2 e valvola di fondo | 3320 00010R | | ● |

Un'irrorazione intensa, costante ed accurata: le vostre coltivazioni richiedono il meglio.

Tecnologia e confort

Atomizzatori a spalla progettati per offrire agli operatori massima comodità, lunga autonomia di esercizio e grande efficienza. Comandi perfettamente accessibili, serbatoi capienti, ventola in alluminio, motori potenti e affidabili nel tempo: tutto il meglio per rendere il lavoro semplice e veloce. Getti regolabili a seconda del tipo di trattamento da effettuare e del tipo di vegetazione su cui intervenire.



1 L'angolo di apertura del getto può essere regolato velocemente e in tutta comodità senza interrompere il lavoro, consentendo un trattamento mirato su ogni tipo di coltivazione (**AM 162**).

2 L'accesso al filtro risulta estremamente semplice, senza bisogno di attrezzi, consentendo una facile manutenzione.



3 L'impugnatura raggruppa, a portata di mano, tutti i principali comandi.

4 Macchina equipaggiata con pompa booster di serie, che assicura un incremento della gittata dei liquidi per lavorare meglio in altezza (**AM 162**).

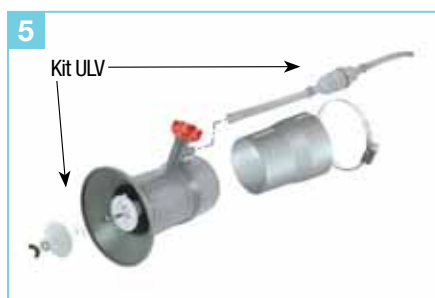

5 Kit ULV di serie che permette un'ottima nebulizzazione dei liquidi in uscita, per un trattamento mirato, evitando inutili sprechi (**AM 162**).

6 Limitatore sulla leva acceleratore che consente di regolare la portata d'aria direttamente dall'impugnatura e adattarla al tipo di lavoro da svolgere.



7 Cinghiaggio ergonomico e telaio su sistema antivibrante per la massima comodità di utilizzo.

8 Kit polveri di facile installazione con numerose possibilità di regolazione della quantità.

Guida alla scelta e alla manutenzione



Guida alla scelta dell'atomizzatore

Per utilizzo in giardino o in limitate estensioni agricole, per un'utenza particolarmente esigente e attenta alle più efficaci soluzioni tecnologiche.

- Hanno una cilindrata intorno ai **60-70 cm³ con motori potenti e affidabili**, per offrire all'operatore massima comodità, lunga autonomia di esercizio e grande efficienza.
- Sono **portati a zaino** e quindi presentano un **peso contenuto** per agevolare il lavoro dell'operatore.
- Dispongono di un **motore a scoppio di potenza variabile** a seconda dell'utilizzo cui sono destinati.
- Sono dotati di **pompa booster** - che assicura un incremento della gittata per lavorare meglio in altezza - e di **kit ULV**, che ottimizza l'uscita dei liquidi evitando inutili sprechi.
- Hanno **comandi comodamente accessibili e serbatoi capienti**.
- Tra gli altri accessori di sicura utilità rientrano il **kit di conversione per il trattamento a base di polveri o piccoli granuli** e il **kit doppio getto**, entrambi di semplice installazione.

La corretta manutenzione dell'atomizzatore

- Verificare periodicamente il **filtro aria**, se danneggiato sostituirlo; verificare il **filtro carburante**, in caso di sporcizia sostituirlo.
- Verificare periodicamente la **candela** e controllare la **distanza degli elettrodi** (0,5 mm).
- Pulire periodicamente la griglia di **protezione ventola** da detriti e sporcizia.
- Pulire periodicamente **le alette del cilindro** da detriti e sporcizia con pennello e aria compressa.
- Rimuovere settimanalmente **la rete rompifiamma** della marmitta e pulirla dai residui carboniosi.
- Controllare e lavare il **filtro liquidi** in un detergente pulito e asciugarlo; pulire il **filtro ULV** con aria compressa nei sei fori calibrati.
- In caso di utilizzo con prodotti chimici molto aggressivi, controllare e/o sostituire **le guarnizioni**.
- Dopo ogni trattamento, pulire accuratamente l'attrezzatura.

Atomizzatori spalleggiati

Per il trattamento e la disinfestazione di coltivazioni, piccole piantagioni e vivai. Possono spargere liquidi (come anticrittogamici e antiparassitari) o polveri.







AM 162

MB 80
MB 800

| | | |
|------------------------------------|--------------------------|--------------------------|
| Potenza | 4,5 HP - 3,3 kW | 5 HP - 3,7 kW (SAE) *** |
| Cilindrata | 61,3 cm ³ | 72,4 cm ³ |
| Portata aria max | 20,0 m ³ /min | 16,0 m ³ /min |
| Velocità aria | 90 m/sec | 120 m/sec |
| Erogazione liquidi | 0,67 ÷ 5,15 L/min | 0,5 ÷ 3 L/min |
| Capacità serbatoio liquidi | 16,0 L | 14 L |
| Livello pressione/potenza acustica | 102/112 dB(A) | 95,7/109,6 dB(A) |
| Livello di vibrazioni sx/dx | < 2,5 m/s ² | < 2,5 m/s ² |
| Peso | 11,5 Kg | 12,5 Kg |

*** non disponibile per il mercato italiano.

Accessori per atomizzatori

| | Codice | Macchine | |
|--|-------------|----------|--------------|
| | | AM 162 | MB 80/MB 800 |
| Kit polveri Kit di conversione per il trattamento a base di polveri chimiche a piccoli granuli. Le polveri / granuli non entrano a contatto con la ventola ma sono direttamente convogliati nel tubo di lancio. L'accessorio deve essere ordinato con il prodotto finito. | | | |
|  | 3652 00114 | | ○ |
|  | 5602 2014 | ○ | |
| Kit doppio getto Consente all'operatore di effettuare un doppio trattamento con i liquidi anticrittogamici. | | | |
|  | 3651 00062 | | ○ |
| Kit ULV Permette un'ottima nebulizzazione dei liquidi in uscita, garantendo un trattamento mirato ed evitando inutili dispersioni o sprechi di liquido. Si consiglia l'utilizzo in abbinamento al kit pompa booster codice 3652 00273R . | | | |
|  | 3652 00203A | ● | ○ |
| Pompa booster Pompa che consente l'erogazione dei liquidi con la massima pressione in modo da garantire una più ampia gittata. | | | |
|  | 3652 00273R | ● | ○ |
| Kit di trasformazione da atomizzatore a soffiatore Kit di facile trasformazione dell'atomizzatore a spalla in un soffiatore professionale. L'accessorio deve essere ordinato con il prodotto finito. | | | |
|  | 5602 0129 | ○ | |

Il valore di un trattamento mirato. Senza sprechi, solo dove è necessario.

Tecnologia e confort

Ideale per trattamenti mirati e selettivi: grazie alla comoda regolazione della pressione e della nebulizzazione del getto, la macchina interviene solo dove è necessario, senza inutili sprechi e senza danneggiare vegetazioni e colture.



1 Nell'irroratore, una comoda manopola permette di regolare la pressione fino a un massimo di 35 Bar.

2 Grazie al "Lift Starter" l'irroratore è semplicissimo da avviare.

3 Comoda regolazione manuale della nebulizzazione del getto.

4 Sistema di sfiato del serbatoio, che evita ogni perdita, anche accidentale.

5 Accesso facilitato al filtro aria e alla candela per una veloce e semplice manutenzione.

6 Telaio fornito di morbido e ampio cuscino; larghe cinghie di supporto in materiale traspirante.

7 Ampia scelta di ugelli a due, tre e quattro fori per trattamenti su coltivazioni di ampie dimensioni.

Guida alla scelta e alla manutenzione



Guida alla scelta dell'irroratore

Per trattamenti mirati e selettivi su vegetazioni e colture sono indicati i modelli **spalleggiati** dotati di **motore a scoppio da 20 a 30 cm³**, possibilmente con "Primer" e "Lift Starter" per semplificare l'avviamento. Altrettanto importante è la possibilità di regolazione della pressione per **adattarla con precisione al tipo di utilizzo**.

Sono disponibili differenti lance con getti multipli per una più ampia nebulizzazione.

La corretta manutenzione dell'irroratore

- Controllare il **filtro aria** e sostituirlo se intasato o danneggiato.
- Verificare periodicamente le condizioni del **filtro carburante**; in caso di sporcizia eccessiva, sostituirlo.
- Pulire periodicamente le **alette del cilindro** da detriti e sporcizia con pennello e aria compressa.
- Pulire periodicamente la **candela** e controllare la **distanza degli elettrodi** (0,5 mm).

Irroratore spalleggiato

Lunga autonomia di esercizio grazie al capiente serbatoio e al motore a bassi consumi specifici. Elevata resistenza allo sforzo anche in condizioni di lavoro prolungato e in ambienti difficili grazie alla pompa in ottone che garantisce un'elevata resistenza alla corrosione e durata nel tempo.





SP 126



| | |
|------------------------------------|------------------------|
| Potenza | 1,2 HP - 0,9 kW |
| Cilindrata | 25,4 cm ³ |
| Capacità serbatoio liquidi | 25 L |
| Portata max | 8 L/min |
| Pressione max | 35 Kg/cm ² |
| Livello pressione/potenza acustica | 93/101 dB(A) |
| Livello di vibrazioni | < 2,5 m/s ² |
| Peso | 9,0 Kg |

Accessori per irroratore spalleggiato



| | Codice | Macchine |
|---|--|------------|
| | | SP 126 |
| Prolunga Prolunga modulare di 670 mm (possono essere usate più di una contemporaneamente) per trattamenti mirati in posizioni difficilmente raggiungibili. | | |
|  | Prolunga | 5201 2055 |
| Getti - Lance Vasta gamma di getti da 1 a 5 fori per trattamenti differenziati su coltivazioni di ampie dimensioni o dove sono richiesti differenti gradi di nebulizzazione o di pressione. | | |
|  | Getto completo regolabile ad 1 foro Ø 1,4 mm | S011 2000R |
| | Getto rotondo standard Ø 1,4 mm | S011 2002 |
| | Getto rotondo opz. Ø 1,0 mm | 5601 0021 |
| | Getto rotondo opz. Ø 0,8 mm | 5601 0022 |
|  | Lancia fissa a 2 getti con fori Ø 0,5 mm | S011 3000 |
| | Lancia fissa a 3 getti con fori Ø 0,5 mm | S011 4000 |
| | Lancia fissa a 4 getti con fori Ø 0,5 mm | S011 5000 |
| | Lancia fissa a 5 getti con fori Ø 0,5 mm | S011 6000 |

o dotazioni compatibili

Accessori per irroratore spalleggiato

| | | Codice | Macchine |
|---|--|------------|-----------------------|
| | | | SP 126 |
| Raccordi | | | |
| | Kit getto singolo a 1 foro Ø 0,5 mm | 5601 2019 | <input type="radio"/> |
| | Raccordo a 2 vie con getti Ø 0,5 mm | 5601 0023A | <input type="radio"/> |
| | Getto Ø 0,5 mm (per raccordo a 2 vie) | 5601 0024A | <input type="radio"/> |
| Campana per diserbo localizzato | | | |
| Ideale per un trattamento di diserbo localizzato. Completo di getto e raccordo. | | | |
| | Campana per diserbo localizzato | 5601 0019R | <input type="radio"/> |
| | Getto standard Ø 0,15 mm | 5601 0020 | <input type="radio"/> |
| Pistola completa | | | |
| Pistola completa regolabile con getto Ø 1,7 mm. La maniglia azionata progressivamente permette una forte nebulizzazione del liquido fino ad ottenere un getto preciso e violento. La ghiera regolabile permette di mantenere differenti posizioni intermedie. | | | |
| | Pistola completa regolabile con getto Ø 1,7 mm | 5601 0025 | <input type="radio"/> |
| | Getto std. Ø 1,7 mm per pistola completa | 5601 0026 | <input type="radio"/> |
| | Getto opz. Ø 1,4 mm per pistola completa | 5601 0027 | <input type="radio"/> |
| Raccordo a doppia uscita | | | |
| Raccordo che consente l'innesco di una seconda lancia per trattamenti multipli. | | | |
| | Raccordo a doppia uscita | S012 4000 | <input type="radio"/> |
| Maniglia professionale per lancia | | | |
| Maniglia professionale per un maggior confort e una migliore precisione di trattamento. Dotata di un filtro che consente di isolare il liquido, proveniente dal serbatoio, da eventuali impurità. | | | |
| | Maniglia professionale per lancia | S013 0000 | <input type="radio"/> |
| Kit doppia lancia | | | |
| Lo sprayer è predisposto per funzionare con 2 lance irroratrici. Tramite un raccordo a 2 vie l'operatore può collegare allo sprayer, oltre alla lancia in dotazione, una seconda lancia per trattamenti multipli. | | | |
| | Kit doppia lancia con raccordo a 2 vie | 5601 2020A | <input type="radio"/> |

La forza dell'acqua e della pressione:
un doppio aiuto per curare
gli spazi che ami.

Tecnologia e confort

Il potere dell'acqua unito alla forza della pressione: è questo il segreto delle idropulitrici **Oleo-Mac**. Costruite con materiali e tecniche all'avanguardia, le idropulitrici **Oleo-Mac** assicurano igiene, pulizia e massimi risultati. Ideali per le pulizie domestiche, dotate di una grande forza pulente e di un design innovativo, le idropulitrici **Oleo-Mac** coniugano potenza e maneggevolezza, per offrire comodità e praticità negli spazi esterni di casa, in giardino e in garage.



1



2



3



4



5



6



7



8

1 Elettropompa a tre pistoni assiali dotata di protezione termica.

2 Termostato di regolazione temperatura, solo su modello ad acqua calda (max 90°C).

3 Pompa autoadescante e motore a scoppio, per lavori in assenza di corrente elettrica.

4 Attacco rapido aspirazione acqua.

5 Facilità di trasporto grazie alle ruote di grandi dimensioni.

6 Comoda maniglia di presa per facilitare la movimentazione.

7 Serbatoio detergente estraibile con livello visibile esternamente.

8 Piatti di taglio in acciaio rinforzato, dotati di ampia zona di scarico del materiale sfalciato.

Guida alla scelta e alla manutenzione



Guida alla scelta dell'idropulitrice

Per **pulizie domestiche** come gli spazi esterni di casa, il giardino o il garage sono indicate le **idropulitrici ad acqua fredda**, progettate per offrire comodità e praticità nelle attività di pulizia. Fornite con una **ricca dotazione standard**, queste idropulitrici garantiscono elevate prestazioni e rendimento nel tempo.

Per i **professionisti delle pulizie** si consigliano le **idropulitrici professionali ad acqua fredda** che, con una struttura più robusta, sono in grado di offrire affidabilità in ogni situazione d'uso grazie a **componenti interni in acciaio inossidabile e ottone**, a robuste pompe a pistoni e disponibili con valvole di regolazione e manometro.

Per le **attività di pulizia su ampie superfici** (come piazzali, porticati), in **ambito industriale** per interventi su grandi pavimenti o macchinari e in tutte quelle occasioni in cui è necessario il potere detergente dell'acqua calda, si suggerisce l'uso dell'**idropulitrice elettrica ad acqua calda**. È dotata di una **caldaia verticale con serpentina a doppia spirale**, per un rapido riscaldamento dell'acqua.

La corretta manutenzione dell'idropulitrice

- Controllare **cavo di alimentazione, tubo alta pressione, raccordi e tubo lancia**.
- Controllare periodicamente il **livello dell'olio nella pompa** e se necessario sostituirlo.
- Pulire periodicamente il **filtro di ingresso dell'acqua**.
- Pulire periodicamente l'**ugello** con spillo in dotazione.
- Controllare le **valvole di aspirazione/mandata** pompa.
- Controllare la **valvola di regolazione** pompa.
- Controllare il **serraggio viti** della pompa.
- Verificare i **dispositivi di sicurezza**.

Idropulitrici per uso privato

Progettate per offrire comodità e praticità nelle attività di pulizia negli spazi esterni di casa, in giardino e in garage.



PW 110 C



PW 121 C

Pressione
Portata
Potenza assorbita
Pompa
Dotazione standard

| | | |
|--------------------|--|---|
| Pressione | 120 bar | 130 bar |
| Portata | 360 L/h | 360 L/h |
| Potenza assorbita | 1,6 kW | 1,7 kW |
| Pompa | alluminio | alluminio |
| Dotazione standard | pistola con protezione lancia con ugello regolabile lancia con ugello rotante lancia schiumogena 5 m di tubo termoplastico | pistola con protezione lancia con testina ugello regolabile (Securfix) lancia schiumogena avvolgitubo 6 m di tubo termoplastico |



PW 136 C



PW 145 C

Pressione
Portata
Potenza assorbita
Pompa
Dotazione standard

| | | |
|--------------------|---|---|
| Pressione | 140 bar | 150 bar |
| Portata | 410 L/h | 480 L/h |
| Potenza assorbita | 2,0 kW | 2,3 kW |
| Pompa | alluminio | ottone |
| Dotazione standard | pistola con protezione lancia con testina ugello rotante (Securfix) lancia schiumogena avvolgitubo 8 m di tubo termoplastico idropazzola fissa | pistola con protezione lancia con testina ugello rotante (Securfix) lancia schiumogena avvolgitubo 8 m di tubo termoplastico idropazzola fissa |

Idropulitrici per lavori intensivi

Efficienza e praticità nelle attività di pulizia intensive negli spazi esterni come in giardino. Il modello equipaggiato di motore a scoppio offre ulteriori occasioni di utilizzo anche in zone non servite da corrente elettrica.



| | PW 175 C | PW 190 C | PWX 200 C ^{***} |
|--------------------------|---|--|---|
| Pressione | 150 bar | 160 bar | 200 bar |
| Portata | 510 L/h | 600 L/h | 720 L/h |
| Potenza assorbita | 2,4 kW | 2,9 kW | - |
| Potenza motore a scoppio | - | - | 6 HP |
| Pompa | ottone | ottone | ottone, autoadescente con valvola di regolazione |
| Dotazione standard | pistola con protezione lancia angolata con ugello regolabile 8 m di tubo in gomma serbatoio detergente integrato | pistola con protezione lancia angolata con ugello regolabile lancia angolata con ugello rotante avvolgitubo 12 m di tubo in gomma serbatoio detergente integrato idrospazzola fissa | pistola con protezione lancia con testina per detergente 8 m di tubo in gomma |

*** non disponibile per il mercato italiano.

Idropulitrice professionale

Progettato secondo severi standard qualitativi, questo modello si rivela indispensabile per le attività di pulizia su ampie superfici (piazzali, porticati), in ambito industriale per interventi su grandi pavimenti o macchinari e in tutte le occasioni in cui serve il potere detergente dell'acqua calda.









PW 300 HC

| | |
|-------------------------|--|
| Pressione | 150 bar |
| Portata | 540 L/h |
| Potenza assorbita | 2,7 kW |
| Pompa | ottone |
| Temperatura acqua calda | max 90°C |
| Dotazione standard | pistola con protezione lancia con testina per detergente avvolgitubo 10 m di tubo in gomma serbatoio detergente integrato serbatoio gasolio integrato termostato di regolazione temperatura |

Accessori per idropulitrici



| | | Codice | Macchine | | | | | | | | | | | | |
|--|---------------------------|-----------|----------|----------|----------|----------|--------|----------|----------|----------|-----------|-----------|---|--|--|
| | | | PW 110 C | PW 121 C | PW 136 C | PW 145 C | PW 155 | PW 170 C | PW 175 C | PW 190 C | PWX 200 C | PW 300 HC | | | |
| Tubo di mandata Flessibile e resistente, collega la macchina alla pistola con protezione. | | | | | | | | | | | | | | | |
|  | Tubo di mandata | 6850 0018 | • | | | | | | | | | | | | |
| | | 6850 0019 | | • | | | | | | | | | | | |
| | | 6850 0020 | | | • | • | | | | | | | | | |
| | | 6850 0021 | | | | | • | | | | | | | | |
| | | 6850 0022 | | | | | | • | | | | | | | |
| | | 6850 0023 | | | | | | | • | | | | | | |
| | | 6850 0024 | | | | | | | | • | | | | | |
| | | 6850 0025 | | | | | | | | | • | | | | |
| 6850 0026 | | | | | | | | | | | • | | | | |
| Pistola Pistola con protezione. | | | | | | | | | | | | | | | |
|  | Pistola | 6850 0027 | • | | | | | | | | | | | | |
| | | 6850 0028 | | • | • | • | • | | | | | | | | |
| | | 6850 0029 | | | | | | • | • | • | | | | | |
| | | 6850 0030 | | | | | | | | | • | | | | |
| | | 6850 0031 | | | | | | | | | | | • | | |
| Lancia ugello regolabile Consente di variare l'intensità del getto d'acqua a seconda delle necessità. | | | | | | | | | | | | | | | |
|  | Lancia ugello regolabile | 6850 0032 | • | | | | | | | | | | | | |
| | | 6850 0033 | | • | • | • | | | | | | | | | |
| | | 6850 0034 | | | | | • | | | | | | | | |
| | | 6850 0035 | | | | | | • | | | | | | | |
| | | 6850 0036 | | | | | | | • | | | | | | |
| | | 6850 0037 | | | | | | | | • | | | | | |
| | | 6850 0038 | | | | | | | | | • | | | | |
| | | 6850 0039 | | | | | | | | | | | • | | |
| Testina ugello regolabile Consente di variare l'intensità del getto d'acqua a seconda delle necessità. | | | | | | | | | | | | | | | |
|  | Testina ugello regolabile | 6850 0040 | | • | | | | | | | | | | | |
| | | 6850 0058 | | | • | | | | | | | | | | |
| | | 6850 0042 | | | | • | | | | | | | | | |
| Testina ugello rotante Aumenta l'efficacia tramite un effetto turbina generato dalla pressione. | | | | | | | | | | | | | | | |
|  | Testina ugello rotante | 6850 0043 | | ○ | • | | | | | | | | | | |
| | | 6850 0044 | | | | • | | | | | | | | | |
| Lancia Rotojet Aumenta l'efficacia tramite un effetto turbina generato dalla pressione. | | | | | | | | | | | | | | | |
|  | Lancia Rotojet | 6850 0045 | • | | | | | | | | | | | | |
| | | 6850 007A | | | | | • | | | | | | | | |
| | | 6850 0046 | | | | | | ○ | ○ | | | | | | |
| | | 6850 0047 | | | | | | | | • | ○ | | | | |
| 6850 0013A | | | | | | | | | | | | ○ | | | |

Accessori per idropulitrici

| | | Codice | Macchine | | | | | | | | | | |
|--|------------------------------------|------------|----------|----------|----------|----------|--------|----------|----------|----------|-----------|-----------|---|
| | | | PW 110 C | PW 121 C | PW 136 C | PW 145 C | PW 155 | PW 170 C | PW 175 C | PW 190 C | PWX 200 C | PW 300 HC | |
| Lancia schiumogena Lancia con serbatoio detergente integrato, rende più efficace il lavaggio. | | | | | | | | | | | | | |
| | Lancia schiumogena | 6850 0048 | ● | | | | | | | | | | |
| | | 6850 0049 | | ● | ● | ● | ● | ○ | ○ | ○ | | | |
| | | 6850 0050 | | | | | | | | | | ○ | |
| | | 6850 0051 | | | | | | | | | | | ○ |
| Lancia lavapavimento Strumento particolarmente adatto per il lavaggio di pavimenti e superfici ove è necessario evitare spruzzi. | | | | | | | | | | | | | |
| | Lancia lavapavimento | 6850 0014A | | ○ | ○ | ○ | ○ | ○ | ○ | | | | |
| | | 6850 0004A | | | | | ○ | ○ | ○ | ○ | | | ○ |
| Idrospazzola Azionate dalla pressione del getto d'acqua. Realizzate con setole naturali, sono indicate per la pulizia di superfici delicate. | | | | | | | | | | | | | |
| | Idrospazzola rotante | 6850 0002A | | ○ | ○ | ○ | ○ | ○ | ○ | ○ | | | ○ |
| | Idrospazzola rotante professionale | 6850 0010A | | | | | | ○ | | | | ○ | ○ |
| | Idrospazzola fissa | 6850 0003A | | ○ | ● | ● | ○ | ○ | ○ | ● | ○ | | |
| Tubo prolunga Tubo alta pressione lungo 8 mt consente di ampliare il raggio d'azione. | | | | | | | | | | | | | |
| | Tubo prolunga 8 mt | 6850 0012A | | ○ | ○ | ○ | | | ○ | | | | |
| | | 6850 0006A | | | | | | | | | | ○ | |
| | | 6850 0052 | | | | | ○ | ○ | | ○ | | | ○ |
| Sonda spurgatubi Libera all'istante le tubature da ogni ostruzione. | | | | | | | | | | | | | |
| | Sonda spurgatubi 15 m | 6850 0005A | | ○ | ○ | ○ | ○ | ○ | ○ | ○ | | | ○ |
| | Sonda spurgatubi 25 m | 6850 0011A | | | | | | | ○ | ○ | | | ○ |
| Ugello per sonda spurgatubi La compatibilità è specifica per i modelli in funzione della portata in litri. | | | | | | | | | | | | | |
| | Ugello spurgatubi (6-9 L/min) | 6850 0056 | | ○ | ○ | ○ | ○ | ○ | ○ | ○ | | | ○ |
| | Ugello spurgatubi (10-15 L/min) | 6850 0057 | | | | | | | ○ | ○ | | | ○ |
| Lancia sabbiante Molto pratica e di facile impiego, consente di levigare superfici eliminando ruggine, vernice ed incrostazioni. | | | | | | | | | | | | | |
| | Lancia sabbiante | 6850 0001A | | ○ | ○ | ○ | ○ | ○ | ○ | ○ | ○ | | |
| | | 6850 0009A | | | | | | | | | | | ○ |
| Kit filtro acqua Filtro acqua per proteggere la pompa e gli ugelli dalla sporcizia presente nell'acqua. | | | | | | | | | | | | | |
| | Kit filtro acqua | 6850 0016A | ○ | ○ | ○ | ○ | ○ | ○ | ○ | ○ | ○ | ○ | ○ |

Forti e robuste per grandi terreni;
facili e leggere per orti e giardini.
Scende in campo una gamma completa.

Tecnologia e confort

Robuste e affidabili, maneggevoli e semplici da utilizzare, le motozappe **Oleo-Mac** hanno il compito di facilitare i lavori agricoli e la coltivazione delle grandi superfici. Sicure e realizzate con materiali in grado di garantire una lunga resistenza, le motozappe **Oleo-Mac** sono un valido sostegno per i professionisti (giardinieri, agricoltori ed esperti di paesaggistica) ma sono in grado di soddisfare anche le esigenze di chi sceglie queste macchine per il tempo libero.



1 Il carter copritrasmissione è rinforzato per resistere contro sassi e urti accidentali.



2 La ruota di trasferimento anteriore, utile per il trasporto della macchina, può essere rialzata per agevolare il lavoro sul terreno.



3 Tutti i modelli sono equipaggiati con motori OHV di ultima generazione che garantiscono prestazioni ottimali e il contenimento dei consumi di carburante.



4 Selettore marce esterno, ergonomico e di facile accesso.

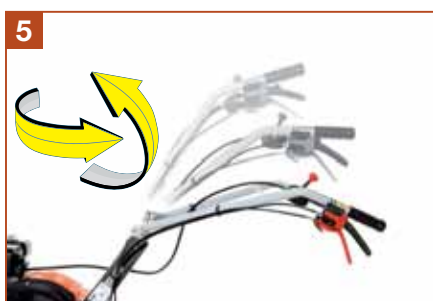

5 Le stegole sono regolabili in tutte le posizioni, in altezza per adattarsi alla statura dell'operatore e lateralmente per lavorare di fianco a coltivazioni, evitando di calpestare il terreno lavorato (**MH 175, MH 180, MH 190, MH 210**).



6 Gancio di traino (**MH 175, MH 180, MH 190, MH 197, MH 210**).



7 Trasmissione ad ingranaggi in bagno d'olio, resistente e con limitata manutenzione (**MH 210, MH 197**).



8 Ampia selezione di accessori per l'utilizzo della motozappa come aratro, arieggiatore o spazzolatrice (a seconda dei modelli).

Guida alla scelta e alla manutenzione



Guida alla scelta della motozappa

Robuste ed affidabili, maneggevoli e semplici da utilizzare, le motozappe hanno il compito di facilitare il lavoro agricolo e la coltivazione delle grandi superfici.

Per gli **utenti privati** che dispongono di **giardini ed orti di piccole-medie dimensioni** che necessitano di manutenzione periodica e attività diversificate, sono indicati i modelli con frese da **80 cm**, dotati di motori a valvole in testa OHV con cilindrata **fino a 200 cm³**. Le **stegole regolabili** permettono all'operatore di lavorare con maggiore confort.

Il modello professionale con frese da 90 cm, ideale per giardinieri ed agricoltori, è stato **concepito per garantire prestazioni eccellenti anche su terreni duri ed accidentati** ed è utile per lavori agricoli e di manutenzione dei paesaggi.

Dotato di retromarcia che facilita le manovre e il riposizionamento della macchina nella giusta posizione di lavoro. **Equipaggiato di manubrio regolabile** in diverse posizioni per la massima versatilità d'uso.

La corretta manutenzione della motozappa

- Sostituire completamente l'**olio motore** ogni 6 mesi o 50 ore di lavoro.
- Verificare il **filtro carburante**, sostituirlo se danneggiato o eccessivamente sporco.
- Pulire o sostituire periodicamente il **filtro dell'aria**.
- Mantenere pulito il circuito di **raffreddamento**, periodicamente pulire o sostituire la candela.
- Pulire periodicamente con aria compressa o con un pennello **le alette dei cilindro**.
- Oliare periodicamente le **articolazioni, i fili comando e il perno supporto tendicinghia**.
- Controllare periodicamente la **condizione dei coltelli** ed eventualmente affilarli o sostituirli.
- Verificare, almeno una volta per stagione, i **serraggi della bulloneria**, principalmente quelli della fresa.
- Controllare e regolare **cavi, tenditore ed avanzamento**.

Motozappa compatta per uso privato

Ideale per utenti privati che dispongono di piccoli orti e giardini con necessità di manutenzione periodica e attività diversificate quali la lavorazione del terreno in preparazione della semina (prato), la creazione di solchi per piantumazione di fiori, piccole piante e ortaggi e altre operazioni come arieggiatura del terreno e pulizia di bordi. Grazie alla sua polivalenza può ampliare il suo raggio di azione ed essere usata anche con spazzole a rulli per la pulizia di selciati.



Home Plus
POWERED BY HONDA

MH 130

| | |
|----------------------|----------------------|
| Motore marca/modello | Honda GX 25 OHV |
| Cilindrata | 25 cm ³ |
| Cambio | 1 marcia avanti |
| Fresa | 2+2 coltelli - 30 cm |
| Stegole | reversibili |
| Trasmissione | in alluminio |
| Misure di ingombro | 125x100x30 cm |
| Peso | 14 Kg |

Honda GX 25 OHV

25 cm³

1 marcia avanti

2+2 coltelli - 30 cm

reversibili

in alluminio

125x100x30 cm

14 Kg

Accessori MH 130

Spazzola a rulli

Spazzola con rulli per pulire portici, patii e scale da polveri, residui di sfalci e piccoli detriti. **L'accessorio deve essere ordinato con il prodotto finito.**



Spazzola a rulli 6860 2002

Accessori MH 130

Arieggiatore

Arieggiatore per eliminare muschio ed erbacce dal tappeto erboso e consentire una maggiore respirazione del terreno. **L'accessorio deve essere ordinato con il prodotto finito.**

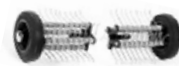

Arieggiatore 6860 2003

Accessori MH 130

Vomere

Assolcatore per lavorare il terreno più in profondità e prepararlo alla fresatura. **L'accessorio deve essere ordinato con il prodotto finito.**



Vomere 6860 2004

Motozappa per uso privato

Ideale per utenti privati che devono preparare terreni soffici in previsione della semina questo modello si caratterizza per una eccellente combinazione di maneggevolezza, peso contenuto e semplicità di utilizzo.



Home Plus
Emak

MH 175 RK

| | |
|----------------------|---|
| Motore/Marca modello | Emak K 800 H |
| Cilindrata | 182 cm ³ |
| Cambio | 1 marcia avanti + 1 retromarcia |
| Fresa | 3+3 coltelli - 80 cm con dischi di protezione |
| Stegole | regolabili in tutte le posizioni |
| Misure di ingombro | 145x80x97 cm |
| Peso | 60 Kg |

Emak K 800 H

182 cm³

1 marcia avanti + 1 retromarcia

3+3 coltelli - 80 cm con dischi di protezione

regolabili in tutte le posizioni

145x80x97 cm

60 Kg

Motozappe per lavori intensivi

Studiate per orti, giardini o terreni di medie dimensioni, questi modelli si caratterizzano per un'eccellente combinazione di maneggevolezza, resistenza ed elevate prestazioni. Compatte e leggere, sono ideali per lavorare in tutta comodità anche in piccoli spazi o in prossimità di piante basse.



MH 180 RKS



MH 180 RS



MH 180 RPS

Motore/Marca modello

Emak K 800 H OHV

B&S serie 950 OHV

Honda GP 160 OHV

Cilindrata

182 cm³

208 cm³

163 cm³

Cambio

1 marcia avanti + 1 retromarcia

1 marcia avanti + 1 retromarcia

1 marcia avanti + 1 retromarcia

Fresa

3+3 coltelli - 80 cm
con dischi di protezione

3+3 coltelli - 80 cm
con dischi di protezione

3+3 coltelli - 80 cm
con dischi di protezione

Stegole

regolabili in tutte le posizioni

regolabili in tutte le posizioni

regolabili in tutte le posizioni

Misure di ingombro

145x100x60-80 cm

145x100x60-80 cm

145x100x60-80 cm

Peso

50 Kg

50 Kg

50 Kg

*** non disponibile per il mercato italiano.



MH 190 RXS



MH 197 RK

Motore/Marca modello

Honda GX 160 OHV

Emak K 800 H OHV

Cilindrata

163 cm³

182 cm³

Cambio

1 marcia avanti + 1 retromarcia

2 marce avanti + 1 retromarcia

Fresa

3+3 coltelli - 80 cm
con dischi di protezione

3+3 coltelli - 85 cm
con dischi di protezione

Stegole

regolabili in tutte le posizioni

regolabili in altezza

Misure di ingombro

145x100x60-80 cm

157x85x110 cm

Peso

50 Kg

72 Kg

*** non disponibile per il mercato italiano.

Motozappa professionale

Il modello più professionale della gamma, ideale per lavori agricoli e di manutenzione dei paesaggi. Concepito per garantire prestazioni eccellenti anche su terreni duri ed accidentati, si rivela la macchina ideale per giardinieri ed agricoltori.



MH 210 R

| | |
|----------------------|--|
| Motore marca/modello | Honda GX 160 OHV |
| Cilindrata | 163 cm ³ |
| Cambio | 2 marce avanti + 1 retromarcia |
| Fresa | 3+3 coltelli - 90 cm con dischi di protezione |
| Stegole | regolabili in tutte le posizioni |
| Misure di ingombro | 145x90x95 cm |
| Peso | 65 Kg |



Accessori per motozappe











| | Codice | Macchine | | | | | | | |
|--|--------|------------|-----------|------------|-----------|------------|------------|-----------|----------|
| | | MH 150 RKS | MH 175 RK | MH 180 RKS | MH 180 RS | MH 180 RPS | MH 190 RXS | MH 197 RK | MH 210 R |

Assolcatori e aratri

Ideali per la lavorazione in profondità di terreni duri e incolti o per preparare il terreno alla fresatura. **L'accessorio deve essere ordinato con il prodotto finito.**

| | | | | | | | | | | | |
|--|---------------------------------------|-----------|--|---|--|--|---|---|---|---|---|
| | Assolcatore registrabile con attacchi | 6860 0006 | | | | | ○ | ○ | ○ | ○ | ○ |
| | Assolcatore registrabile | 6920 9081 | | 1 | | | | | | 2 | |
| | Aratro registrabile | 6920 9082 | | 1 | | | | | | 2 | |
| | Aratro scavapatate | 6920 9083 | | 1 | | | | | | 2 | |

Accessori per motozappe

| | Codice | Macchine | | | | | | | | |
|--|---|-------------------|-----------|------------|-----------|------------|------------|-----------|----------|---|
| | | MH 150 RKS | MH 175 RK | MH 180 RKS | MH 180 RS | MH 180 RPS | MH 190 RXS | MH 197 RK | MH 210 R | |
| Kit allargamento fresa da 60 a 80 L'accessorio deve essere ordinato con il prodotto finito. | | | | | | | | | | |
|  | Kit allargamento fresa da 60 a 80 | 6867 2051 | o | | | | | | | |
| Ruote Ruote laterali di trasferimento per agevolare gli spostamenti delle macchine su superfici dure o da utilizzare per altre lavorazioni del terreno. L'accessorio deve essere ordinato con il prodotto finito. | | | | | | | | | | |
|  | Ruote laterali per trasferimento Ø 420 mm | 6860 0001 | | | o | o | o | o | | o |
|  | Coppia ruote gommate 3.50-5" | 6920 9089 | | | | | | | | o |
|  | Coppia ruote gommate 4.00-8" | 6920 9086 | | | | | | | | o |
|  | Coppia ruote metalliche | 6920 9084 | | o | | | | | | |
| | | 6920 9085 | | | | | | | | o |
|  | Coppia ruote gommate 4.00-8" DF (necessita di mozzi L009 3800) | 6920 9025B | | | | | | | | o |
|  | Coppia ruote metalliche Ø 280x50 mm | L0065000 | | | o | o | o | o | | |
|  | Coppia ruote metalliche 410x60 mm (necessita di mozzi L0093800) | L0756011 | | | | | | | | o |

o dotazioni compatibili

Per una perforazione efficace,
potenza, manovrabilità e precisione
non sono un optional.

Tecnologia e confort

Ideali nei lavori di perforazione per vitigni o piante, supporti per serre o palizzate, per opere di illuminazione stradale. Macchine caratterizzate da un'elevata resistenza allo sforzo nelle condizioni più estreme e in tutte le posizioni di lavoro.



1 Nel modello a 1 operatore l'impugnatura ergonomica garantisce confort elevato; dotata inoltre di leva di sicurezza contro le accelerazioni involontarie.



2 Il modello a 2 operatori è dotato di interruttore automatico di sicurezza che arresta il motore in caso di perdita di controllo delle impugnature.

3 Attacco rapido calettato: semplifica le operazioni di montaggio e sostituzione delle punte.

4 Ampia dotazione di punte, adattatori e prolunghie per la massima versatilità di utilizzo.



5 Carburatore a membrana che facilita l'utilizzo della macchina in ogni posizione e senza fuoriuscite di miscela.

6 Una comoda leva permette di passare velocemente nelle posizioni avanzamento - folle - retromarcia permettendo l'estrazione della punta dal terreno con la minima fatica.

Guida alla scelta e alla manutenzione

Guida alla scelta della mototrivella

Per **piccole perforazioni** sono consigliati modelli di media cilindrata (**fino a 50 cm³**) con i comandi del motore riuniti su una sola mano, ideali per lavori individuali.

Per **perforazioni più larghe e su terreni più duri** che richiedono invece la presenza di due operatori sono consigliati i modelli professionali di grande cilindrata (**fino a 90 cm³**), con doppio manico e invertitore di marcia. I modelli professionali a doppio operatore possono inoltre essere utilizzati anche con punte di diametro minore tramite la riduzione in dotazione.



La corretta manutenzione della mototrivella

- Pulire il **filtro aria** ogni 10 ore di lavoro, sostituirlo se eccessivamente sporco o danneggiato.
- Verificare periodicamente le condizioni del **filtro carburante** e, se necessario, sostituirlo.
- Per una buona efficienza del raffreddamento pulire periodicamente le **alette del cilindro** con un pennello o con aria compressa.
- Pulire periodicamente la **candela** e controllare la **distanza degli elettrodi**.
- Ogni 100 ore di lavoro sostituire il **grasso nella scatola riduttore**.
- Verificare sempre le condizioni generali della punta.
- Controllare il **vomere e il puntale di avvio** e, se usurati, affilarli o sostituirli.

Mototrivelle

Disponibili in versione per operatore singolo o per doppio operatore per gli interventi più difficoltosi e su terreni più duri. Numerose opzioni di punte a 1 principio e 2 principi per la massima flessibilità di intervento. Il modello **MTL 85 R**, da utilizzare con due operatori, è provvisto di manici ripiegabili per un facile trasporto e di un interruttore automatico di sicurezza per arrestare il motore in caso di perdita di controllo dei comandi.

MTL 51

MTL 85 R

| | | |
|------------------------------------|----------------------------|------------------------|
| Potenza | 2,1 HP - 1,6 kW | 5,7 HP - 4,2 kW |
| Cilindrata | 50,2 cm ³ | 80,7 cm ³ |
| Rapporto di riduzione | 40 : 1 | 85 : 1 |
| Diametro punta | 8-10-15-20 cm | da 8 a 50 cm |
| Livello pressione/potenza acustica | 100/108 dB(A) | 96/108 dB(A) |
| Livello di vibrazioni sx/dx | 13,5/13,5 m/s ² | 12/12 m/s ² |
| Peso senza punta | 9,1 Kg | 30,6 Kg |

Accessori per mototrivelle

| | | Codice | Macchine | |
|--|---|--------------------|--------------------------|--------------------------|
| | | | MTL 51 | MTL 85 R |
| Punte Disponibili sia con tagliente singolo che doppio (quest'ultimo consente una migliore efficacia di penetrazione nel terreno e agevola l'uscita della terra smossa). Dotate di puntale e tagliente in acciaio speciale per offrire massime prestazioni e resistenza all'usura. L'accessorio deve essere ordinato con il prodotto finito. | | | | |
| | Punta a 1 principio ø 8x100 cm | 3751 00028A | <input type="checkbox"/> | <input type="checkbox"/> |
| | Punta a 1 principio ø 10x100 cm | 3751 00029A | <input type="checkbox"/> | <input type="checkbox"/> |
| | Punta a 1 principio ø 15x100 cm | 3751 00030A | <input type="checkbox"/> | <input type="checkbox"/> |
| | Punta a 1 principio ø 20x100 cm | 3751 00031A | <input type="checkbox"/> | <input type="checkbox"/> |
| | Punta a 1 principio ø 25x85 cm (*) | 5303 0061 | | <input type="checkbox"/> |
| | Punta a 1 principio ø 30x85 cm (*) | 5303 0062 | | <input type="checkbox"/> |
| | Punta a 2 principi ø 25x100 cm | 0282 00297 | | <input type="checkbox"/> |
| | Punta a 2 principi ø 30x100 cm | 0282 00298 | | <input type="checkbox"/> |
| | Punta a 2 principi ø 40x100 cm | 0282 00306 | | <input type="checkbox"/> |
| | Punta a 2 principi ø 50x100 cm | 0282 00253 | | <input type="checkbox"/> |
| Prolunghe Per avere più profondità nella perforazione. | | | | |
| | Prolunga 60 cm per punte a 1 principio di ø 25-30-35 cm | 0282 00287 | | <input type="checkbox"/> |
| | Prolunga 38 cm per punte a 2 principi | 0282 00289 | | <input type="checkbox"/> |
| | Prolunga 30 cm con coppiglia | 3751 00115 | <input type="checkbox"/> | |
| | Adattatore attacco + spine | 0282 00354 | | <input type="checkbox"/> |

* non necessita dei kit adattatore attacco + spina cod. 0282 00354

o dotazioni compatibili

Prepararsi al meglio all'appuntamento con la stagione invernale.

Tecnologia e confort

Gamma completa di macchine pensate per la cura del giardino durante la stagione invernale. In virtù del motore a scoppio e del cambio a più velocità, possono raggiungere con facilità ogni angolo del giardino e dei passaggi pedonali. Dotati delle più moderne soluzioni tecniche, garantiscono un'ottima efficienza durante le operazioni di pulizia e rimozione degli accumuli nevosi, anche nelle situazioni più difficili.



1 Motori performanti serie WINTER, a valvole in testa OHV concepiti per applicazioni a basse temperature. Avviamento elettrico disponibile di serie (escluso modelli 52 e 56).

2 Ruote con battistrada da neve supergrip: assicurano la massima aderenza su ogni tipo di terreno.



3 Pratico faro che permette di lavorare anche in condizioni di scarsa visibilità (escluso modello 52 e 56).

4 Turbina a doppio stadio, con fresa a bordo dentellato, garantisce un'ottima efficienza anche con neve pesante o ghiacciata (escluso modello 52).



5 Comandi di regolazione di facile utilizzo posizionati sulla plancia di guida (escluso modello 52 e 56).

6 La direzione del canale di scarico è facilmente regolabile - sia orizzontalmente che verticalmente - direttamente dalla postazione di comando.



7 Slitte metalliche regolabili e resistenti allo sfregamento, livellano la fresa alla giusta altezza dal suolo preservandone l'integrità e garantendone il corretto funzionamento (escluso modello 52).

8 Avanzamento a trazione (escluso modello 52): agevola il lavoro e garantisce un maggior confort all'operatore, in particolare per rimuovere accumuli nevosi da superfici più estese.

Guida alla scelta e alla manutenzione



Guida alla scelta del turboneve

Il modello deve essere scelto in base alle precipitazioni nevose della zona, **se i cumuli di neve da rimuovere sono piccoli** ad esempio, è preferibile **evitare di lavorare con frese troppo larghe** (l'efficienza del turboneve è ottimale solo quando la girante è completamente riempita di neve). I modelli con **larghezza di lavoro contenuta** sono anche i più indicati per lavorare in spazi **ristretti** o se il giardino presenta ostacoli e molte curve.

Viceversa scegliete **modelli con larghezza fresa elevata** (di conseguenza con motori più potenti) in abbinamento a trasmissione con cingoli **in presenza di nevicate abbondanti**.

Se il **rimessaggio del turboneve** è poco protetto dalle basse temperature, è preferibile **considerare l'acquisto di un modello con avviamento elettrico**, per avviamenti senza problemi.

La corretta manutenzione del turboneve

- Prima di ogni avviamento controllare sempre il **livello olio**, eventualmente sostituirlo, vedi manuale di uso e manutenzione.
- Nel modello elettrico verificare la **carica della batteria** almeno ogni 3 mesi.
- Verificare la corretta **pressione degli pneumatici**.
- **Lubrificare** tramite ingrassatore **le frese**, lubrificare **l'anello del camino scarico** frese almeno ogni 3 mesi.

Turboneve ARTIK per uso privato

I nuovi turboneve **ARTIK**, sono macchine con motori potenti ideali per utilizzatori esigenti che intendono affrontare il periodo invernale con tranquillità e sicurezza. Equipaggiati con motori serie WINTER a valvole in testa, con avviamento elettrico e manuale; sono concepiti per garantire il massimo delle performance anche a basse temperature. La geometria dei battistrada da neve supergrip assicura la massima aderenza su ogni tipo di terreno e fondo.

Disponibili solo in alcuni mercati



Home Plus Emak

Home Plus Emak

Home Plus Emak

ARTIK 52

ARTIK 56

ARTIK 56 EL

Motore marca/modello

Emak 163 cm³ (5,5 HP)

Emak 182 cm³ (6 HP)

Emak 212 cm³ (7 HP)

Avviamento

manuale

manuale

manuale/elettrico 12 V

Larghezza di lavoro

52 cm

56 cm

56 cm

Avanzamento

manuale

trazione

trazione

Cambio

1 marcia avanti

7 velocità (5 avanti + 2 retro)

7 velocità (5 avanti + 2 retro)

N° stadi

1

2

2

Regolazione camino

manuale / 190° orizzontale
70° verticale

manuale / 190° orizzontale
70° verticale

manuale / 190° orizzontale
70° verticale

Max. gittata

2-8 m

8-12 m

8-12 m

Plancia comando

no

no

no

Faro

no

no

sì

Tipo pneumatici

9"x3,5"x6 super-grip

13"x4.1"-6 super-grip

13"x4.1"-6 super-grip

Peso

45 Kg

70 Kg

73 Kg

*** non disponibile per il mercato italiano.

Home Plus Emak

ARTIK 62 ELD

Motore marca/modello

Emak 265 cm³ (9 HP)

Avviamento

manuale/elettrico 230 V (110 V)

Larghezza di lavoro

62 cm

Avanzamento

trazione

Cambio

8 velocità (6 avanti + 2 retro)

N° stadi

2

Regolazione camino

manuale / 190° orizzontale
70° verticale

Max. gittata

10-15 m

Plancia comando

sì

Faro

sì

Tipo pneumatici

14"x5"-6 super-grip

Peso

85 Kg



Accessori per turboneve

| | Codice | Macchine | | | |
|---|-------------------------------------|-----------|-----------------------|-----------------------|-----------------------|
| | | ARTIK 56 | ARTIK 56 EL | ARTIK 62 ELD | ARTIK 70 ELD |
| Catene da neve Accessorio per facilitare gli spostamenti su terreni innevati in pendenza e particolarmente difficili. | | | | | |
|  | Coppia catene da neve per ruote 13" | 6826 0002 | <input type="radio"/> | <input type="radio"/> | |
| | Coppia catene da neve per ruote 14" | 6826 0003 | | | <input type="radio"/> |
| | Coppia catene da neve per ruote 15" | 6826 0004 | | | <input type="radio"/> |

o dotazioni compatibili

Carichi pesanti e ingombranti, terreni difficili: vi offriamo robusti alleati, pronti a superare ogni ostacolo.

Tecnologia e confort

Caratterizzati da estrema robustezza dei componenti e realizzati secondo elevati standard di qualità, sono le macchine ideali negli impieghi edili e in campo agricolo per il trasporto di carichi voluminosi e pesanti su terreni in pendenza o sconnessi.



1



2



3



4



5



6



7



8

1 Dotati di presa di forza per l'applicazione di accessori.

2 Pianale di carico espandibile: consente di ottimizzare anche i trasporti più voluminosi.

3 Angolo di ribaltamento fino a 50°.

4 Larghi cingoli che garantiscono una perfetta aderenza su ogni tipo di terreno (sicurezza per l'operatore).

5 Raggio di sterzata ridotto per muoversi agevolmente nei cantieri o in mezzo a serre e vigneti.

6 Carro robusto con ruota tendicingolo, perfettamente bilanciato per garantire la corretta distribuzione dei carichi e una buona aderenza su qualsiasi terreno.

7 Protezione posteriore in metallo per tutelare la sicurezza dell'operatore.

8 Telaio robusto con struttura in acciaio. Il baricentro basso fornisce un'ottima stabilità durante il lavoro, anche su terreni in pendenza. La posizione alta del motore e della trasmissione rende comoda la manutenzione.

Guida alla scelta e alla manutenzione

Guida alla scelta del transporter

Per il **trasporto privato di legna da ardere o di frutta raccolta**, l'ideale è il **transporter a ribaltamento manuale**, generalmente con capacità di portata fino a **450 Kg**. Molto utile il **pianale completamente espandibile** per agevolare le operazioni di carico e ottimizzare i trasporti più voluminosi.

Per chi invece ha necessità di transporters che garantiscano la **massima affidabilità nel tempo** e la **massima aderenza su ogni tipo di terreno**, si consiglia l'uso di un **transporter professionale con capacità di portata tra 400 e 600 Kg**. Dotati di **ribaltamento sia di tipo manuale che di tipo idraulico**, sono provvisti di sponde espandibili e completamente abbattibili.

Molto importante il **raggio di sterzata ridotto**, ideale per muoversi agevolmente anche in spazi ristretti.



La corretta manutenzione del transporter

- Controllare sempre il **livello olio** ed eventualmente sostituirlo.
- Controllare e pulire periodicamente il **filtro dell'aria** e, se necessario, sostituirlo.
- Mantenere pulito il **circuito di raffreddamento**, pulire o sostituire la **candela**.
- Sostituire l'**olio della trasmissione** dopo le prime 50 ore di utilizzo e successivamente ogni 100 ore di lavoro.
- Ispezionare e pulire il **gruppo freni** periodicamente.
- Regolare le leve laterali di **sbloccaggio semiassi e freni**.
- Controllare periodicamente la regolazione **della tensione dei cingoli**.

Transporters per uso privato

Compatti e maneggevoli, sono pratici strumenti di lavoro in campagna per il trasporto di legna da ardere o di frutta raccolta. Ideali per gli spostamenti in spazi ridotti e su terreni in pendenza.

Disponibili solo in alcuni mercati



CR 340 H

CR 340 K

| | | |
|---------------------------|--|--|
| Cilindrata | 160 cm ³ | 159 cm ³ |
| Motore marca/modello | Honda GCV 160 OHC | Emak K 650 OHV |
| Cambio | 2 + 2 | 2 + 2 |
| Velocità (Km/h) | 1 ^a : 1,60 - 2 ^a : 3,60 1 ^a R: 1,40 - 2 ^a R: 3,40 | 1 ^a : 1,60 - 2 ^a : 3,60 1 ^a R: 1,40 - 2 ^a R: 3,40 |
| Lift/ribaltamento | manuale | manuale |
| Raggio minimo di sterzo | 700 mm | 700 mm |
| Angolo di ribaltamento | 45° | 45° |
| Pianale di carico/Portata | espandibile / 350 Kg | espandibile / 350 Kg |
| Lunghezza pianale | 93 - 106 cm | 93 - 106 cm |
| Larghezza pianale | 52 - 90 cm | 52 - 90 cm |
| Misure di ingombro | 153x60x90 cm | 153x60x90 cm |
| Peso | 140 Kg | 140 Kg |

Transporters professionali

Progettati secondo severi standard qualitativi offrono alte prestazioni in termini di carico, massima affidabilità nel tempo e, grazie ai larghi cingoli che garantiscono una perfetta aderenza su ogni tipo di terreno, elevata sicurezza per l'operatore anche su pendenze ripide.

Disponibili solo in alcuni mercati



CR 450

CR 560

| | | |
|---------------------------|---|--|
| Cilindrata | 163 cm ³ | 163 cm ³ |
| Motore marca/modello | Honda GX 160 OHV | Honda GX 160 OHV |
| Cambio | 3 + 1R | 4 + 2R |
| Velocità (Km/h) | 1 ^a : 1,88 - 2 ^a : 4,13 - 3 ^a : 7,00 1 ^a R: 1,86 | 1 ^a : 1,88 - 2 ^a : 3,16 - 3 ^a : 4,13 - 4 ^a : 7,00 1 ^a R: 1,86 - 2 ^a R: 3,13 |
| Lift/ribaltamento | manuale | manuale |
| Raggio minimo di sterzo | 700 mm | 700 mm |
| Angolo di ribaltamento | 50° | 50° |
| Pianale di carico/Portata | espandibile / 450 Kg | espandibile / 550 Kg |
| Lunghezza pianale | 93 - 106 cm | 100 - 118 cm |
| Larghezza pianale | 56 - 94 cm | 65 - 110 cm |
| Misure di ingombro | 167x65x102 cm | 175x73x102 cm |
| Peso | 180 Kg | 200 Kg |

Dimensioni / Accessori per transporter

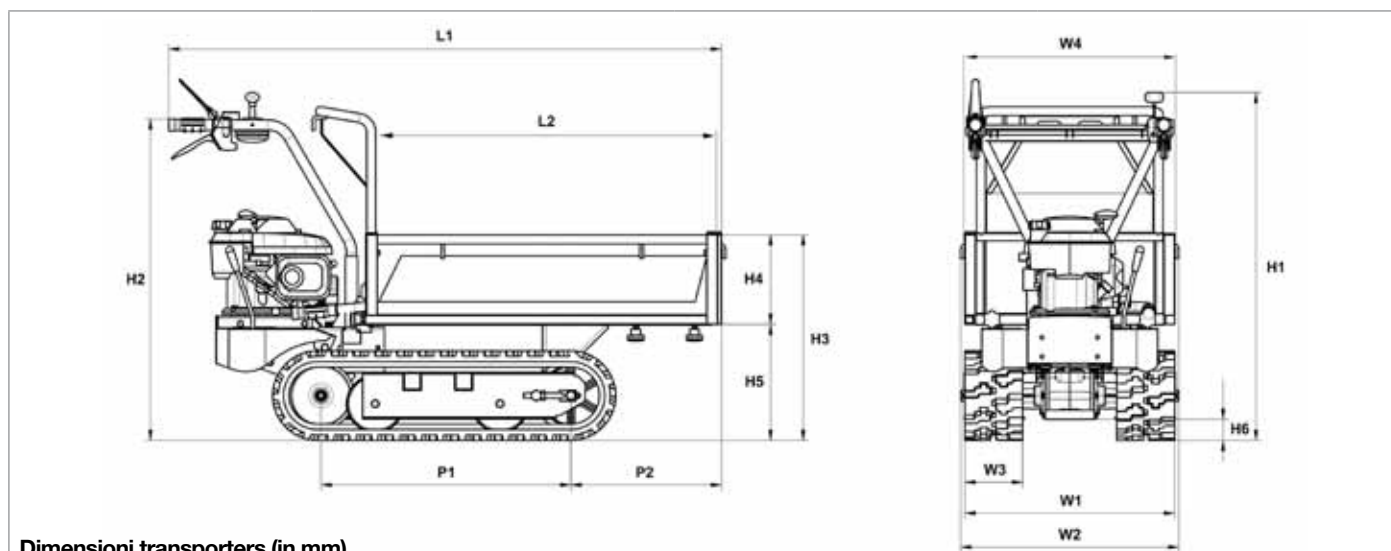

Dimensioni transporters (in mm)

| | CR 340 H CR 340 K | CR 450 | CR 560 |
|----|----------------------|-----------|-------------|
| L1 | 1.530-1.665 | 1.670 | 1.745 |
| L2 | 925-1.060 | 925-1.060 | 1.000-1.180 |
| H1 | 965 | 1.020 | 1.020 |
| H2 | 885 | 900 | 900 |
| H3 | 570 | 590 | 590 |
| H4 | 240 | 240 | 240 |
| H5 | 330 | 339 | 339 |
| H6 | 65 | 70 | 70 |
| W1 | 590 | 620 | 620 |
| W2 | 603-983 | 643 | 733 |
| W3 | 170 | - | - |
| W4 | 520-900 | 560-940 | 650-1.100 |
| P1 | 690 | 785 | 785 |
| P2 | 415-550 | 330 | 405 |

| | Codice | Macchine | | | |
|--|--------|----------|--------|--------|--------|
| | | CR 270 | CR 340 | CR 450 | CR 560 |

Kit rialzo sponde

Kit di conversione per aumentare l'altezza del pianale, facilitando il trasporto di carichi più voluminosi. **L'accessorio deve essere ordinato con il prodotto finito.**

| | | | | | | |
|--|-------------------|-----------|-----------------------|-----------------------|-----------------------|-----------------------|
| | Kit rialzo sponde | 6872 2010 | <input type="radio"/> | <input type="radio"/> | | |
| | | 6872 2003 | | | <input type="radio"/> | |
| | | 6872 2004 | | | | <input type="radio"/> |

Applicazione accessori alla presa di forza dei transporters ***

Indispensabile per l'applicazione degli accessori. **L'accessorio deve essere ordinato con il prodotto finito.**

| | | | | | | |
|--|---|-------------|--|--|-----------------------|-----------------------|
| | Applicazione accessori alla presa di forza dei transporters | L011 8900 * | | | <input type="radio"/> | <input type="radio"/> |
|--|---|-------------|--|--|-----------------------|-----------------------|

*** non disponibile per il mercato italiano. *disponibile fino ad esaurimento scorte. dotazioni compatibili

Forti, potenti e inalterabili nel tempo.
Quando il gioco si fa duro,
non si scende a compromessi.

Tecnologia e confort

Potenti macchine professionali per gli interventi più duri su asfalto, cemento e metalli. Progettati specificamente per operatori professionisti, sono dotati di tutte le soluzioni più all'avanguardia per garantire prestazioni elevate, affidabilità nel tempo e massimo confort di esercizio. Ampi sistemi filtranti studiati appositamente per preservare il motore anche in ambienti difficili ed estremamente polverosi. Design ergonomico e comoda accessibilità di tutti i principali comandi.



1



2

1 Cilindro con decompressore per rendere la fase di avviamento più facile e con sforzo ridotto.

2 Il carburatore con compensatore mantiene costante il rapporto aria/miscela garantendo una resa costante della macchina e intervalli più lunghi di manutenzione.



3



4

3 Disponibile di serie kit per il raffreddamento ad acqua del disco che favorisce l'eliminazione della polvere che si genera durante l'operazione di taglio.

4 Leva di sicurezza palmare contro le accelerazioni involontarie e con tutti i controlli a portata di mano.



5



6

5 Innovativo sistema filtrante multistrato (spugna + carta + nylon): solo aria pulita, già separata dalla polvere, arriva al carburatore.

6 Braccio e protezione disco in alluminio per rendere la macchina più leggera e maneggevole. Il braccio è reversibile a 180° per lavorare a filo parete.



7

7 Gruppo impugnature ergonomico isolato dal motore da sei antivibranti in gomma per rendere la macchina più stabile e maneggevole.

Guida alla scelta e alla manutenzione



Guida alla scelta del troncatore

L'ideale per il **taglio del cemento** o di altri materiali impiegati in edilizia, **per opere di modificazione** oppure di **nuova costruzione**.

Particolarmente adatto per realizzare aperture di porte e finestre, ma anche per il taglio di alcuni tipi di tubazioni, asfalto e materiale metallico.

Attraverso un apposito sistema di raffreddamento ad acqua è possibile abbattere la polvere generata dal disco di taglio, **garantendo condizioni di lavoro ottimali**.



La corretta manutenzione del troncatore

- Ogni 10 ore di lavoro, togliere il coperchio e pulire il **filtro aria in spugna**, sostituirlo se danneggiato o eccessivamente sporco.
- Ogni 20 ore di lavoro, togliere il coperchio e pulire il **filtro aria in carta**, sostituirlo se danneggiato o eccessivamente sporco.
- Verificare periodicamente le condizioni del **filtro carburante**.
- Pulire periodicamente le **alette del cilindro** con pennello o aria compressa.
- Controllare e pulire periodicamente la **candela**.
- Verificare periodicamente la **distanza degli elettrodi** della candela.
- Prima dell'utilizzo della macchina verificare e sostituire, se necessario, il **disco di taglio**.
- Verificare la corretta tensione della **cinghia**, se risulta usurata sostituirla.

Troncatori

Ideali per i lavori di taglio nel campo delle costruzioni edili e stradali; dotati di motori potenti e dispositivi avanzati di filtraggio per consentire un perfetto funzionamento anche in ambienti polverosi.



983 TTA 16"



963 TTA 14"

| | | |
|------------------------------------|-------------------------|---------------------------|
| Potenza | 5 HP - 3,7 kW | 4,1 HP - 3,0 kW |
| Cilindrata | 80,7 cm ³ | 63,3 cm ³ |
| Diametro disco | 400 mm | 350 mm |
| Profondità max di taglio | 150 mm | 120 mm |
| Livello pressione/potenza acustica | 102/114 dB(A) | 101/112 dB(A) |
| Livello di vibrazioni sx/dx | 10/8,8 m/s ² | 9,4/11,2 m/s ² |
| Peso senza disco | 13,6 Kg | 10,4 Kg |

*** non disponibile per il mercato italiano.

N.B.: le foto sono a scopo esemplificativo. La macchina è fornita senza disco.

Accessori per troncatori

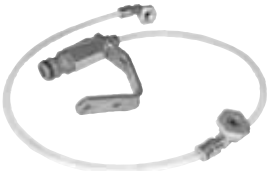

| | Codice | Macchine | |
|---|-------------------|----------|---------|
| | | 963 TTA | 983 TTA |
| <p>Kit per raffreddamento ad acqua</p> <p>Il kit per il raffreddamento ad acqua consente di mantenere bagnato il disco di taglio garantendo l'abbattimento della polvere ed il raffreddamento dell'apparato di taglio.</p> | | | |
|  <p>Kit per raffreddamento ad acqua</p> | 5201 2055 | ● | ● |
|  <p>Kit "pro" per raffreddamento ad acqua</p> | 5201 0110A | ○ | ○ |

● dotazioni di serie ○ dotazioni compatibili



Per sentirsi sempre in buone mani,
prima, durante e dopo l'acquisto.

Più serenità e più efficienza grazie all'assistenza tecnica

Rasare il prato, pulire da erbe e cespugli, regolare una siepe o sfumare la chioma di un albero, irrorare, potare, non sono solo attività importanti per garantire la bellezza e la salute del proprio giardino e dei propri spazi esterni, ma possono anche essere momenti di relax e divertimento per chi ama il verde e la vita all'aperto. Questo grazie anche agli elevati standard in termini di prestazioni, confort e sicurezza che offrono tutte le macchine **Oleo-Mac**. Il mantenimento della qualità originaria di ogni macchina, la sua vita utile, la sua affidabilità nel tempo e, di conseguenza, la qualità del lavoro dell'operatore dipendono anche da un corretto utilizzo e da un'adeguata manutenzione. Basta allora seguire scrupolosamente alcuni semplici consigli per aiutare la macchina a continuare a darvi a lungo la massima soddisfazione.

- Rivolgetevi esclusivamente ad un rivenditore autorizzato **Oleo-Mac**; saprà consigliarvi la macchina più adatta alle vostre esigenze e vi fornirà tutti i consigli necessari sull'uso corretto del prodotto.
- Prima dell'utilizzo, leggete attentamente il Libretto di Uso e Manutenzione contenuto all'interno dell'imballo del prodotto e che vi verrà consegnato al momento dell'acquisto della macchina.
- Fate controllare periodicamente il vostro prodotto presso un rivenditore autorizzato **Oleo-Mac**: questo vi consentirà di avere una macchina sempre in forma e all'altezza delle vostre migliori aspettative.
- Usate sempre ricambi ed accessori originali che il vostro rivenditore autorizzato **Oleo-Mac** è in grado di fornirvi.

I vantaggi del rivenditore autorizzato Oleo-Mac

- **Consulenza all'acquisto:**
il rivenditore **Oleo-Mac** vi consiglierà la macchina più adatta a seconda delle esigenze e fornirà tutti i consigli necessari sull'uso corretto del prodotto.
- **Servizio tecnico specializzato:**
agli utenti sono assicurate **riparazioni di qualità** effettuate nel minor tempo possibile. I prodotti per uso privato sono garantiti per due anni.
- **Assistenza post-vendita:**
il rivenditore **Oleo-Mac** è uno specialista competente che segue costantemente **corsi di aggiornamento e specializzazione** per offrire al cliente risposte chiare e sempre in linea con l'evoluzione di settore.
- **Ricambi e accessori originali:**
le riparazioni o le sostituzioni dei pezzi avvengono solo con ricambi ed accessori originali **Oleo-Mac**. Una garanzia per mantenere inalterate nel tempo le performance delle macchine.



Dati e figure del catalogo non sono vincolanti per le caratteristiche dei materiali forniti in quanto i prodotti sono soggetti a continui miglioramenti tecnici. I dati riguardanti il pratico impiego dell'equipaggiamento e quelli delle caratteristiche tecniche, così come descritti in questo catalogo, possono subire variazioni senza preavviso.

Alcuni articoli non sono disponibili in tutti i Paesi o sono disponibili solo su richiesta.





Con riserva di modifiche. Alcuni modelli sono disponibili solo in alcuni mercati. - Cod. 001101972 - 2016



It's an **Emak S.p.A.** trademark
42011 Bagnolo in Piano (RE) Italy
Tel. +39 0522 956611 • Fax +39 0522 956800
venditeitalia@oleomac.it • www.oleomac.it
You Tube www.youtube.com/MyOleoMac • www.facebook.com/OleoMacItalia