



Каталог Продукции 2019





СТРУКТУРА КОМПАНИИ	Группа Etnak	4
	Садово-парковая техника	6
РАБОТЫ С ДЕЛИКАТНЫМ ВОЗДЕЙСТВИЕМ НА ОКРУЖАЮЩУЮ СРЕДУ	Аккумуляторные машины	14
ВАЛКА, РАСПИЛОВКА, ОБРЕЗКА ДЕРЕВЬЕВ	Цепные пилы и сучкорезы	22
	Кусторезы	38
КОШЕНИЕ ТРАВЫ	Мотокосы	44
	Газонокосилки	74
	Измельчители	88
	Минитракторы-газонокосилки	92
ОБРАБОТКА ПОЧВЫ И РАСТЕНИЙ ЗАЩИТНЫМИ СРЕДСТВАМИ. ПОЛИВ	Мотопомпы	104
	Ранцевые распылители	108
	Ранцевые помповые опрыскиватели	112
ОБРАБОТКА ПОЧВЫ	Мотокультиваторы	118
	Мотобуры	122
УБОРКА	Воздуходувки и Пылесосы	126
	Мочные установки	130
ТРАНСПОРТИРОВКА	Транспортеры	138
ЗАЩИТНАЯ ОДЕЖДА И ПРИНАДЛЕЖНОСТИ	Защитная одежда	142
	Смазочные материалы и прочие принадлежности	152

Условные обозначения

	"EasyOn" Система облегченного пуска, обеспечивающая плавный запуск без отдачи при ограниченном числе рывков.		iK-GO Двигатель оборудован электростартером с литиевым аккумулятором.
	Декомпрессор Уменьшая коэффициент сжатия внутри цилиндра во время пуска, он позволяет легко и без усилий запустить двигатель.		InstartIS Данное решение автоматический анализирует температура двигателя и обозначает идеальную подачу топлива. Система не требует праймера и автоматический регулирует карбюратора при холодный запуск двигателя.
	Боковой натяжитель цепи Это устройство, исключаящее контакт с цепью, облегчает операции по ее натяжению.		ReadyStart Система, автоматически контролирующая температуру двигателя и подающая в карбюратор строго необходимое количество топлива. Не требует праймера и закрытия воздушной заслонки.
	"OnBoard" Снижает риск засорения муфты сцепления и упрощает работы по планово-профилактическому техобслуживанию, а также облегчает замену цепи.		3-cutting device Гибкая система резки, включающая в себя мульчирование, сбор скошенной травы и дефлектор для заднего выброса (опциональный).
	"VibCut" Антивибрационная система, изолирующая двигатель от ручек и от корпуса машины, значительно понижает вибрации, передаваемые оператору при работе, и обеспечивает максимальный комфорт и удобство управления машиной.		"4-cutting device" Гибкая система резки, включающая в себя мульчирование, сбор, стандартный боковой выброс и дефлектор для заднего выброса (опциональный).
	"SRS Safety Release System" Инновационная система быстрого отцепления, позволяющая простым движением освободиться от машины при возникновении опасной ситуации и обеспечивающая, таким образом, оператору максимум защиты и безопасности.		"Deck Wash" Быстроразъемное соединение для подсоединения шланга позволяет выполнять мойку узла резки после работы. Удобное и практичное решение помогает постоянно поддерживать узел резки в идеальном состоянии
	"4-Stroke" 4-тактные двигатели, обеспечивающие снижение выбросов несгоревших углеводородов на величину до 85% и окиси азота - на величину до 65 %. Двигатели с допустимым углом наклона 360° позволяют вести работу в любом положении.		"Power Sharp" Практичное приспособление, позволяющее всего лишь за 5 секунд заточивать цепь без помощи инструмента. Достаточно подсоединить это приспособление с заточным кругом к шине, привести цепь во вращение с максимальной скоростью и на несколько секунд сильно прижать кончик приспособления к какой-либо опоре.
	"AlwaysOn" Выключатель: автоматически возвращается во включенное положение после каждого выключения, предотвращая заливание двигателя топливом.		Premium Safety Полная линейка защитной одежды, соответствующей всем правилам техники безопасности. Обеспечивает полную свободу движений и максимум безопасности.
	"PlusCut" Многofункциональные газонокосилки с функцией травосбора или мульчирования (система тонкого измельчения травы, которая затем высыпается на землю; разлагаясь, она превращается в натуральное удобрение).		Оригинальные аксессуары и запасные части Маркировка, которой помечаются оригинальные запчасти и принадлежности Etnak. Разработанные в соответствии с самыми жесткими стандартами качества, они обеспечивают лучшее качество работы машины и больший срок ее службы.

Наше видение

“Создание инновационных решений, обеспечивающих максимум преимуществ для клиента”

В разработке, производстве и дистрибуции техники для городского, сельского и лесного хозяйства, а также промышленности мы намереваемся стать одним из ведущих мировых игроков рынка и предлагаем такие инновационные продукты и услуги, которые сделали бы эффективной и комфортной работу наших клиентов, будь они профессионалами или индивидуальными потребителями.



Структура группы

Группа Etnak осуществляет разработку, изготовление и реализацию в мировом масштабе широкий ассортимент продукции в трех бизнес-сегментах:

Садово-парковая техника

- продукция для садового и лесного хозяйства, а также сельскохозяйственных машин таких как мотокосы, газонокосилки, минитракторы, цепные пилы, мотоблоки и мотокультиваторы.

Мотопомпы и моечные установки высокого давления (High Pressure Water Jetting)

- центробежные и мембранные насосы для применения в сельском хозяйстве, в частности, для опрыскивания и химической обработки, грунта и растений;
- оборудование промышленного назначения, в том числе насосы для промышленности и установок высокого давления;
- чистящее оборудование: профессиональные и полупрофессиональные моечные установки высокого давления, машины для мытья и сушки полов, пылесосы.

Компоненты и принадлежности

- леска и головки для мотокос, принадлежности для цепных пил, пистолеты, клапаны и форсунки для моечных установок высокого давления и для сельскохозяйственного оборудования, изделия категории precision farming (датчики и компьютеры).

В Группе работает около **2000 сотрудников**, а ее оборот составляет более **400 миллионов евро в год**.



Дивизионы Группы и линейка продуктов

Садово-парковая техника

Линейка продукции



Мотопомпы и Моечные Установки Высокого Давления

Линейка продукции



Компоненты и принадлежности

Линейка продукции



Наша страсть

Это техника, созданная людьми, страстно увлеченными своим делом, любящими природу и заботящимися о ней. Именно поэтому **Емак** и ее торговая марка **Oleo-Mac** представляет собой знаковое имя как для специалистов, профессионально занимающихся уходом за зелеными насаждениями, так и для тех, для кого это просто приятное хобби. Увлеченность делом, которому на протяжении уже более 50 лет мы отдаемся с чисто итальянской страстью позволяет создавать каждому пользователю свой инструмент **Емак**.



Структура

Емак Business Unit включает в себя **10** компаний, занимающихся разработкой, изготовлением и реализацией **продукции для садового и лесного хозяйства, а также небольших сельскохозяйственных машин**, таких как мотокосы, газонокосилки, минитракторы, цепные пилы, мотоблоки и мотокультиваторы.

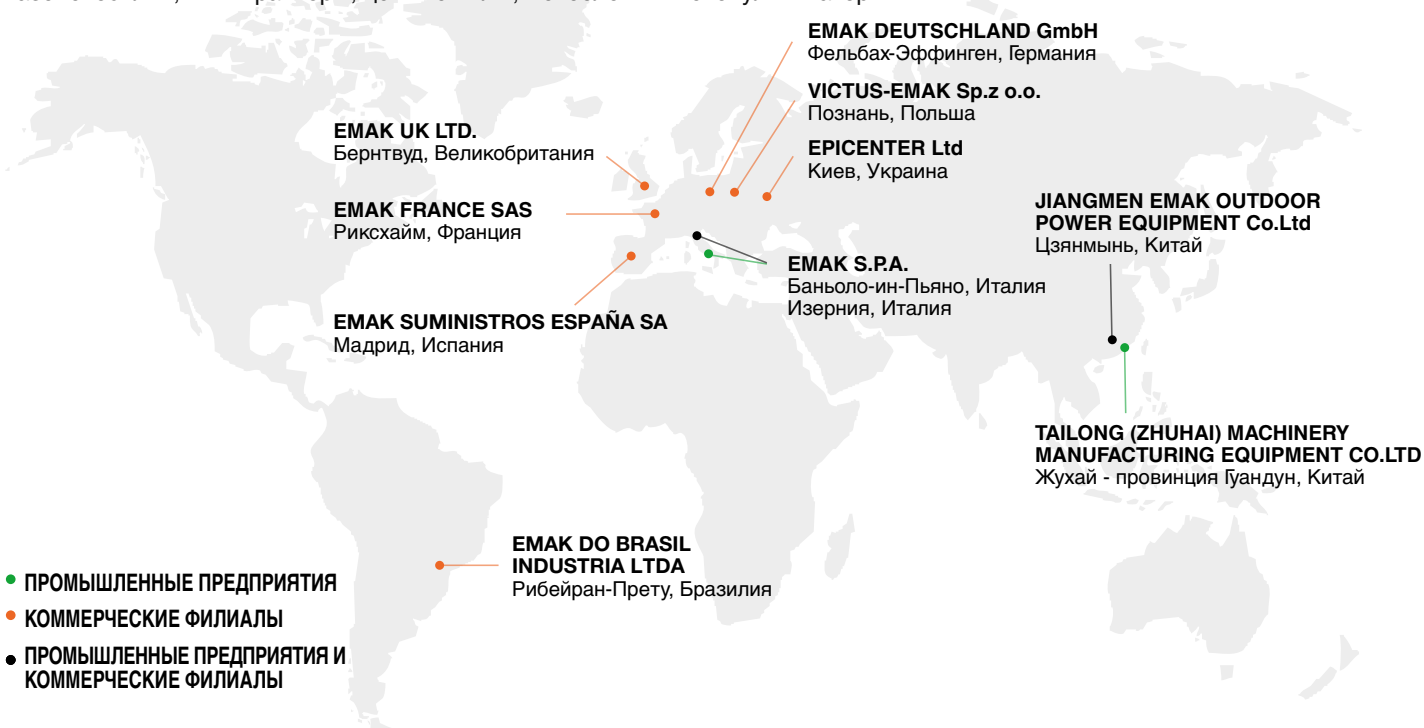

Группа в цифрах

- 4 торговые марки
- 4 промышленных предприятия
- 8 зарубежных филиалов, осуществляющих коммерческую деятельность примерно ~800 сотрудников
- ~170 млн евро выручки
- 150 дистрибьюторов
- 115 стран, в которых присутствует Группа
- 22 семейств продуктов
- 250 моделей



Outdoor Power Equipment

Сертификаты

Yes, we care.

Из всех компаний, работающих в нашей отрасли, мы первыми в мире получили сертификаты, относящиеся к трем важнейшим аспектам устойчивости бизнеса, это:

- Этика
- Окружающая среда
- Качество

We care

Certified Quality Ethics Environment

Линейка продуктов и принадлежностей

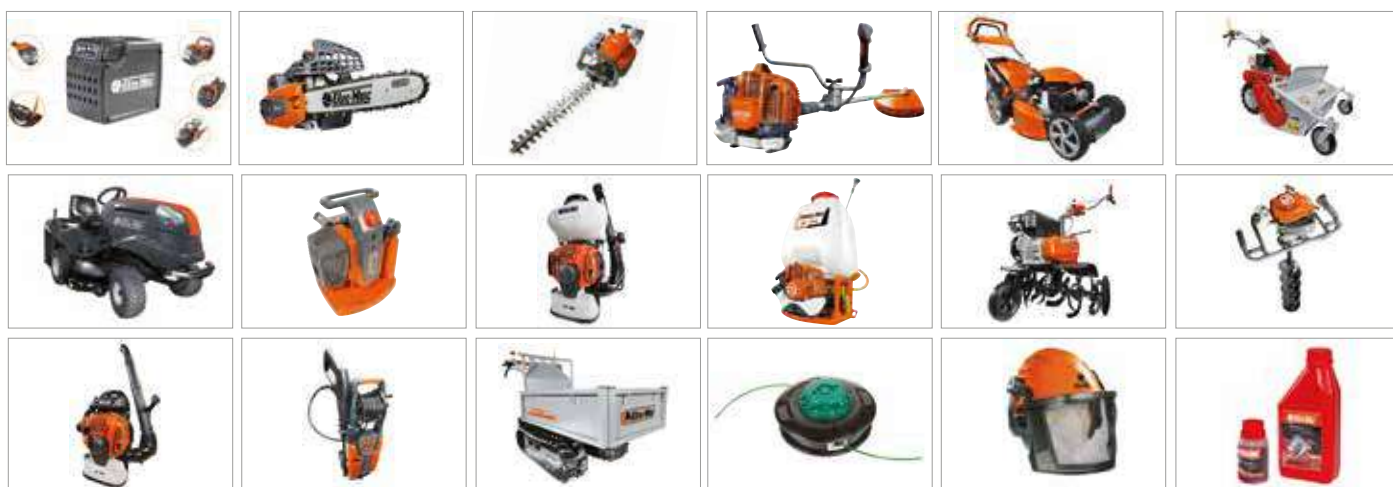

Садовая, сельскохозяйственная и лесопромышленная техника как для профессионалов, так и для индивидуальных потребителей. Продукция компании **Oleo-Mac** охватывает все возможные нюансы работ с зелеными насаждениями. Различные модели отличаются друг от друга по своему назначению и по предъявляемым требованиям, однако все они неизменно характеризуются высочайшими стандартами качества, обеспечивающими исключительные характеристики, надежности, комфорта и безопасности. Линейка принадлежностей расширяет и дополняет линейку изделий. Эргономичность, качество и дизайн являются для компании **Oleo-Mac** обязательными требованиями, принимаемыми во внимание при разработке новой продукции: прежде всего для удовлетворения запросов профессионалов, для требовательных пользователей, которые, стремятся ко всему лучшему. Полнота ассортимента и безупречное качество при неизменно приемлемой цене - вот обязательство, взятое на себя **Oleo-Mac**.

Home-plus



Home-plus

Линейка предназначенных для индивидуального потребителя машин, служащих для ухода за садом, обрезки живых изгородей и небольших деревьев, а также для различных работ в домашней мастерской. Они характеризуются легкостью и компактностью, максимально упрощающими работу оператора. Простые в запуске, эксплуатации и техобслуживании, они представляют собой идеальные инструменты, позволяющие максимально быстро и аккуратно выполнять работы на участке вокруг Вашего дома.

Tough-tech



Tough-tech

Прочные и надежные, эти машины предназначены для интенсивного использования в сельском хозяйстве для расчистки целинных участков, подстрижки деревьев и заготовки дров, а также для опрыскивания и санитарной обработки растений. При их разработке использованы специальные решения, обеспечивающие как высокую производительность, так и максимальный срок службы.

Sharp-pro



Sharp-pro

Эти машины представляют собой настоящие инструменты для повседневной профессиональной работы и отличаются прочностью деталей, высокими характеристиками и максимальной надежностью. Применение специальных материалов обеспечивает неизменное качество даже при выполнении наиболее интенсивных и продолжительных работ, выполняемых при уходе за лесом и расчистке необработанных участков и подлеска.



Аккумуляторные машины

Аккумуляторные цепные пилы GSi 30	16
Аккумуляторные кусторезы HCi 45	16
Аккумуляторные триммеры BCi 30	17
Аккумуляторные воздуходувки BVi 60	17
Аккумуляторные газонокосилки Gi 44 P	18
Gi 48 P	18
Gi 48 T	18

Цепные пилы и сучкорезы

Цепные пилы с двигателем внутреннего сгорания средней мощности серии H GSH 51 / GSH 510	27
GSH 56 / GSH 560	27
Профессиональные цепные пилы с двигателем внутреннего сгорания GS 651	28

Кусторезы

Профессиональные кусторезы с двигателем внутреннего сгорания HC 246 P	41
HC 247 P	41
HCS 247 P	41

Мотокосы

Мотокосы с двигателем внутреннего сгорания средней мощности серии H BCH 400 S	53
BCH 40 T / BCH 400 T	53
BCH 40 BP / BCH 400 BP	53

Газонокосилки

Самоходные газонокосилки COMFORT PLUS G 48 TKE COMFORT PLUS	79
G 53 TKE COMFORT PLUS	80
Самоходные газонокосилки ALLROAD PLUS 4 G 48 TKE ALLROAD PLUS 4	81

Минитракторы-газонокосилки

Минитракторы-газонокосилки с задним выбросом OM 93/16 K	97
OM 93/16,5	97
OM 103/16 K	97
OM 103/21	97
OM 103/22 V	98
OM 123/22 V	98

Ранцевые помповые опрыскиватели

MB 900	110
--------	-----

Мотокультиваторы

Малые мотокультиваторы MH 155 K	120
Мотокультиваторы средней мощности MH 175 RKS	120
MH 198 RKS	120

Воздуходувки и Пылесосы

Ранцевые воздуходувки BV 901	129
---------------------------------	-----

РАБОТЫ С ДЕЛИКАТНЫМ ВОЗДЕЙСТВИЕМ НА ОКРУЖАЮЩУЮ СРЕДУ	РАСПИЛКА ДРОВ ДЛЯ КАМИНА, НЕБОЛЬШАЯ ПОДРЕЗКА ДЕРЕВЬЕВ, РАБОТЫ В ДОМАШНЕЙ МАСТЕРСКОЙ С ПОМОЩЬЮ АККУМУЛЯТОРНОЙ ЦЕПНОЙ ПИЛЫ	Аккумуляторные машины
	СКАШИВАНИЕ КУСТАРНИКА С ТОНКИМИ СТВОЛАМИ С ПОМОЩЬЮ АККУМУЛЯТОРНОГО КУСТОРЕЗА	
	ПОДРАВНИВАНИЕ КРАЕВ ГАЗОНА НА НЕБОЛЬШИХ И РОВНЫХ УЧАСТКАХ С ПОМОЩЬЮ АККУМУЛЯТОРНОЙ МОТОКОСЫ	
	УБОРКА ЛИСТВЫ С ПОМОЩЬЮ АККУМУЛЯТОРНОЙ ВОЗДУХОДУВКИ	
ВАЛКА, РАСПИЛОВКА, ОБРЕЗКА ДЕРЕВЬЕВ	РАСПИЛКА ДРОВ ДЛЯ КАМИНА, НЕБОЛЬШАЯ ПОДРЕЗКА ДЕРЕВЬЕВ, РАБОТЫ В ДОМАШНЕЙ МАСТЕРСКОЙ	Цепные пилы и сучкорезы
	ОБРЕЗКА ВЕТОК, РАСПИЛКА НЕБОЛЬШИХ ДЕРЕВЬЕВ И КУСТАРНИКОВ И ДРОВ	
	ВАЛКА И РАСПИЛКА БОЛЬШИХ ДЕРЕВЬЕВ	
	ПОДРЕЗКА ДЕРЕВЬЕВ	Кусторезы
	ОБРЕЗКА ЖИВЫХ ИЗГОРОДЕЙ С ТОНКИМИ СТВОЛАМИ	
	ОБРЕЗКА ГУСТЫХ ЖИВЫХ ИЗГОРОДЕЙ С ПЛОТНОЙ ДРЕВЕСИНОЙ	
КОШЕНИЕ ТРАВЫ	ПОДРАВНИВАНИЕ КРАЕВ ГАЗОНА НА НЕБОЛЬШИХ И РОВНЫХ УЧАСТКАХ	Мотокосы
	ПОДРАВНИВАНИЕ КРАЕВ ГАЗОНА НА БОЛЬШИХ УЧАСТКАХ	
	ПОДРАВНИВАНИЕ КРАЕВ ГАЗОНА НА БОЛЬШИХ И НЕРОВНЫХ УЧАСТКАХ	
	СКАШИВАНИЕ КАМЫША, РАСЧИСТКА ПОДЛЕСКА	Газонокосилки
	СТРИЖКА ГАЗОНА В САДУ	
	ИЗМЕЛЬЧЕНИЕ ПОРОСЛИ И СОРНОЙ РАСТИТЕЛЬНОСТИ	
	КОШЕНИЕ ТРАВЫ НА ГАЗОНАХ БОЛЬШОЙ ПЛОЩАДИ	Измельчители
	ОБРАБОТКА ПОЧВЫ И РАСТЕНИЙ ЗАЩИТНЫМИ СРЕДСТВАМИ. ПОЛИВ	ПОЛИВКА ДЕРЕВЬЕВ, ВИНОГРАДНИКОВ, ОГОРОДОВ
ЗАЩИТА ОТ ВРЕДИТЕЛЕЙ ДЕРЕВЬЕВ, ВИНОГРАДНИКОВ, ОГОРОДОВ		Заплечные распылители
ОПРЫСКИВАНИЕ ДЕРЕВЬЕВ, ВИНОГРАДНИКОВ, ОГОРОДОВ		Заплечные помповые опрыскиватели
ОБРАБОТКА ПОЧВЫ	СЕВ И КУЛЬТИВАЦИЯ	Мотокультиваторы
	БУРЕНИЕ ГРУНТА	Мотобуры
УБОРКА	УДАЛЕНИЕ И СБОР ОПАВШЕЙ ЛИСТВЫ	Воздуходувки и Пылесосы
	УДАЛЕНИЕ ОПАВШЕЙ ЛИСТВЫ, ОЛИВОК, ОРЕХОВ	
	МОЙКА АВТОМОБИЛЕЙ И ПЛОЩАДОК ВОКРУГ ДОМА	Моечные установки
ТРАНСПОРТИРОВКА	ТРАНСПОРТИРОВКА ГРУЗОВ, ЗЕМЛИ, ДРОВ	Транспортеры

Линейка продуктов

Аккумуляторные цепные пилы

Аккумуляторные кусторезы

Аккумуляторные триммеры

Аккумуляторные воздуходувки

Аккумуляторные газонокосилки

Электрические цепные пилы

Аккумуляторные цепные пилы

Малые цепные пилы с двигателем внутреннего сгорания

Цепные пилы с двигателем внутреннего сгорания средней мощности

Цепные пилы с двигателем внутреннего сгорания средней мощности серии H

Профессиональные цепные пилы с двигателем внутреннего сгорания

Цепные пилы с двигателем внутреннего сгорания для подрезки деревьев

Телескопические высоторезы

Электрические кусторезы

Аккумуляторные кусторезы

Профессиональные кусторезы с двигателем внутреннего сгорания

Кусторезы с двигателем внутреннего сгорания со штангой

Электрические триммеры

Аккумуляторные триммеры

Легкие мотокосы

Многофункциональные мотокосы с двигателем внутреннего сгорания

Мотокосы с 4-тактным двигателем внутреннего сгорания

Мотокосы с двигателем внутреннего сгорания средней мощности

Мотокосы с двигателем внутреннего сгорания средней мощности серии H

Профессиональные мотокосы с двигателем внутреннего сгорания

Ранцевые мотокосы с двигателем внутреннего сгорания

Электрические газонокосилки

Аккумуляторные газонокосилки

Толкаемые газонокосилки COMFORT PLUS

Самоходные газонокосилки COMFORT PLUS

Самоходные газонокосилки ALLROAD PLUS 4

Самоходные газонокосилки ALLROAD EXA 4

Самоходные газонокосилки ALLROAD ALUMINIUM

Самоходные газонокосилки ALUMINIUM PRO

Профессиональные газонокосилки LUX 55

Профессиональные измельчители

Садовые минитракторы-райдеры

Минитракторы-газонокосилки с боковым выбросом

Минитракторы-газонокосилки с задним выбросом

Профессиональные минитракторы-косилки

Самовсасывающие мотопомпы

Несамовсасывающие мотопомпы

Ранцевые распылители

Ранцевые помповые опрыскиватели

Малые мотокультиваторы

Мотокультиваторы средней мощности

Мотобуры средней мощности

Аккумуляторные воздуходувки

Ручные воздуходувки и пылесосы

Ранцевые воздуходувки

Моечные установки высокого давления для мойки холодной водой

Моечные установки высокого давления для мойки горячей водой

Малые мототележки

Профессиональные мототележки





Работы с деликатным воздействием на окружающую среду

Аккумуляторные машины

■ РАСПИЛКА ДРОВ ДЛЯ КАМИНА, НЕБОЛЬШАЯ ПОДРЕЗКА ДЕРЕВЬЕВ, РАБОТЫ В ДОМАШНЕЙ МАСТЕРСКОЙ С ПОМОЩЬЮ АККУМУЛЯТОРНОЙ ЦЕПНОЙ ПИЛЫ



■ СКАШИВАНИЕ КУСТАРНИКА С ТОНКИМИ СТВОЛАМИ С ПОМОЩЬЮ АККУМУЛЯТОРНОГО КУСТОРЕЗА



■ ПОДРАВНИВАНИЕ КРАЕВ ГАЗОНА НА НЕБОЛЬШИХ И РОВНЫХ УЧАСТКАХ С ПОМОЩЬЮ АККУМУЛЯТОРНОЙ МОТОКОСЫ



■ УДАЛЕНИЕ ОПАВШЕЙ ЛИСТВЫ С ПОМОЩЬЮ АККУМУЛЯТОРНОЙ ВОЗДУХОДУВКИ



■ СТРИЖКА ГАЗОНА В САДУ С ПОМОЩЬЮ АККУМУЛЯТОРНОЙ ГАЗОНОКОСИЛКИ



Результат эволюции экологичных машин: бесшумные, практичные и гибкие в работе.

Технология и комфорт

Ассортимент аккумуляторных машин **Oleo-Mac** представляет собой оборудование для любительского садоводства. Этот вид машин сочетает в себе производительность, сравнимую с производительностью аналогичного механизированного инструмента с двигателем внутреннего сгорания средней мощности, удобство и простоту эксплуатации, которые обеспечивают аккумуляторные источники питания. Используя аккумуляторные машины **Oleo-Mac** вам больше не нужно беспокоиться о заправке и приготовлении топливной смеси, следить за ее состоянием и опасаться утечек масла и топлива. Действительно, аккумуляторная батарея обеспечивает работу оборудования в течение многих лет путем как полных, так и частичных перезарядок. Более того, одна и та же батарея подходит ко всем моделям всего ассортимента Емак и представляет собой всегда доступный запасной источник питания. И последнее, но не менее важное: помимо прочего, технология аккумуляторных машин **Oleo-Mac** охраняет окружающую среду за счет отказа от топлива и снижения уровня шума. Аккумуляторные машины **Oleo-Mac** отличаются привлекательным дизайном, являющимся уникальным для подобного типа садового оборудования.



1 Открытая аккумуляторная батарея облегчает конструкцию без ущерба ее прочности.

2 Хорошо сбалансированная конструкция удобна для работы, экономит физические силы оператора.

3 Аккумуляторные батареи 2,5 и 5 Ач являются полностью взаимозаменяемыми и пригодны для использования на всех моделях ассортимента.

4 Высококачественные ножи, обеспечивающие точную резку без повреждения растений.

5 Шина Oregon 12". Автоматическая система смазки цепи. Система регулировки с помощью ручки позволяет быстро регулировать цепь без использования дополнительных инструментов.

6 Головка Load&Go с системой упрощенной заправки и бесшумной леской 2 мм.

7 Воздуходувка с регулируемой скоростью обеспечивает правильную мощность для выполнения конкретной работы

8 Газонокосилка со стальным корпусом с диаметром резки 41 и 46 см и возможностью работы с двойной батареей обеспечивает максимальную гибкость и охват поверхности до 1000 м².



Правильный выбор изделия

		ДОМАШНИЕ РАБОТЫ	РАБОТЫ ЗА ГОРОДОМ
РАСПИЛКА ДРОВ ДЛЯ КАМИНА, НЕБОЛЬШАЯ ПОДРЕЗКА ДЕРЕВЬЕВ, РАБОТЫ В ДОМАШНЕЙ МАСТЕРСКОЙ С ПОМОЩЬЮ АККУМУЛЯТОРНОЙ ЦЕПНОЙ ПИЛЫ	Аккумуляторные цепные пилы	GSi 30	
СКАШИВАНИЕ КУСТАРНИКА С ТОНКИМИ СТВОЛАМИ С ПОМОЩЬЮ АККУМУЛЯТОРНОГО КУСТОРЕЗА	Аккумуляторные кусторезы	HCi 45	
ПОДРАВНИВАНИЕ КРАЕВ ГАЗОНА НА НЕБОЛЬШИХ И РОВНЫХ УЧАСТКАХ С ПОМОЩЬЮ АККУМУЛЯТОРНОГО ТРИММЕРА	Аккумуляторные триммеры	BCi 30	
УБОРКА ЛИСТВЫ С ПОМОЩЬЮ АККУМУЛЯТОРНОЙ ВОЗДУХОДУВКИ	Аккумуляторные воздуходувки	BVi 60	
СТРИЖКА ГАЗОНА В САДУ С ПОМОЩЬЮ АККУМУЛЯТОРНОЙ ГАЗОНОКОСИЛКИ	Аккумуляторные газонокосилки	Gi 44 P Gi 48 P Gi 48 T	

Обслуживание

- Храните аккумуляторы вдали от источников тепла в недоступном для детей месте.
- По достижении желаемой степени зарядки отсоединяйте зарядное устройство от сети.
- Проверьте чистоту аккумуляторного отсека. Убедитесь в отсутствии внутри него посторонних предметов перед тем, как размещать в нем аккумулятор.

аккумуляторной цепной пилы

- Проверьте и при необходимости замените предохранительный стопор цепи (на цепной пиле).
- Проверьте уровень масла для смазки цепи, убедившись в том, что масляный бак заполнен маслом.
- Проверяйте правильность натяжения цепи и затяжки крепления шины к корпусу машины.

аккумуляторного кустореза

- Периодически проверяйте заточку ножа.
- Очищайте и смазывайте ножи, чтобы попавшая на них грязь не снижала режущую способность и автономность оборудования.

аккумуляторного триммера

- Периодически проверяйте степень заряженности головки, чтобы иметь достаточное количество лески для резки.
- Проверяйте чистоту головки и ее защитного покрытия, чтобы комья сухой травы не нарушали исправность ее работы.

аккумуляторной воздуходувки

- Убедитесь, что воздуховыпускная труба вставлена правильно и не засорена.
- Убедитесь, что задние воздухозаборники не засорены.

аккумуляторной газонокосилки

- Периодически контролируйте заточку ножа.
- Убедитесь, что канал прохождения травы в сторону мешка не забит сухой травой.
- Убедитесь, что гнезда батарей являются чистыми и свободными от грязи и пыли.

Аккумуляторные цепные пилы

Аккумуляторная цепная пила представляет собой беспроводное решение для подрезки деревьев, обрезки ветвей и распилки дров малой и средней толщины. Аккумуляторные цепные пилы характеризуются компактным и эргономичным дизайном, увеличивающим комфорт при работе. Аккумуляторная цепная пила **GSi 30** с тонкой и прочной цепью Oregon обеспечивает оптимальное проникновение в древесину, идеально подходит для любительских садовых работ, не производит выхлопных газов и шума, отличается производительностью и надежностью.



GSi 30

Тип двигателя	Бесщеточный *
Напряжение	40 В
Рабочие аккумуляторные батареи	Вi 2,5 OM / Вi 5,0 OM
Максимальная мощность двигателя	800 Вт
Тип шины	Oregon, бобина
Длина шины	30 см / 12"
Шаг цепи	3/8" x .050"
Скорость цепи	16 м/с
Масляный насос	автоматический/нулевой расход масла при выключенном двигателе
Емкость масляного бака	0,2 л
Натяжитель цепи	с ручкой, без инструментов
Автономность, неинтенсивное использование	30' (2,5 Ач) / 60' (5,0 Ач)
Автономность, интенсивное использование	15' (2,5 Ач) / 30' (5,0 Ач)
Вес без аккумулятора	3,3 кг
Время зарядки	110' (2,5 Ач) / 220' (5,0 Ач)

* в продаже с весны 2019 г.



Аккумуляторные кусторезы

Свобода перемещения из-за отсутствия проводов делает аккумуляторные кусторезы идеальным инструментом для подрезания живых изгородей и ухода за садовой растительностью. Аккумуляторные кусторезы оснащены высококачественными ножами, обработанными лазером для обеспечения точного среза, не наносящего вреда растениям. Благодаря своей эргономичности и полному отсутствию выхлопных газов аккумуляторные кусторезы являются идеальным решением для садовода. Прочная коробка передач обеспечивает надежность и долговечность, а автономность непрерывного функционирования достигает 2 часов, позволяя полностью завершить работу.



HCi 45

Тип двигателя	щеточный
Напряжение	40 В
Рабочие аккумуляторные батареи	Вi 2,5 OM / Вi 5,0 OM
Максимальная мощность двигателя	340 Вт
Тип ножа	с двумя режущими кромками
Длина ножа	45 см
Шаг ножа	20 мм
Уровень звуковой мощности	82,7/92,2 дБ(А)
Уровень вибрации лев./прав.	< 2,5 м/с ²
Автономность, неинтенсивное использование	60' (2,5 Ач) / 120' (5,0 Ач)
Автономность, интенсивное использование	45' (2,5 Ач) / 90' (5,0 Ач)
Вес без аккумулятора	3,0 кг
Время зарядки	110' (2,5 Ач) / 220' (5,0 Ач)



Аккумуляторные триммеры

BCi 30 - незаменимый инструмент для садовых работ. Он объединяет в себе легкость и простоту аккумуляторного оборудования с удобством головки Load&Go с системой упрощенной заправки без использования инструментов. Имеет эксплуатационные характеристики, полностью сопоставимые с характеристиками триммера с двигателем внутреннего сгорания средней мощности, диаметр резки 30 см и бесшумную леску «Pro-Silent» диаметром 2 мм.



BCi 30

Тип двигателя	щеточный
Напряжение	40 В
Рабочие аккумуляторные батареи	Bi 2,5 OM / Bi 5,0 OM
Максимальная мощность двигателя	340 Вт
Диаметр резки	30 см
Режущее оборудование	головка Load&Go Ø 103 мм с нейлоновой леской Ø 2 мм
Рукоятка	одна, регулируемая
Уровень звуковой мощности	81/94,1 дБ(А)
Уровень вибрации лев./прав.	< 2,5 м/с ²
Автономность, неинтенсивное использование	30' (2,5 Ач) / 60' (5,0 Ач)
Автономность, интенсивное использование	20' (2,5 Ач) / 40' (5,0 Ач)
Вес без аккумулятора	2,9 кг
Время зарядки	110' (2,5 Ач) / 220' (5,0 Ач)

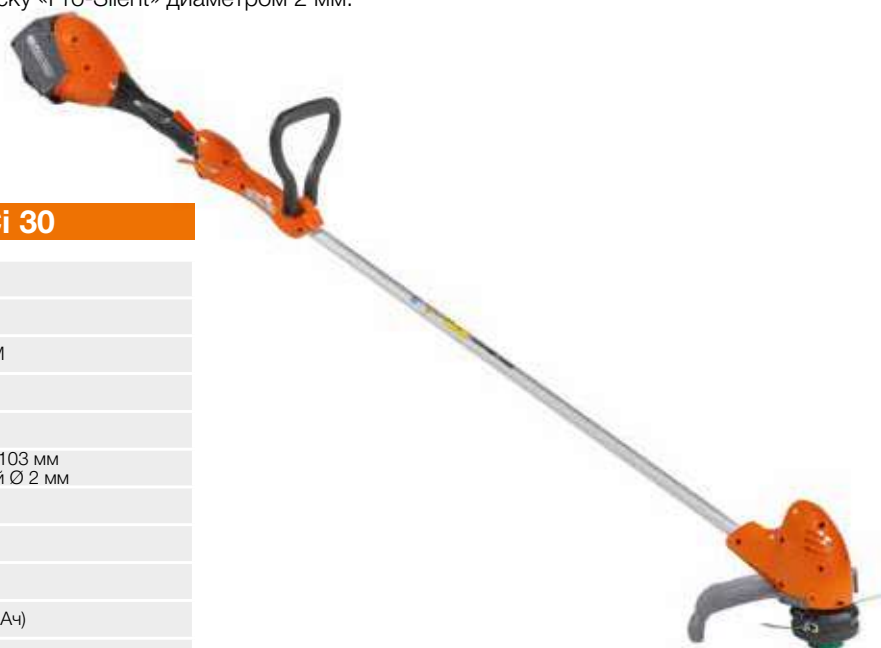

Аккумуляторные воздуходувки

Воздуходувка стала неотъемлемой частью уборочного инвентаря для садов и площадок вокруг дома, а **BVi 60** является ее самым современным и удобным воплощением благодаря своей работе на аккумуляторах, правильно подобранной мощности для различных уровней сложности работы и регулятору скорости выхода воздуха.



BVi 60

Тип двигателя	Бесщеточный
Напряжение	40 В
Рабочие аккумуляторные батареи	Bi 2,5 OM / Bi 5,0 OM
Максимальная мощность двигателя	620 Вт
Макс. скорость воздуха на выходе	40 м/с
Регулируемая скорость воздуха	да, специальный элемент управления (колесико)
Уровень звуковой мощности	81/94,1 дБ(А)
Уровень вибрации	< 2,5 м/с ²
Автономность, максимальная скорость	15' (2,5 Ач) / 30' (5,0 Ач)
Автономность, минимальная скорость	40' (2,5 Ач) / 90' (5,0 Ач)
Вес без аккумулятора	3,3 кг
Время зарядки	110' (2,5 Ач) / 220' (5,0 Ач)



Аккумуляторные газонокосилки

Переход газонокосилок на аккумуляторное питание наделяет их значительными преимуществами, не дающими повода для перехода на машины с двигателем внутреннего сгорания. С газонокосилками **Gi 44** и **Gi 48**, последняя из которых доступна и в самоходном варианте, кошение травы выходит на новый уровень благодаря простоте их использования, снижению уровня шума и полного отсутствия выхлопных газов. Необходимость зимней консервации с пустым баком, замена свечей, очистка фильтра и распад топливной смеси становятся лишь воспоминанием для двигателей с аккумуляторным питанием без какого-либо ущерба их производительности. И действительно, обе модели **Gi 44** и **Gi 48** оснащены двойным аккумуляторным отсеком, чтобы увеличить автономность машин путем использования двух батарей 5 Ач, а следовательно, расширить охват обрабатываемой поверхности. Обе машины имеют стальной корпус, центральную регулировку высоты среза, емкие травосборники, а модели **Gi 48** оснащены также функцией “4-в-1” для кошения травы без травосборника, с системой мульчирования или боковым выбросом.



	500-800 m² Gi 44 P *	500-1000 m² Gi 48 P **	500-1000 m² Gi 48 T **
Тип двигателя	Бесщеточный	Бесщеточный	Бесщеточный
Напряжение	40 В	40 В	40 В
Макс. кол-во аккумуляторов	2	2	2
Рабочие аккумуляторные батареи	Ві 2,5 ОМ / Ві 5,0 ОМ	Ві 5,0 ОМ	Ві 5,0 ОМ
Максимальная мощность двигателя	750 Вт	1250 Вт	1250 Вт
Материал корпуса	сталь	сталь	сталь
Тяга	толчковая	толчковая	самоходная
Диаметр резки	41 см	46 см	46 см
Высота среза	от 28 до 75 мм	от 28 до 75 мм	от 28 до 75 мм
Емкость травосборника	70 л	70 л	70 л
Мульчирование	по	да	да
Боковой сброс	по	да	да
Работа без травосборника	да	да	да
Диаметр колес	200/200 мм	200/280 мм	200/280 мм
Уровень звуковой мощности	80/91,6 дБ(А)	80/91,6 дБ(А)	80/91,6 дБ(А)
Уровень вибрации	< 2,5 м/с ²	< 2,5 м/с ²	< 2,5 м/с ²
Время работы			
1 x 2,5 Ач	≤ 200 m ²	-	-
2 x 2,5 Ач	≤ 400 m ²	-	-
1 x 5,0 Ач	≤ 400 m ²	≤ 600 m ²	≤ 500 m ²
2 x 5,0 Ач	≤ 800 m ²	≤ 1200 m ²	≤ 1000 m ²
Порожний вес, без аккумуляторов	23 кг	27 кг	29 кг
Время зарядки	110' (2,5 Ач) / 220' (5,0 Ач)	110' (2,5 Ач) / 220' (5,0 Ач)	110' (2,5 Ач) / 220' (5,0 Ач)

* в продаже с весны 2019 г.

** в продаже с лета 2019 г.

** в продаже с лета 2019 г.

Аккумуляторы Vi

Ассортимент аккумуляторных машин **Oleo-Mac** делится на две категории: с батареей 2,5 и 5 Ач, характеризующимися одинаковыми размерами и полной взаимозаменяемостью во всех областях применения.



	Vi 2,5 OM	Vi 5,0 OM
Время зарядки	110 мин	220 мин
Напряжение	40 В	40 В
Емкость	2,5 Ач	5 Ач
Технология	ионно-литиевый аккумулятор	ионно-литиевый аккумулятор
Уровни зарядки	4 светодиодных индикатора	4 светодиодных индикатора
Вес	0,7 кг	1,3 кг

* не используется на газонокосилке **Gi 48**.

Зарядные устройства CRG

Обеспечивает зарядку и эффективную работу аккумуляторов **Vi 2,5 OM / Vi 5,0 OM**. Современная электроника обеспечивает полную безопасность зарядки аккумуляторов, продлевая их срок службы и сокращая величину потребляемого тока. Прочный корпус из пластика ABS защищает аккумуляторы от случайных ударов. Кроме того, корпус зарядного устройства **CRG** предусматривает возможность настенного крепления.





Валка, распиловка, обрезка деревьев

Цепные пилы и сучкорезы

■ РАСПИЛКА ДРОВ ДЛЯ КАМИНА, НЕБОЛЬШАЯ ПОДРЕЗКА ДЕРЕВЬЕВ, РАБОТЫ В ДОМАШНЕЙ МАСТЕРСКОЙ

■ ОБРЕЗКА ВЕТОК, РАСПИЛКА НЕБОЛЬШИХ ДЕРЕВЬЕВ И КУСТАРНИКОВ И ДРОВ

■ ВАЛКА И РАСПИЛКА БОЛЬШИХ ДЕРЕВЬЕВ

■ ПОДРЕЗКА ДЕРЕВЬЕВ



Кусторезы

■ ОБРЕЗКА ЖИВЫХ ИЗГОРОДЕЙ С ТОНКИМИ СТВОЛАМИ

■ ОБРЕЗКА ГУСТЫХ ЖИВЫХ ИЗГОРОДЕЙ С ПЛОТНОЙ ДРЕВЕСИНОЙ



Мощные, многофункциональные и простые в использовании: ваши необходимые союзники в подрезке и пилении деревьев.

Технология и комфорт

Подрезка и валка деревьев, обрезка веток, работы в домашней мастерской: для соответствия каждому из специфических требований имеется специально разработанная цепная пила **Oleo-Mac**, идет ли речь о работе в саду, лесном хозяйстве или какой-либо другой сфере. Несмотря на различие технических характеристик, общими чертами всех моделей являются высокое качество, простота использования и техобслуживания и надежность в работе. Высококачественные шины и цепи обеспечивают точность и чистоту пиления и, тем самым, здоровье растений. Даже в случае продолжительной эксплуатации наши цепные пилы сохраняют свои высокие эксплуатационные характеристики и максимальную производительность благодаря малому энергопотреблению и создаваемому двигателем постоянному крутящему моменту с линейной характеристикой. Жесткие требования, предъявляемые к техническому оснащению цепных пил, обеспечивают максимальную безопасность, которая в случае электрических моделей подтверждена международными сертификатами GS и IMQ.



1 Цилиндр модели **GS 451** позволяет рециркулировать выхлопные газы и оптимизирован для значительного снижения энергопотребления.

2 Система упрощенного пуска **EasyOn** облегчает пуск двигателя, для которого теперь требуется значительно меньше физических усилий и меньшее число рывков (**GS 371, GS 441, GS 451, GST 250, GST 360**).

3 Устройство подсоса (праймер) облегчает пуск при особо низких температурах (**GS 350 C, GS 371, GS 411, GS 451, 947, GS 520, 956, 962, GST 250, GST 360**).

4 Регулировка натяжения цепи с помощью обычной ручки без использования инструментов (**GSi 30**).

5 Выключатель "AlwaysOn": обеспечивает быстрое выключение, а благодаря его автоматическому возврату в исходное положение машина всегда готова к работе (**GST 250, GST 360**).

6 Сцепление "OnBoard": быстрая установка режущего элемента, меньшая степень загрязнения муфты сцепления, что обеспечивает неизменные с течением времени характеристики (**GS 350 C, GS 650, GST 250, GST 360**).

7 Топливный бак с внешним индикатором уровня топлива облегчает управление заправкой (**GS 371, GS 411, GS 451**).

8 Алюминиевый масляный насос обеспечивает нулевой расход масла на холостом ходу и максимальный срок службы.

Цепные пилы и сучкорезы



Правильный выбор изделия

		ДОМАШНИЕ РАБОТЫ	РАБОТЫ ЗА ГОРОДОМ	РАБОТЫ В ЛЕСУ	ГОРОДСКОЙ
РАСПИЛКА ДРОВ ДЛЯ КАМИНА, НЕБОЛЬШАЯ ПОДРЕЗКА ДЕРЕВЬЕВ, РАБОТЫ В ДОМАШНЕЙ МАСТЕРСКОЙ	Электрические цепные пилы	GS 200 E			
	Аккумуляторные цепные пилы	GSi 30			
ОБРЕЗКА ВЕТОК, РАСПИЛКА НЕБОЛЬШИХ ДЕРЕВЬЕВ И КУСТАРНИКОВ И ДРОВ	Малые цепные пилы с двигателем внутреннего сгорания	GS 35 C / GS 350 C GS 37 / GS 371 GS 41 / GS 411			
	Цепные пилы с двигателем внутреннего сгорания средней мощности	GS 45 / GS 451 947 952 / GS 520			
	Цепные пилы с двигателем внутреннего сгорания средней мощности серии H	GSH 51 / GSH 510 GSH 56 / GSH 560			
ВАЛКА И РАСПИЛКА БОЛЬШИХ ДЕРЕВЬЕВ	Профессиональные цепные пилы с двигателем внутреннего сгорания			956 / 962 GS 650 / GS 651 GS 720	
ПОДРЕЗКА ДЕРЕВЬЕВ	Цепные пилы с двигателем внутреннего сгорания для подрезки деревьев				GST 250 GST 360
	Телескопические высоторезы				PPX 271

Обслуживание

- Через каждые 10 часов эксплуатации следует снять крышку и выполнить очистку **воздушного фильтра**. В случае его повреждения или чрезмерного загрязнения выполните замену.
- Периодически проверяйте состояние **топливного фильтра**.
- Выполняйте очистку **ребер цилиндра** с помощью щетки или сжатого воздуха.
- Периодически проверяйте и очищайте **свечу зажигания**.
- Проверяйте **зазор электрода свечи**.
- После 30 часов эксплуатации проверяйте **уровень смазки** в конической передаче (сучкорез).
- Проверяйте и при необходимости выполняйте замену **предохранителя** цепи (пила).
- Поверните шину и убедитесь, что **смазочные отверстия** не засорены (цепная пила).

Электрические цепные пилы

Электрическая цепная пила представляет собой инструмент, позволяющий легко и быстро выполнять работу по домашнему хозяйству и мелкому уходу за зелеными насаждениями: от распилки дров для печей и каминов до подрезки деревьев в саду и работ в домашней мастерской. Модель **GS 200 E** представляет собой небольшую, чрезвычайно удобную в обращении цепную пилу, характеризующуюся простотой запуска и минимальными потребностями в техобслуживании: она представляет собой идеальное сочетание высоких эксплуатационных характеристик и удобства эксплуатации.



GS 200 E

Мощность	2,0 кВт
Напряжение/Частота	230 В/50 Гц
Длина шины (наконечник)	41 см/16" (звездочка)
Цепь (шаг x толщина)	3/8" x .050"
Масляный насос	автоматический / нулевой расход масла при выключенном двигателе
Емкость масляного бака	0,35 л
Уровень звукового давления/мощности	84,3/106,5 дБ(А)
Уровень вибраций лев./прав.	3,9/4,4 м/с ²
Сухой вес без шины и цепи	4,4 кг



Аккумуляторные цепные пилы

Аккумуляторная цепная пила представляет собой беспроводное решение для подрезки деревьев, обрезки ветвей и распилки дров малой и средней толщины. Аккумуляторные цепные пилы характеризуются компактным и эргономичным дизайном, увеличивающим комфорт при работе. Аккумуляторная цепная пила **GSi 30** с тонкой и прочной цепью Oregon обеспечивает оптимальное проникновение в древесину, идеально подходит для любительских садовых работ, не производит выхлопных газов и шума, отличается производительностью и надежностью..



GSi 30

Тип двигателя	Бесщеточный
Напряжение	40 В
Рабочие аккумуляторные батареи	Bi 2,5 OM / Bi 5,0 OM
Максимальная мощность двигателя	800 Вт
Тип шины	Oregon, бобина
Длина шины	30 см / 12"
Шаг цепи	3/8" x .050"
Скорость цепи	16 м/с
Масляный насос	автоматический/нулевой расход масла при выключенном двигателе
Емкость масляного бака	0,2 л
Натяжитель цепи	с ручкой, без инструментов
Автономность, неинтенсивное использование	30' (2,5 Ач) / 60' (5,0 Ач)
Автономность, интенсивное использование	15' (2,5 Ач) / 30' (5,0 Ач)
Вес без аккумулятора	3,3 кг
Время зарядки	110' (2,5 Ач) / 220' (5,0 Ач)



* в продаже с весны 2019 г.

Малые цепные пилы с двигателем внутреннего сгорания

Малые цепные пилы разработаны с использованием тех же технологий, что и модели более высоких классов: по своим эксплуатационным характеристикам они занимают высшие места в своей категории, обеспечивая максимум производительности при минимуме расхода топлива и затрат времени. Эти практичные и простые в эксплуатации инструменты можно использовать для разовых работ по подрезке деревьев у себя в саду или для распилки дров небольшого диаметра для камина. Различные устройства, специально разработанные для этих моделей, делают чрезвычайно практичными их эксплуатацию и текущее техобслуживание.



GS 35 C

GS 37

GS 350 C

GS 371

Мощность/Объем цилиндра	2,0 л.с. - 1,5 кВт/38,9 см ³	2,4 л.с. - 1,8 кВт/35,2 см ³
Длина шины (наконечник)	35-41 см/14" - 16" (звездочка)	35-41 см/14"-16" (звездочка)
Цепь (шаг x толщина)	3/8" x .050"	3/8" x .050" Special
Масляный насос	автоматический /нулевой расход масла на холостом ходу	автоматический /нулевой расход масла на холостом ходу
Емкость масляного/топливного бака	0,26 л/0,36 л	0,22 л/0,32 л
Уровень звукового давления/мощности	99,6/110,4 дБ(А)	100,4/110,9 дБ(А)
Уровень вибраций лев./прав.	6,0/6,7 м/с ²	5,2 / 6,5 м/с ²
Сухой вес без шины и цепи	4,6 кг	4,3 кг



GS 41

GS 411

Мощность/Объем цилиндра	2,6 л.с. - 1,9 кВт/39,0 см ³
Длина шины (наконечник)	41 см/16" (звездочка)
Цепь (шаг x толщина)	3/8" x .050" Special .325" x .050" Microlite
Масляный насос	автоматический/регулируемый / нулевой расход масла на холостом ходу
Емкость масляного/топливного бака	0,22 л/0,32 л
Уровень звукового давления/мощности	100,2/111,2 дБ(А)
Уровень вибраций лев./прав.	5,1/5,9 (3/8") 4,6/5,2 (.325")
Сухой вес без шины и цепи	4,4 кг

Цепные пилы с двигателем внутреннего сгорания средней мощности

Цепные пилы с двигателем внутреннего сгорания средней мощности являются компактными инструментами для интенсивных работ, рассчитанными на частое использование. Они предназначены для удовлетворения запросов самых требовательных пользователей и могут использоваться в ходе сельскохозяйственных работ, в лесу и в домашнем саду. Многогранность их функций сочетается с хорошим соотношением вес/мощность и обеспечивает отличные результаты при любом применении: обрезке веток, подрезке деревьев и распилки стволов средних размеров. Конструкция этих машин обеспечивает отличные эксплуатационные характеристики и рассчитана на интенсивную эксплуатацию, будь то уход за садом или сельскохозяйственные работы.



GS 45

947

GS 451

Мощность/Объем цилиндра	2,9 л.с. - 2,1 кВт/42,9 см ³	3,1 л.с. - 2,3 кВт/45 см ³
Длина шины (наконечник)	41-46 см/16"-18" (звездочка - microlite)	41-46 см/16"-18" (звездочка)
Цепь (шаг x толщина)	.325" x .050"	.325" x .058"
Масляный насос	автоматический/регулируемый / нулевой расход масла на холостом ходу	автоматический/регулируемый / нулевой расход масла на холостом ходу
Емкость масляного/топливного бака	0,22 л/0,32 л	0,27 л/0,5 л
Уровень звукового давления/мощности	103/114 дБ(А)	101/110,5 дБ(А)
Уровень вибраций лев./прав.	4,3/4,8 м/с ²	5,5/6,0 м/с ²
Сухой вес без шины и цепи	4,5 кг	5,2 кг



952

GS 520

Мощность/Объем цилиндра	3,4 л.с. - 2,5 кВт/51,7 см ³
Длина шины (наконечник)	41-46 см/16"-18" (звездочка)
Цепь (шаг x толщина)	.325" x .058"
Масляный насос	автоматический/регулируемый / нулевой расход масла на холостом ходу
Емкость масляного/топливного бака	0,27 л/0,5 л
Уровень звукового давления/мощности	104,4/112,9 дБ(А)
Уровень вибраций лев./прав.	5,2/5,5 м/с ²
Сухой вес без шины и цепи	5,4 кг

Цепные пилы с двигателем внутреннего сгорания средней мощности серии Н

Цепные пилы серии «Н» находятся на базовых позициях ассортимента **Oleo-Mac** и предназначены для домашних работ и небольших хозяйств с оптимальным соотношением цена/производительность.



GSH 51

GSH 56

GSH 510

GSH 560

Мощность/Объем цилиндра	3,0 л.с. - 2,2 кВт/50,9 см ³	3,5 л.с. - 2,6 кВт/54,5 см ³
Длина шины (наконечник)	46-51 см/18"-20"	46-51 см/18"-20"
Цепь (шаг x толщина)	Oregon .325" - 3/8"	Oregon .325" - 3/8"
Масляный насос	автоматический/регулируемый / нулевой расход масла на холостом ходу	автоматический/регулируемый / нулевой расход масла на холостом ходу
Емкость масляного/топливного бака	0,27 л/0,5 л	0,27 л/0,5 л
Уровень звукового давления/мощности	110/113 дБ(А)	113/116 дБ(А)
Уровень вибраций лев./прав.	5,2/4,8 м/с ²	7,2/7,0 м/с ²
Сухой вес без шины и цепи	5,1 кг	5,2 кг

Профессиональные цепные пилы с двигателем внутреннего сгорания

Профессиональные цепные пилы представляют собой мощные машины, предназначенные для валки и распилки деревьев больших размеров. Все профессиональные модели оснащены электронной катушкой с регулируемым опережением зажигания и ограничителем числа оборотов: результатом их применения является стабильная работа двигателя и его лучшее охлаждение, в том числе при работе в тяжелых климатических условиях. Ручка и бак изолированы от корпуса машины: это позволяет снизить температуру воздушно-топливной смеси и уровень вибраций. Масляный насос выполнен из алюминия и является автоматическим и регулируемым; он позволяет регулировать подачу масла в соответствии с типом выполняемой работы, предотвращая его непроизводительное расходование.



956



962

Мощность/Объем цилиндра	4,1 л.с. - 3,1 кВт/56,5 см ³	4,7 л.с. - 3,5 кВт/61,5 см ³
Длина шины (наконечник)	41-46-51 см/16"-18"-20" (заменяемая звездочка)	46-51 см/18"-20" (заменяемая звездочка)
Цепь (шаг x толщина)	.325" x .058"	3/8" x .058"
Масляный насос	автоматический/регулируемый / нулевой расход масла на холостом ход	автоматический/регулируемый / нулевой расход масла на холостом ходу
Емкость масляного/топливного бака	0,35 л/0,70 л	0,35 л/0,70 л
Уровень звукового давления/мощности	100/111 дБ(А)	101/112 дБ(А)
Уровень вибраций лев./прав.	5,0/7,0 м/с ²	5,0/7,0 м/с ²
Сухой вес без шины и цепи	5,6 кг	5,6 кг



GS 650

GS 651



GS 720

Мощность/Объем цилиндра	4,7 л.с. - 3,5 кВт/63,4 см ³	5,4 л.с. - 4,0 кВт/70,8 см ³
Длина шины (наконечник)	46-51 см /18"-20" (заменяемая звездочка) 51-61-71 см /20"-24"-28" (stellite)	51 см /20" (заменяемая звездочка) 64-76 см/25"-30" (stellite)
Цепь (шаг x толщина)	3/8" x .058"	3/8" x .058"
Масляный насос	автоматический/регулируемый / нулевой расход масла на холостом ходу	автоматический/регулируемый / нулевой расход масла на холостом ходу
Емкость масляного/топливного бака	0,45 л/0,80 л	0,45 л/0,80 л
Уровень звукового давления/мощности	103,3/112 дБ(А)	102/114,6 дБ(А)
Уровень вибраций лев./прав.	5,3/5,3 м/с ²	6,1/6,1 м/с ²
Сухой вес без шины и цепи	6,5 кг	6,8 кг

24" - 28" только в страны за пределами ЕС

Цепные пилы с двигателем внутреннего сгорания для подрезки деревьев

Мощность, легкость и точность, необходимые для подстрижки крон и ухода за декоративными, оливковыми и фруктовыми деревьями, обеспечиваются конструкцией высококачественной цепной пилы **GST 250**, ставшей настоящей жемчужиной в своей категории благодаря таким характеристикам как легкая управляемость, вес и мощность. Сочетание всех этих качеств в одном изделии превращают **GST 250** в идеальный инструмент для эффективной, быстрой и безопасной подрезки деревьев. Среди основных характеристик этой цепной пилы, которые позволяют превратить ваше хобби или работу в настоящее удовольствие, можно указать мощность, идеальную балансировку в любом положении, эргономичность и скорость резки.

Мощность, эргономичность и балансировка - отличительные черты цепной пилы **GST 360**. Компактная и обладающая отличным соотношением вес/мощность, она представляет собой идеальную цепную пилу для выполняемой на высоте подрезки деревьев с толстым стволом, обрезки веток и валки деревьев. Пригодность для самых тяжелых работ превращает ее в непревзойденный инструмент в руках профессионалов "tree-climbing" (лазания по деревьям). Экологичный двигатель с пониженным выбросом в окружающую среду защищен двойным воздушным фильтром из губки и нейлона; а высокая скорость цепи, обеспечивает чистое и точное пиление без повреждения коры дерева.

Модели, входящие в линейку профессиональных цепных пил для подрезки деревьев **GST**, оснащены устройствами "AlwaysOn" и "EasyOn", застежкой для карабина и легко снимающейся крышкой фильтра.

Дизайн моделей **GST 250** и **GST 360** разработан компанией **Giugiaro**, занимающей лидирующие позиции в секторе промышленного дизайна.

Модель **GTS 250** доступна также с цепью и шиной звездочки 1,1 мм (толщина 0,043 дюйма).



GST 250

GST 360

Мощность/Объем цилиндра	1,3 л.с. - 1,0 кВт/25,4 см ³	2,0 л.с. - 1,5 кВт/35,1 см ³
Длина шины (наконечник)	25 см/10" (звездочка/carving)	30-35 см/12"-14" (звездочка)
Цепь (шаг x толщина)	1/4" x .050" (звездочка) 1/4" x .050" (carving)	3/8" x .050" (звездочка)
Масляный насос	автоматический в алюминиевом корпусе/нулевой расход масла при холостых оборотах	регулируемый в алюминиевом корпусе/нулевой расход масла при холостых оборотах
Емкость масляного/топливного бака	0,19 л/0,22 л	0,23 л/0,28 л
Уровень звукового давления/мощности	97,7/107,9 дБ(А)	103/115 дБ(А)
Уровень вибраций лев./прав.	4,3/5,2 м/с ²	4,9/5,2 м/с ²
Сухой вес без шины и цепи	2,7 кг	3,8 кг



Телескопические высоторезы

Модель **PPX 271** разработана для удобства обрезки высоко расположенных ветвей при неизменно удобном и безопасном положении оператора. Она предназначена для применения в лесу, в сельской местности и в городских зеленых зонах и представляет собой инструмент, не требующий использования лестниц или каких-либо подъемных платформ. Благодаря штанге, выдвигающейся на длину до 3,12 метров, можно обрезать ветви, находящиеся на высоте до 5 метров над землей. Высоторез может быть установлен в 5 различных угловых положениях в диапазоне от 0° до 90° с помощью регулировочного устройства, которое обеспечивает отличную эффективность работы при любом положении и существенно улучшает обзор зоны резки. Алюминиевый держатель обеспечивает максимальную устойчивость к нагрузкам. Профессиональный масляный насос обеспечивает непрерывную смазку органа резки.















PPX 271

Мощность/Объем цилиндра	1,3 л.с. – 1,0 кВт/27,0 см ³
Регулировка углового положения узла резки сучкореза	от 0° до 90° (5 положений)
Длина шины	25 см/10" (звездочка microlite)
Цепь (шаг x толщина)	3/8" x .043"
Полная длина машины	2,60 м/3,80 м
Уровень звукового давления/мощности	90,7/107,5 дБ(А)
Уровень вибраций лев./прав.	4,2/5,9 м/с ²
Полный сухой вес машины, без шины и цепи	7,9 кг

Принадлежности для цепных пил и висоторезов - Описание и обозначения шин



Шина	Тип шины	Наконечник	Длина шины	Шаг	Ширина канала					
					.043"	.050"	.058"	.063"		
					1,1 мм	1,3 мм	1,5 мм	1,6 мм		
		<p>Microlite® Благодаря своей уменьшенной толщине и малой потребляемой мощности оснащенных ими пил представляют собой идеальное решение для всех типов применения в личном хозяйстве. Они обеспечивают максимальную легкость, низкий уровень вибраций и снижают эффект обратного удара.</p>	Ламинированная	Звездочка	10"-12"-16"-18" / 25-30-41-46 см	.3/8"	●			
		<p>Ламинированная со звездочкой Разработанные для непрофессионального и полупрофессионального применения, идеально подходят для цепных пил, к которым предъявляются особые требования в части легкости и надежности. Оснащенные специальным барьером, предотвращающим утечку масла, эти шины обеспечивают оптимальную смазку, высокие рабочие характеристики и повышенный срок службы шины и цепи.</p>	Ламинированная	Звездочка	12"-14"-16"-18"-20" / 30-35-41-46-51 см	.3/8"	●			
 <p>Наклонный канал</p>		<p>Цельные со сменным наконечником в виде звездочки. Наконечник (Power Match®) Специально разработанные для профессионального применения, оборудованы эффективной системой смазки (Lubrijet®), благодаря наклонному каналу на шине, чистота которого поддерживается за счет движения ведущих звеньев цепи. Сменный наконечник имеется в наличии для цепей с шагом .325" и с шагом .3/8".</p>	Цельная	Сменный наконечник в виде звездочки	15"-16"-18"-20"-22"-24"-25"-28" / 38-41-46-51-56-61-64-71 см	.3/8"		●		
 <p>Наклонный канал</p>		<p>Цельные со стеллитовым наконечником Обеспечивают отличные характеристики и продолжительный срок службы даже в тяжелых условиях эксплуатации и при продолжительных нагрузках. Стеллитовый наконечник обеспечивает максимальную износостойкость. Шины оборудованы эффективной системой смазки (Lubrijet®), благодаря наклонному каналу на шине, чистота которого поддерживается за счет движения ведущих звеньев цепи.</p>	Цельная	Стеллитовый	10"-18"-20"-24"-25"-28"-30" / 25-46-51-61-64-71-76 см	.1/4"	●			
		<p>Цельные со стеллитовым наконечником Обеспечивают отличные характеристики и продолжительный срок службы даже в тяжелых условиях эксплуатации и при продолжительных нагрузках. Стеллитовый наконечник обеспечивает максимальную износостойкость</p>	Цельная	Стеллитовый	30"-36" / 76-91 см	.404"			●	
		<p>Power Sharp Практичное приспособление, состоящее из заточного круга, шины и специальной цепи, позволяющее всего лишь за 5 секунд затачивать цепь без помощи инструмента. Достаточно подсоединить это приспособление с заточным кругом к шине, привести цепь во вращение с максимальной скоростью и на несколько секунд сильно прижать кончик приспособления к какой-либо опоре. По окончании этой операции цепь заточена, и оператор может немедленно возобновить работу.</p>	Ламинированная	Звездочка	16" / 41 см	.3/8"	●			

Принадлежности для цепных пил и висоторезов - Описание цепей



Тип цепи	Шаг	Чертеж зуба	Толщина				Длина шины
			.043"	.050"	.058"	.063"	
			1,1 мм	1,3 мм	1,5 мм	1,6 мм	
	3/8		N143C-K				12" (30 см)
	1/4		E143MC-K				10" (25 см)
	1/4			E650MC-K			до 16" (40 см)
	3/8 LOW PRO		N143C-K				от 12" до 16" (от 30 до 40 см)
	3/8 LOW PRO			N150C-N			
	3/8 LOW PRO			N150C-K			
	.325			K250C-N			от 11" до 20" (от 28 до 50 см)
	.325			K250C-K			
	.325				K258C-N		
	.325				K258C-K		
	.325					K263C-N	
	.325			K250NK-K			от 13" до 18" (от 33 до 45 см)
	.325			K250L-N	K258L-N	K263L-N	от 11" до 20" (от 28 до 50 см)
	3/8			A350EP-N			до 36" (до 90 см)
	3/8				A358EP-N		
	3/8					A363EP-N	
	3/8				A358EP-K		от 13" до 24" (от 33 до 60 см)
	3/8				A358LM-N		
	3/8					A363LM-N	
	404					B463EP-N	

КАК ИДЕНТИФИЦИРОВАТЬ ЦЕПЬ	K		50		C		K		072		EOM	
	.325"	.050"	Semi-Chisel	Зуб редукции	#	ft.	Loop box, reels					
Шаг	Толщина	Тип зуба	Защита от отскока									
A	3/8"	50 .050" (1,3 мм)	C Semi-Chisel	K								
B	.404	58 .058" (1,5 мм)	EP Тип "E" профессиональный (Semi-Chisel)	N								
E	1/4"	63 .063" (1,6 мм)	LM Magna Chisel (PRO-CHISEL)									
K	.325"	43 .043" (1,1 мм)	MC Micro Chisel									
N	3/8" Lo Pro		NK Narrow Kerf									

Принадлежности для цепных пил и висоторезов - Описание цепей



			Электрические пилы	Бензопилы				Название
				< 35 cc	35 - 45 cc	45 - 60 cc	> 60 cc	
●	●		●	●	●			Рекомендуется для машин с малым и средним объемом цилиндра. Чистое и эффективное пиление. Используется с пилами, применяемыми для обрезки крон деревьев.
●			●	●	●			Компактная, легкая и прочная. Сопряжение шина/цепь обеспечивает экономию веса примерно на 15 % по сравнению с традиционной цепью.
●	●		●	●	●			Максимальный уровень характеристик. Идеально подходит для интенсивной обрезки крон.
●			●	●	●			Разработана для индивидуальных пользователей. Обеспечивает низкий уровень вибрации и максимум безопасности благодаря специальному предохранительному зубу.
	●	●			●	●	●	Легкая и эффективная. Данная цепь разработана для профессионалов, которым требуется цепь с шагом 0,325".
	●	●			●	●	●	Предназначена для применения с легкими цепными пилами, сочетает высокие характеристики с малой потребляемой мощностью.
	●	●			●	●	●	Разработана для профессионалов, использующих цепные пилы с шагом 0,325".
		●			●	●	●	Прочная и эффективная, эта цепь предназначена для интенсивного использования.
		●			●	●	●	Цепь 3/8 Chisel всегда рассматривалась профессионалами в качестве эталона.
		●				●	●	Созданная для самых тяжелых работ. Неудержима в работе и сверхпрочная.

Шаг	EMAK	OREGON	CARLTON	WINDSOR						
1/4	E650MC-K	25AP	E1MC-BL	50K	90°	30°	.025	85° - 90°	60°	5/32" - 4,0 мм
3/8 LP	N143C-K	90SG	N4C-BL	43RG						
3/8 LP	N150C-N	91VXL	N1C	50R	90°	35°	.025	85° - 90°	60°	5/32" - 4,0 мм
3/8 LP	N150C-K	91VG	N1C-BL	50RG						
.325	K250C-N/K	20BPX	K1C-K1C-BL	50J - 50JG						
.325	K258C-N/K	21BPX	K2C-K2C-BL	58J - 58JG	90°	30°	.025	80° - 90°	60°	3/16" - 4,8 мм
.325	K263C-N	22BPX	K3C	63J - 63JG						
.325	K250NK	95VPX	K1NK-BL	50JSG						
.325	K250L-N	20LPX	K1L	50JL						
.325	K258L-N	21LPX	K2L	58JL	80°	30°	.025	85° - 90°	60°	11/64" - 4,5 мм
.325	K263L-N	22LPX	K3L	63JL						
3/8	A350EP-N	72D - 72DP	A1EP	50A						
3/8	A358EP-N	73D - 73DP	A2EP	58A	90°	35°	.025	85° - 90°	60°	7/32" - 5,5 мм
3/8	A363EP-N	75D - 75DP	A3EP	63A						
3/8	A358EP-K	73V	A2EP-GL							
3/8	A358LM-N	73LGX	A2LM	58APL	80°	30°	.025	80° - 90°	60°	7/32" - 5,5 мм
3/8	A363LM-N	75LGX	A3LM	63APL						

Принадлежности для цепных пил и висоторезов - Шины и цепи



	Шины		Цепи		Бухты Етак 100"		Бухты Етак 25'		Оleo-Мас новые модели		Машины																							
	Длина	Код	Шаг x толщина	Число ячеек - Тип	Код	Тип	Код	Тип	Код	Тип	Код	GS 220 Li-Ion	GS 30	GS 250	GS 360	GS 35 C - GS 360 C	937 - GS 370 - GS 37 - GS 371	937 PS - GS 370 PS.	941 C - GS 410 C - GS 41 - GS 411	941 CX - GS 410 CX - GS 41 - GS 411	GS 44 - GS 440 - GS 45 - GS 451	947 - 952 - GS 520	GS 51 - GSH 510 - GSH 56 - GSH 560	956	962	GS 650 - GS 651	GS 720	GS 200 E	EP 90 - EP 100 - EP 120 - PPK 271					
Шина с наконечником в виде звездочки	10" - см 25	50030352R	.1/4" x .050" (1,3мм)	60-25 AP		E650MC-K-100REM	3063013A	E650MC-K-025REM	3063029A	E650MC-K-060E	30629021A																							
	18" - см 46	50022014*	.3/8" x .058" (1,5мм)	68-73 DP																														
	20" - см 51	50022015R*	.3/8" x .058" (1,5мм)	72-73 DP							A358EP-K-072E	30629002A																						
	24" - см 61	50090039R*	.3/8" x .058" (1,5мм)	80-73 LP							A358LM-N-072E	30629022*																						
	20" - см 51	50250111R	.3/8" x .058" (1,5мм)	72-73 DP																														
	24" - см 61	50250112R	.3/8" x .058" (1,5мм)	84-73 DP		A358EP-K-100REM	3063009*				A358EP-K-072E	30629002A																						
	28" - см 71	50250113R	.3/8" x .058" (1,5мм)	92-73 DP		A358EP-N-100REM	3063008A	A358LM-N-025REM	3063025*		A358LM-N-072E	30629022*																						
	30" - см 76	50250110R*	.3/8" x .058" (1,5мм)	102-73 DP		A358LM-N-100REM	3063010A																											
	18" - см 46		.3/8" x .058" (1,5мм)	68-73 DP																														
	20" - см 51	097000247R*	.3/8" x .058" (1,5мм)	72-73 DP							A358EP-K-068E	30629001A																						
	25" - см 64	097000249R	.3/8" x .058" (1,5мм)	88-73 DP							A358EP-K-072E	30629002A																						
	30" - см 76	098000014R*	.3/8" x .058" (1,5мм)	98-73 DP							A358LM-N-072E	30629022*																						
											A358EP-K-088E	30629003A																						

(1) Только для неевропейских стран. • Стандартное режущее оборудование. ◦ Совместимое режущее оборудование. * До истощения складских запасов

Шина со стеллитовым наконечником	.325" x .063" (1,6мм)	67-22PBX	K263C-N-100REM	3063020A	K263C-N-025REM	3063033*	K263C-N-067E	30629029A	
		74-22PBX					K263C-N-074E	30629030A	
	.325" x .063" (1,6мм)					K263L-N-025REM	3063034*		
		66-75LGX	A363LM-N-100REM	3063012	A363LM-N-025REM	3063027*		A363LM-N-066E	30629025*
	.3/8" x .063" (1,6мм)	72-75LGX						A363LM-N-072E	30629026*
		66-75D-DP	A363EP-N-100REM	3063011A	A363EP-N-025REM			A363EP-N-066E	30629023*
	.3/8" x .063" (1,6мм)	72-75D-DP						A363EP-N-072E	30629024*
		72D-DP	A350EP-N-100REM	3063007A					

Количество звеньев в рулонных форматах цепей	Шаг	Рулон 100"	Рулон 25"
	.3/8"	1640 звеньев	412 звеньев
	.325"	1848 звеньев	464 звеньев
	.404"	1484 звеньев	372 звеньев
	.1/4"	2392 звеньев	600 звеньев





Принадлежности для цепных пил и висоторезов - Линейка садовых ножниц, сучкорезов, ножовок



Модели COMFORT / UNIVERSAL

Профессиональные садовые ножницы с изогнутой формой лезвий, которая позволяет предотвращать отдачу на запястье и плотно удерживать ветку во время ее обрезки. Ручка и опорное лезвие изготовлены из легкого алюминия, а режущее лезвие - из стали с высоким содержанием углерода, изготовленной методом горячейковки. Толщина резки: 25 мм. Пригодны для любой резки: виноградной лозы, веток фруктовых, оливковых и декоративных деревьев. Упаковка: коробка (по 6 штук).

Модель **COMFORT** с эргономичной рукояткой и режущим лезвием, поверхность которого плотно прилегает к ветке. Вес 215 г. Модель **UNIVERSAL** со специальной конструкцией ручки, которая обеспечивает максимум удобства при использовании, независимо от того, является ли оператор правой или левой. Вес 210 г.

	Ножницы COMFORT	3063066
	Ножницы UNIVERSAL	3063069
	Запасной нож для садовых ножниц COMFORT	3063218
	Запасной нож для садовых ножниц UNIVERSAL	3063215
	Запасная пружина для садовых ножниц COMFORT и UNIVERSAL	3063216
	Запасной стопор для садовых ножниц COMFORT и UNIVERSAL	3063217







Модели TR80 / TR80M

Профессиональные сучкорезы **TR80** с криволинейным резом и **TR80M** с прямым резом оснащены рычажным механизмом с S-образной тягой (позволяющей обрезать ветки большого диаметра, снижая требуемое усилие оператора и предотвращая отдачу).

Эргономичные и противоскользящие алюминиевые ручки усиленной конструкции с овальным сечением. Режущие лезвия выполнены методом горячейковки из стали с высоким содержанием углерода, опорные лезвия - из легкого алюминия. Длина: 80 см. Пригодны для резки любых веток: фруктовых, оливковых и декоративных деревьев. Упаковка: коробка (по 4 штук).

Модель **TR80** Вес: 800 г, толщина резки: 40 мм

Модель **TR80M** Вес: 1050 г, толщина резки: 45 мм

	Сучкорезы TR80	3063073
	Сучкорезы TR80M	3063076
	Запасной нож для сучкореза TR80	3063221
	Запасной палец для сучкореза TR80	3063219
	Запасной нож для сучкореза TR80M	3063222
	Комплект запасного пальца для сучкореза TR80M	3063220
	Запасной контрнож для сучкореза TR80M	3063223







Модели SRM18R / SRM30 / SRM35T4

Профессиональные ножовки с криволинейным полотном длиной 35 мм; складная, закрывающаяся защелкиванием, с прямым полотном длиной 18 см и с прямым полотном длиной 30 см с чехлом с разворачиваемой пряжкой. Сменные полотна выполнены из стали с высоким содержанием углерода и твердосплавным хромовым покрытием, служащим одновременно защитой от коррозии. Зубья заточены в 3 плоскостях и подвергнуты импульсной закалке. Особая форма полотна со снятыми с обеих сторон фасками специально разработана для улучшения его проникновения в древесину за счет существенного снижения трения. Эргономичная резиновая ручка. Рекомендуется для обрезки виноградных кустов, а также декоративных деревьев.

Модель **SRM18R** длина полотна: 18 см, вес 210 г. Упаковка: коробка (по 10 штук).

Модель **SRM30** длина полотна: 30 см, вес 240 г. Упаковка: коробка (по 10 штук).

Модель **SRM35T4** длина полотна 35 см, телескопическая штанга длиной 4 м (длина телескопической штанги: 250-450 см) Вес: 1500 г. Ножовка имеет двойное полотно: верхнее для пиления веток толщиной до 10 мм, и нижнее, служащее стопором.

	Ножовка SRM18R	3063063
	Ножовка SRM30	3063067
	Ножовка SRM35T4	3063047R
	Телескопическая штанга	3063056R
	Запасной нож для ножовки SRM18R	3063224
	Запасной нож для ножовки SRM30	3063225
	Запасной нож для ножовки SRM35T4	3063047R

Точность, безопасность и свобода движения: ингредиенты идеальной резки.

Технология и комфорт

Кусторез марки **Oleo-Mac** имеет высокую гарантию качества благодаря высокоэффективному двигателю и первоклассным ножам. Легкие, мощные и простые в использовании, они идеально подходят для ухода за живыми изгородями любого типа, обеспечивая точность и чистоту подрезки, необходимые как с эстетической точки зрения, так и для сохранения здоровья растений. Удобство эксплуатации кусторезов **Oleo-Mac** обеспечивается, кроме того, за счет установленных на них устройств "Primer" и "EasyOn", позволяющих легко запускать двигатель, в том числе при низких температурах.

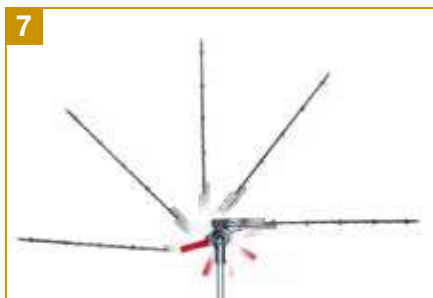

1 Высококачественные ножи с передними режущими кромками обеспечивают аккуратную и точную подрезку, не наносящую вреда растению. Специальная система регулировки делает возможным адаптацию к любому типу растительности.

2 Профессиональный корпус редуктора из алюминия, кинематический механизм с зубчатым зацеплением на подшипниках и шатуны с роликами качения обеспечивают долгий срок службы, малый уровень шума и низкую вибрацию.

3 Система "EasyOn" обеспечивает быстроту пуска двигателя и требует меньших усилий.

4 На моделях с двойным ножом ручка может разворачиваться на 180°, что позволяет удобно работать и при наклоне машины (**HC 246 P, HC 247 P**).

5 Бумажный воздушный фильтр с увеличенной фильтрующей поверхностью обеспечивает увеличение фильтрующей способности и лучшую защиту двигателя, даже при работе в условиях сильной запыленности.

6 Антивибрационная система из 4 пружин обеспечивает полную виброизоляцию рук оператора (**HC 246 P, HC 247 P**).

7 На моделях **BC 241 H, BC 241 HL** положение ножа может регулироваться от 0° до 180°: всего возможны 12 различных позиций, позволяющих неизменно обеспечивать наилучшее рабочее положение.

8 Электрические модели с установленным на ручке двойным предохранительным выключателем, обеспечивающим максимальную защиту оператора.



Правильный выбор изделия

		ДОМАШНИЕ РАБОТЫ	РАБОТЫ ЗА ГОРОДОМ	РАБОТЫ В ЛЕСУ	ГОРОДСКОЙ
ОБРЕЗКА ЖИВЫХ ИЗГОРОДЕЙ С ТОНКИМИ СТВОЛАМИ	Электрические кусторезы	HC 605 E HC 750 E			
	Аккумуляторные кусторезы	HCi 45			
ОБРЕЗКА ГУСТЫХ ЖИВЫХ ИЗГОРОДЕЙ С ПЛОТНОЙ ДРЕВЕСИНОЙ	Профессиональные кусторезы с двигателем внутреннего сгорания			HC 246 P HC 247 P HCS 247 P	
	Кусторезы с двигателем внутреннего сгорания со штангой			BC 241 H BC 241 HL	

Обслуживание

- Выполните проверку состояния лезвий. В случае чрезмерного износа обратитесь в сервисный центр.
- После эксплуатации очистите ножи от мусора и нанесите на них жидкое масло, чтобы предотвратить коррозию.
- Периодически выполняйте заточку ножа с помощью специального инструмента.
- Регулярно очищайте устройство с помощью мягкой щетки или ветоши.
- Периодически выполняйте проверку воздушного и топливного фильтров (модели с бензиновым двигателем). При необходимости выполняйте замену.
- Регулярно очищайте ребра цилиндра с помощью щетки или сжатого воздуха (модели с бензиновым двигателем).
- Периодически проверяйте состояние свечи зажигания и зазор электрода (0,5 мм). Проверяйте состояние глушителя (модели с бензиновым двигателем).
- Выполняйте смазку редуктора и приводного механизма каждые 20 часов эксплуатации.

Электрические кусторезы

Легкость, компактность и простота применения: электрические кусторезы удобны в обращении, а их двигатели не боятся сравнения с двигателями внутреннего сгорания. Электрические кусторезы представляют собой идеальный инструмент для тех, кто любит заниматься уходом за зелеными насаждениями, в том числе в тех случаях, когда речь идет о небольших и выполняемых лишь время от времени работах. Они хорошо справляются с подрезкой не очень густых живых изгородей и кустов средних размеров, а бесшумно работающий двигатель позволяет использовать их вблизи соседних жилых помещений.



	HC 605 E	HC 750 E
Мощность	0,60 кВт	0,70 кВт
Напряжение	230 В	230 В
Частота	50 Гц	50 Гц
Тип ножа	двойной	двойной
Длина ножа	570 мм	700 мм
Шаг ножа	30 мм	35 мм
Максимальная толщина резки	15 мм	20 мм
Уровень звукового давления/мощности	78/95,4 дБ(А)	86/94,9 дБ(А)
Уровень вибраций	2,3/2,9 м/с ²	< 2,5 м/с ²
Вес	3,6 кг	4,3 кг

Аккумуляторные кусторезы

Свобода перемещения из-за отсутствия проводов делает аккумуляторные кусторезы идеальным инструментом для подрезания живых изгородей и ухода за садовой растительностью. Аккумуляторные кусторезы оснащены высококачественными ножами, обработанными лазером для обеспечения точного среза, не наносящего вреда растениям. Благодаря своей эргономичности и полному отсутствию выхлопных газов аккумуляторные кусторезы являются идеальным решением для садовода. Прочная коробка передач обеспечивает надежность и долговечность, а автономность непрерывного функционирования достигает 2 часов, позволяя полностью завершить работу.



HCi 45

Тип двигателя	щеточный
Напряжение	40 В
Рабочие аккумуляторные батареи	Вi 2,5 OM / Вi 5,0 OM
Максимальная мощность двигателя	340 Вт
Тип ножа	с двумя режущими кромками
Длина ножа	45 см
Шаг ножа	20 мм
Уровень звуковой мощности	82,7/92,2 дБ(А)
Уровень вибрации лев./прав.	< 2,5 м/с ²
Автономность, неинтенсивное использование	60' (2,5 Ач) / 120' (5,0 Ач)
Автономность, интенсивное использование	45' (2,5 Ач) / 90' (5,0 Ач)
Вес без аккумулятора	3,0 кг
Время зарядки	110' (2,5 Ач) / 220' (5,0 Ач)



Профессиональные кусторезы с двигателем внутреннего сгорания

Профессиональные кусторезы имеют характеристики, позволяющие без проблем справляться с подрезкой живых изгородей, в том числе очень плотных и отличающихся твердостью древесины. Мощные, прочные, но при этом не тяжелые, эти модели оснащены стальными ножами и алюминиевой коробкой передач - высококачественными компонентами, обеспечивающими неизменно оптимальную производительность работы.

Принадлежности HCS 247 P

Дефлектор

Предназначен для сбора листьев во избежание того, чтобы они оставались в кустарнике и мешали работе оператора.



Дефлектор с одним ножом 58040150



HC 246 P



HC 247 P



HCS 247 P

Мощность	1,0 л.с. - 0,75 кВт	1,0 л.с. - 0,75 кВт	1,0 л.с. - 0,75 кВт
Объем цилиндра	21,7 см ³	21,7 см ³	21,7 см ³
Тип ножа	двойной	двойной	одинарный
Длина ножа	600 мм	750 мм	750 мм
Шаг ножа	35 мм	35 мм	35 мм
Уровень звукового давления/мощности	98,8/108 дБ(А)	98,8/108 дБ(А)	98,8/108 дБ(А)
Уровень вибраций Левый/правый	3,8/4,5 м/с ²	3,8/4,5 м/с ²	6,6/8,6 м/с ²
Вес	5,2 кг	5,4 кг	5,2 кг

Кусторезы с двигателем внутреннего сгорания со штангой

Неровные или имеющие уклон участки и труднодоступная растительность более не являются непреодолимыми препятствиями для подстрижки благодаря кусторезам, оснащенным штангой. Эргономичные и удобные ручки оснащены предохранительными выключателями, служащими для выключения машины в случае отсутствия захвата. Качество подстрижки обеспечивается двойным ножом, с углом регулировки 180° и 12 фиксированными положениями.



BC 241 H



BC 241 HL

Мощность	1,2 л.с. - 0,9 кВт	1,2 л.с. - 0,9 кВт
Объем цилиндра	21,7 см ³	21,7 см ³
Тип ножа	двойной с 12 регулируемыми положениями от 0° до 180°	двойной с 12 регулируемыми положениями от 0° до 180°
Длина ножа	500 мм	500 мм
Полная длина машины	1,8 м	2,4 м
Шаг ножа	35 мм	35 мм
Уровень звукового давления/мощности	93,4/104,7 дБ(А)	93,4/104,7 дБ(А)
Уровень вибраций Левый/правый	8,0/6,5 м/с ²	8,0/6,5 м/с ²
Вес	6,8 кг	7,1 кг



Кошение травы

Мотокосы

- ПОДРАВНИВАНИЕ КРАЕВ ГАЗОНА НА НЕБОЛЬШИХ И РОВНЫХ УЧАСТКАХ
- ПОДРАВНИВАНИЕ КРАЕВ ГАЗОНА НА БОЛЬШИХ УЧАСТКАХ
- ПОДРАВНИВАНИЕ КРАЕВ ГАЗОНА НА БОЛЬШИХ И НЕРОВНЫХ УЧАСТКАХ
- СКАШИВАНИЕ КАМЫША, РАСЧИСТКА ПОДЛЕСКА



Газонокосилки

- СТРИЖКА ГАЗОНА В САДУ



Измельчители

- ИЗМЕЛЬЧЕНИЕ ПОРОСЛИ И СОРНОЙ РАСТИТЕЛЬНОСТИ



Минитракторы-газонокосилки

- КОШЕНИЕ ТРАВЫ НА ГАЗОНАХ БОЛЬШОЙ ПЛОЩАДИ



Луга, ямы, подлесок: идеальное кошение, не знающее препятствий.

Технология и комфорт

Oleo-Mac разработала мотокосы, пригодные для выполнения любых работ по кошению растительности и подравниванию зеленых насаждений. На моделях **Oleo-Mac** установлены двигатели, характеризующиеся высокими значениями крутящего момента даже при низких оборотах. Такие элементы как самосмазывающиеся подшипники или эргономичные ручки обеспечивают максимально возможный комфорт во время работы. Благодаря другим решениям, таким как большой размер муфты сцепления, стальной вал двигателя и двухсегментный поршень, наши мотокосы становятся вашим надежным и безотказным товарищем по работе. Устройства безопасности, которыми оснащены модели **Oleo-Mac**, делают их пригодными как для профессионального, так и для индивидуального применения.



1 Вал двигателя из кованой стали и двухсегментный поршень: обеспечивают увеличение срока службы (**BC 241, BC 270, BC 300, BC 350, BC 400, 741, 746, 753, BC 530, BC 550 MASTER, SPARTA 381, SPARTA 441, SPARTA 441 BP**).

2 Эргономичные ручки: облицованные мягкой резиной, они обеспечивают удобный захват и комфортное управление машиной (**BC 241, BC 270, BC 300, BC 350, BC 360, BC 400, BC 530, BC 550 MASTER, BCF 530**).

3 Система вкл./выкл. «AlwaysOn»: автоматически возвращается в положение зажигания после каждого выключения, предотвращая захлебывание двигателя (**BC 241, BC 270, BC 300, BC 350, BC 400, BC 530, BC 550 MASTER, BCF 530, SPARTA 381, SPARTA 441**).

4 Антивибрационная конструкция включает в себя адаптивную систему для подстраивания эргономических элементов машины (ручки, ремень) к любым особенностям фигуры оператора.

5 Держатель фильтра оснащен специальным диодом (патент Emax): он предотвращает насыщение фильтра топливом и, тем самым, обеспечивает увеличенную автономию работы и большой интервал между техобслуживаниями (**BC 241, BC 270, BC 300, BC 350, 741, BC 400, BCF 430, BC 530, BC 550 MASTER, BCF 530**).

6 Система упрощенного запуска, обеспечивающая запуск машины без отскока и после немногочисленных «схватываний».

7 Модели **BC 241 D** и **BC 300 D**, характеризующиеся легкими и удобными в эксплуатации двигателями, могут использоваться с различными насадками благодаря системе быстросъемного соединения «no tools» («без использования инструментов»).

8 Бумажный фильтр больших размеров имеют улучшенную фильтрующую способность, что обеспечивает надежную защиту двигателя даже в случае сильной запыленности (**BC 270, BC 300, BC 350, BC 400, BCF 430, 741, 746, 446 BP ERGO, 753, 755 MASTER, 453 BP ERGO, BC 530, BC 550 MASTER, BCF 530, SPARTA 381, SPARTA 441, SPARTA 441 BP**).



Правильный выбор изделия

		ДОМАШНИЕ РАБОТЫ	РАБОТЫ ЗА ГОРОДОМ	РАБОТЫ В ЛЕСУ	ГОРОДСКОЙ
ПОДРАВНИВАНИЕ КРАЕВ ГАЗОНА НА НЕБОЛЬШИХ И РОВНЫХ УЧАСТКАХ	Электрические триммеры	TR 61 E / TR 91 E			
	Аккумуляторные мотокосы	BCi 30			
	Легкие мотокосы	SPARTA 25 TR / SPARTA 250 TR SPARTA 250 S SPARTA 25 / SPARTA 250 T BC 241 S / BC 241 T			BC 241 S / BC 241 T
ПОДРАВНИВАНИЕ КРАЕВ ГАЗОНА НА БОЛЬШИХ УЧАСТКАХ	Многофункциональные мотокосы с двигателем внутреннего сгорания	BC 241 D / BC 300 D			
	Мотокосы с 4-тактным двигателем внутреннего сгорания	BC 360 4S / BC 360 4T			BC 360 4S / BC 360 4T
	Мотокосы с двигателем внутреннего сгорания средней мощности	SPARTA 381 S / SPARTA 381 T SPARTA 441 S / SPARTA 441 T BC 270 S / BC 270 T / BC 300 S BC 300 T / BC 350 S / BC 350 T			
	Мотокосы с двигателем внутреннего сгорания средней мощности серии H	BCH 400 S / BCH 40 T / BCH 400 T BCH 40 BP / BCH 400 BP			
ПОДРАВНИВАНИЕ КРАЕВ ГАЗОНА НА БОЛЬШИХ И НЕРОВНЫХ УЧАСТКАХ	Профессиональные мотокосы с двигателем внутреннего сгорания		BC 400 S / BC 400 T / 741 746 S / 746 T / 753 T / 755 MASTER BC 530 S / BC 530 T / BC 550 MASTER		
СКАШИВАНИЕ КАМЫША, РАСЧИСТКА ПОДЛЕСКА	Ранцевые мотокосы с двигателем внутреннего сгорания		SPARTA 441 BP / BCF 430 / 446 BP ERGO 453 BP ERGO / BCF 530		

Обслуживание

- Выполняйте очистку **воздушного фильтра** через каждые 10 часов эксплуатации. Поврежденный или загрязненный фильтр подлежит замене.
- Периодически проверяйте **топливный фильтр**.
- Выполняйте очистку **ребер цилиндра** с помощью щетки или сжатого воздуха.
- Периодически очищайте **свечу зажигания** и проверяйте **зазор электрода**.
- Через каждые 30 часов эксплуатации выполняйте проверку **уровня смазки** в конической передаче.
- Смазывайте **наконечник гибкой трубы** через каждые 20 часов эксплуатации, и **стык жесткой трубы** (ранцевые модели) через каждые 100 часов.
- Выполняйте полную очистку после каждой эксплуатации.
- Периодически выполняйте заточку **ножа**.

Электрические триммеры

Электрические триммеры прекрасно подходят для расчистки небольших участков, и характеризуются совмещением высоких эксплуатационных характеристик с простотой применения. Оснащенные двигателем мощностью от 600 до 850 Вт, они особо рекомендуются для выполняемых от случая к случаю работ в домашнем саду, например, для стрижки газона и подравнивания его краев.



Home Plus

Home Plus

TR 61 E

TR 91 E

Мощность	600 Вт	850 Вт
Напряжение/Частота	120-230 В/50-60 Гц	120-230 В/50-60 Гц
Диаметр трубки	22 мм	22 мм
Рукоятка	одинарная	одинарная
Режущее оборудование	головка Tap&Go диаметром 105 мм с леской диаметром 1,65 мм	головка Tap&Go диаметром 109 мм с леской диаметром 1,60 мм
Ремни	опциональные	одинарные
Уровень звукового давления/мощности	86/95 дБ(А)	87/95 дБ(А)
Уровень вибраций лев./прав.	5,4/3,1 м/с ²	6,4/6,0 м/с ²
Вес	3,2 кг	3,5 кг

Аккумуляторные триммеры

BCi 30 - незаменимый инструмент для садовых работ. Он объединяет в себе легкость и простоту аккумуляторного оборудования с удобством головки Load&Go с системой упрощенной заправки без использования инструментов. Имеет эксплуатационные характеристики, полностью сопоставимые с характеристиками триммера с двигателем внутреннего сгорания средней мощности, диаметр резки 30 см и бесшумную леску «Pro-Silent» диаметром 2 мм.

Home Plus

BCi 30

Тип двигателя	щеточный
Напряжение	40 В
Рабочие аккумуляторные батареи	Bi 2,5 OM / Bi 5,0 OM
Максимальная мощность двигателя	340 Вт
Диаметр резки	30 см
Режущее оборудование	головка Load&Go Ø 103 мм с нейлоновой леской Ø 2 мм
Рукоятка	одна, регулируемая
Уровень звуковой мощности	81/94,1 дБ(А)
Уровень вибрации лев./прав.	< 2,5 м/с ²
Автономность, неинтенсивное использование	30' (2,5 Ач) / 60' (5,0 Ач)
Автономность, интенсивное использование	20' (2,5 Ач) / 40' (5,0 Ач)
Вес без аккумулятора	2,9 кг
Время зарядки	110' (2,5 Ач) / 220' (5,0 Ач)



Легкие мотокосы

Легкие мотокосы предназначены для расчистки газонов и подравнивания их краев, как на личных участках, так и в более обширных зеленых зонах. Наши модели отличаются различными решениями и характеристиками, что обеспечивает надлежащий выбор для любого пользователя: от новичка и до профессионального работника зеленого хозяйства. Отличительными чертами этих инструментов, совмещающих высокие эксплуатационные характеристики с максимумом комфорта для оператора, являются компактность, удобство в обращении и мощность. Модели **BC 241** оснащены новым двигателем с улучшенными характеристиками: теперь значения крутящего момента и мощности являются постоянными, в том числе на малых оборотах, что приводит к улучшению работоспособности.

В продаже только на некоторых рынках



	SPARTA 25 TR	SPARTA 250 TR	SPARTA 250 S	SPARTA 25	SPARTA 250 T
Мощность/Объем цилиндра	1,0 л.с. - 0,8 кВт/25,4 см ³	1,0 л.с. - 0,8 кВт/25,4 см ³	1,0 л.с. - 0,8 кВт/25,4 см ³	1,0 л.с. - 0,8 кВт/25,4 см ³	1,0 л.с. - 0,8 кВт/25,4 см ³
Диаметр трубки	22 мм	22 мм	26 мм	26 мм	26 мм
Рукоятка	одинарная	одинарная	одинарная	одинарная	в виде рукояти
Режущее оборудование	головка Tar&Go диаметром 105 мм с леской диаметром 2,00 мм	головка Tar&Go диаметром 130 мм с леской диаметром 2,40 мм	головка Tar&Go диаметром 130 мм с леской диаметром 2,40 мм	головка Tar&Go диаметром 130 мм с леской диаметром 2,40 мм	головка Tar&Go диаметром 130 мм с леской диаметром 2,40 мм диск с 3 зубьями диаметром 255 мм
Ремни	опциональные	одинарные	одинарные	одинарные	одинарные
Емкость топливного бака	0,75 л	0,75 л	0,75 л	0,75 л	0,75 л
Уровень звукового давления/мощности	94/107 дБ(А)	94/107 дБ(А)	97/109 дБ(А)	97/109 дБ(А)	97/109 дБ(А)
Уровень вибраций лев./прав.	7,1/10,1 м/с ²	7,1/10,1 м/с ²	8,4/8,1 м/с ²	8,4/8,1 м/с ²	3,7/4,5 м/с ²
Сухой вес без режущего узла	4,5 кг	4,5 кг	5,6 кг	5,6 кг	6,2 кг



	BC 241 S	BC 241 T
Мощность/Объем цилиндра	1,2 л.с. - 0,9 кВт/21,7 см ³	1,2 л.с. - 0,9 кВт/21,7 см ³
Диаметр трубки	24 мм	24 мм
Рукоятка	одинарная	в виде рукояти
Режущее оборудование	головка Load&Go диаметром 130 мм с леской диаметром 2,40 мм диск с 3 зубьями диаметром 255 мм	головка Load&Go диаметром 130 мм с леской диаметром 2,40 мм диск с 3 зубьями диаметром 255 мм
Ремни	одинарные	одинарные с подушкой
Емкость топливного бака	0,40 л	0,40 л
Уровень звукового давления/мощности	91,5/106 дБ(А)	91,5/106 дБ(А)
Уровень вибраций лев./прав.	4,8/4,6 м/с ²	1,5/2,5 м/с ²
Сухой вес без режущего узла	4,5 кг	5,2 кг

SpeedGo

Модели **BC 241 S, BC 241 T** также доступны с головкой **Speed&Go**. См. дополнительную информацию на стр. 62.

Многофункциональные мотокосы с двигателем внутреннего сгорания

Многофункциональные мотокосы, как указывает само их название, служат для выполнения различных функций. Разработаны для наиболее требовательных индивидуальных пользователей и для профессионалов зеленого хозяйства и сочетают в себе характеристики различных машин. Они прекрасно подходят не только для скашивания кустарника, но и для подстрижки газонов, обрезки зеленых изгородей и выдувания листвы и отходов. Благодаря приобретаемым отдельно насадкам и быстроразъемной системе "no tools" смена насадок непосредственно в ходе работы для выполнения различных операций становится простой и быстрой процедурой. Перечисленные в каталоге модели выпускаются в двух исполнениях, отличающихся объемом цилиндра двигателя; при этом на обоих могут быть установлены одни и те же насадки.



toughEan EasyOn AlwaysOn

toughEan EasyOn AlwaysOn

BC 241 D

BC 300 D

Мощность/Объем цилиндра

1,2 л.с. – 0,9 кВт/21,7 см³

1,5 л.с. – 1,1 кВт/30 см³

Диаметр трубки

24 мм (26 мм на стороне насадки)

26 мм

Рукоятка

одинарная

одинарная

Емкость топливного

0,40 л

0,58 л

Вес узла двигателя

4,2 кг

4,8 кг



Многофункциональные мотокосы с двигателем внутреннего сгорания



Высокорез

Полная длина машины	2,0 м
Длина шины	25 см/10"
Цепь (шаг x толщина)	3/8" x .043"
Емкость масляного бака	0,18 л
Диаметр трубки	26 мм
Уровень звукового давления/мощности	91/102,5 дБ(А)
Уровень вибраций лев./прав.	7,3/6,6 м/с ²
Вес насадки	2,0 кг



Кусторез

Полная длина машины	1,8 м
Длина ножей	500 мм
Ножи	регулируемые, 12 положений от 0° до 180°
Шаг ножей	35 мм
Диаметр трубки	26 мм
Уровень звукового давления/мощности	93,4/104,7 дБ(А)
Уровень вибраций лев./прав.	6,2/9,0 м/с ²
Вес насадки	2,7 кг



Мотокоса

Режущее оборудование	головка Load&Go диаметром 130 мм, с леской диаметром 2,40 мм диск с 3 зубьями диаметром 255 мм
Диаметр трубки	26 мм
Уровень звукового давления/мощности	91,5/106 дБ(А)
Уровень вибраций лев./прав.	5,4/5,4 м/с ²
Вес насадки без режущего узла	1,1 кг



Воздуходувка

Расход воздуха	600 м ³ /ч
Скорость воздушного потока	60 м/с
Диаметр трубки	26 мм
Уровень звукового давления/мощности	93,4/102 дБ(А)
Уровень вибраций лев./прав.	3,0/2,9 м/с ²
Вес насадки	1,5 кг



Удлинитель штанги

Вес	0,7 кг
Диаметр трубки	26 мм
Длина	750 мм



Мотокосы с 4-тактным двигателем внутреннего сгорания

Мотокосы с 4-тактным двигателем отличаются прочностью и надежностью и предназначены для использования как в парках, так и в сельской местности. Эти машины отличаются прочностью, эффективностью и высокими эксплуатационными характеристиками: двигатель с допустимым углом наклона 360° устойчиво работает в любом положении, развивая большой крутящий момент даже на низких оборотах. Алюминиевая трансмиссионная трубка обеспечивает максимальную износостойкость даже при продолжительной эксплуатации.

Максимально бережное отношение к окружающей среде:

резкое снижение количества несгоревших углеводородов и оксидов азота (NOx).

Максимальная экономичность:

Экономия горючего, достигающая до 50%; очень малый расход масла; низкая стоимость техобслуживания и запчастей.

Максимальный комфорт:

Отсутствие необходимости использовать смесь бензин/масло; низкий уровень шума и приятный звук; низкие вибрации; простота запуска; минимум выхлопов и отсутствие какого-либо запаха.

Отличные характеристики:

Двигатель с допустимым углом наклона 360°: позволяет Вам работать в любой удобной для Вас позиции; высокий крутящий момент даже при низких оборотах; алюминиевая трансмиссионная трубка обеспечивает максимальную износостойкость; внутренняя трансмиссионная тяга толщиной 7 мм обеспечивает не изменяющиеся со временем качественные характеристики.



	BC 360 4S	BC 360 4T
Объем цилиндра	35,8 см ³	35,8 см ³
Диаметр трубки	26 мм	26 мм
Рукоятка	одинарная	в виде рукояти
Режущее оборудование	головка Load&Go диаметром 130 мм с леской диаметром 2,40 мм диск с 3 зубьями диаметром 255 мм	головка Load&Go диаметром 130 мм с леской диаметром 2,40 мм диск с 3 зубьями диаметром 255 мм
Ремни	одинарные	двойные с быстроразъемным замком
Емкость топливного бака	0,65 л	0,65 л
Уровень звукового давления/мощности	90/108 дБ(А)	90/108 дБ(А)
Уровень вибраций лев./прав.	3,2/6,4 м/с ²	4,6/3,9 м/с ²
Сухой вес без режущего узла	6,7 кг	7,0 кг

Мотокосы с двигателем внутреннего сгорания средней мощности

Мотокосы средней мощности характеризуются высокой надежностью и при случае могут использоваться для работ, выполняемых обычно с помощью машин более высокого класса. Конструкция моделей **SPARTA** обеспечивает высокую эффективность работы даже при продолжительном использовании и в тяжелых условиях окружающей среды. Использованные технологические решения обеспечивают прочность, необходимую для поддержания неизменяющегося с течением времени качества работы.

В продаже только на некоторых рынках



SPARTA 381 S

SPARTA 381 T

Мощность/Объем цилиндра	1,8 л.с. – 1,3 кВт/36,2 см ³	1,8 л.с. – 1,3 кВт/36,2 см ³
Диаметр трубки	28 мм	28 мм
Рукоятка	одинарная	в виде рукояти
Режущее оборудование	головка Load&Go диаметром 130 мм с леской диаметром 3,00 мм	головка Load&Go диаметром 130 мм с леской диаметром 3,00 мм диск с 3 зубьями диаметром 255 мм
Ремни	одинарные	двойные
Емкость топливного бака	0,75 л	0,75 л
Уровень звукового давления/мощности	99/112 дБ(А)	99/112 дБ(А)
Уровень вибраций лев./прав.	5,7/6,2 м/с ²	3,7/5,4 м/с ²
Сухой вес без режущего узла	7,2 кг	7,9 кг



SPARTA 441 S

SPARTA 441 T

Мощность/Объем цилиндра	2,1 л.с. – 1,6 кВт/40,2 см ³	2,1 л.с. – 1,6 кВт/40,2 см ³
Диаметр трубки	28 мм	28 мм
Рукоятка	одинарная	в виде рукояти
Режущее оборудование	головка Load&Go диаметром 130 мм с леской диаметром 3,00 мм	головка Load&Go диаметром 130 мм с леской диаметром 3,00 мм диск с 3 зубьями диаметром 255 мм
Ремни	одинарные	двойные
Емкость топливного бака	0,75 л	0,75 л
Уровень звукового давления/мощности	98/107 дБ(А)	98/107 дБ(А)
Уровень вибраций лев./прав.	6,0/5,5 м/с ²	5,1/5,8 м/с ²
Сухой вес без режущего узла	7,3 кг	8,0 кг

Мотокосы с двигателем внутреннего сгорания средней мощности

Модели **BC 270**, **BC 300** и **BC 350** предназначены для опытных пользователей, нуждающихся в соответствующем инструменте для интенсивных и продолжительных работ, например, для садовников, которым требуется скашивать траву или подравнивать края газона. Они обеспечивают высокую производительность даже при эксплуатации с большими нагрузками без какого-либо ущерба для комфорта и удобства работы оператора.

В продаже только на некоторых рынках

Speed&Go

Модели **BC 270 S**, **BC 270 T** также доступны с головкой **Speed&Go**. См. дополнительную информацию на стр. 62.



	BC 270 S	BC 270 T	BC 300 S
Мощность/Объем цилиндра	1,3 л.с. - 1,0 кВт/27 см ³	1,3 л.с. - 1,0 кВт/27 см ³	1,5 л.с. - 1,1 кВт/30 см ³
Диаметр трубки	26 мм	26 мм	26 мм
Рукоятка	одинарная	в виде рукояти	одинарная
Режущее оборудование	головка Load&Go диаметром 130 мм, с леской диаметром 2,40 мм диск с 3 зубьями диаметром 255 мм	головка Load&Go диаметром 130 мм, с леской диаметром 2,40 мм диск с 3 зубьями диаметром 255 мм	головка Load&Go диаметром 130 мм, с леской диаметром 2,40 мм диск с 3 зубьями диаметром 255 мм
Ремни	одинарные	одинарные с подушкой	одинарные
Емкость топливного бака	0,58 л	0,58 л	0,58 л
Уровень звукового давления/мощности	93,5/102,8 дБ(А)	93,5/102,8 дБ(А)	97,7/111,2 дБ(А)
Уровень вибраций лев./прав.	5,9/5,9 м/с ²	3,1/4,5 м/с ²	6,3/5,4 м/с ²
Сухой вес без режущего узла	5,7 кг	6,0 кг	6,0 кг



	BC 300 T	BC 350 S	BC 350 T
Мощность/Объем цилиндра	1,5 л.с. - 1,1 кВт/30 см ³	1,9 л.с. - 1,4 кВт/36,3 см ³	1,9 л.с. - 1,4 кВт/36,3 см ³
Диаметр трубки	26 мм	26 мм	28 мм
Рукоятка	в виде рукояти	одинарная	в виде рукояти
Режущее оборудование	головка Load&Go диаметром 130 мм, с леской диаметром 2,40 мм диск с 3 зубьями диаметром 255 мм	головка Load&Go диаметром 130 мм с леской диаметром 3,00 мм диск с 3 зубьями диаметром 255 мм	головка Load&Go диаметром 130 мм с леской диаметром 3,00 мм диск с 3 зубьями диаметром 255 мм
Ремни	одинарные с подушкой	одинарная	двойные с быстроразъемной пряжкой
Емкость топливного бака	0,58 л	0,6 л	0,6 л
Уровень звукового давления/мощности	97,7/111,2 дБ(А)	91,5/106 дБ(А)	91,5/106 дБ(А)
Уровень вибраций лев./прав.	4,1/4,1 м/с ²	5,2/4,6 м/с ²	4,4/4,4 м/с ²
Сухой вес без режущего узла	6,3 кг	6,9 кг	7,6 кг

Мотокосы с двигателем внутреннего сгорания средней мощности серии Н

Мотокосы серии «Н» находятся на базовых позициях ассортимента **Oleo-Mac** и предназначены для домашних работ и небольших садовых хозяйств с оптимальным соотношением цена/производительность.



	BCH 400 S	BCH 40 T
Мощность/Объем цилиндра	2,0 л.с. - 1,5 кВт/40,2 см ³	2,0 л.с. - 1,5 кВт/40,2 см ³
Диаметр трубки	26 мм	26 мм
Рукоятка	одинарная	в виде рукояти
Режущее оборудование	головка Tar&Go EVO диаметром 130 мм с леской диаметром 2,40 мм	головка Tar&Go EVO диаметром 130 мм с леской диаметром 2,40 мм
Ремни	одинарная	двойные
Емкость топливного бака	0,86 л	0,86 л
Уровень звукового давления/мощности	95,4/113 дБ(А)	95,4/113 дБ(А)
Уровень вибраций лев./прав.	7,0/5,8 м/с ²	4,5/5,7 м/с ²
Сухой вес без режущего узла	7,3 кг	8,1 кг (40 Т) 8,2 кг (400 Т)



	BCH 40 BP
Мощность/Объем цилиндра	2,0 л.с. - 1,5 кВт/40,2 см ³
Диаметр трубки	26 мм
Рукоятка	одинарная
Режущее оборудование	головка Tar&Go EVO диаметром 130 мм с леской диаметром 2,40 мм
Ремни	двойные
Емкость топливного бака	0,86 л
Уровень звукового давления/мощности	95,4/113 дБ(А)
Уровень вибраций лев./прав.	4,6/3,3 м/с ²
Сухой вес без режущего узла	9,9 кг (40 BP) 10,3 кг (400 BP)



Профессиональные мотокосы с двигателем внутреннего сгорания

Идеальные машины для профессионалов зеленого хозяйства, в том числе для тех, которым необходимо выполнять соответствующие работы на участках большой площади. Отличающиеся особо прочной конструкцией, они предназначены для выполнения интенсивных и продолжительных работ, таких как скашивание густой травы, поросли и кустарника, с неизменяющимся с течением времени качеством. На всех моделях установлен профессиональный диск с 3 зубьями, специально предназначенный для расчистки подлеска. Технические характеристики наших моделей обеспечивают эффективность, высокую производительность и максимальный комфорт для оператора в ходе работы.



	BC 400 S	BC 400 T
Мощность/Объем цилиндра	2,5 л.с. – 1,83 кВт/44 см ³	2,5 л.с. – 1,83 кВт/44 см ³
Диаметр трубки	28 мм	28 мм
Рукоятка	одинарная	в виде велосипедного руля
Режущее оборудование	головка Load&Go диаметром 130 мм, с леской диаметром 3,00 мм диск с 3 зубьями диаметром 255 мм	головка Load&Go диаметром 130 мм с леской диаметром 3,00 мм диск с 3 зубьями диаметром 255 мм
Ремни	одинарные	двойные профессиональные
Емкость топливного бака	0,75 л	0,75 л
Уровень звукового давления/мощности	102/108 дБ(А)	102/108 дБ(А)
Уровень вибраций лев./прав.	7,4/11,4 м/с ²	4,1/4,1 м/с ²
Сухой вес без режущего узла	7,4 кг	8,3 кг



	741	746 S
Мощность/Объем цилиндра	2,1 л.с. - 1,6 кВт/40,2 см ³	2,5 л.с. - 1,8 кВт/45,7 см ³
Диаметр трубки	28 мм	28 мм
Рукоятка	в виде рукоятки	одинарная
Режущее оборудование	головка Load&Go диаметром 130 мм, с леской диаметром 3,00 мм диск с 3 зубьями диаметром 255 мм	головка Load&Go диаметром 130 мм с леской диаметром 3,00 мм диск с 3 зубьями диаметром 305 мм
Ремни	двойные	одинарные
Емкость топливного бака	0,75 л	1,50 л
Уровень звукового давления/мощности	98/107 дБ(А)	91/104 дБ(А)
Уровень вибраций лев./прав.	3,7/5,4 м/с ²	5,7/5,5 м/с ²
Сухой вес без режущего узла	7,9 кг	7,4 кг

Профессиональные мотокосы с двигателем внутреннего сгорания

В продаже только на некоторых рынках



746 T



753 T

Мощность/Объем цилиндра	2,5 л.с. - 1,8 кВт/45,7 см ³	2,8 л.с. - 2,1 кВт/52,5 см ³
Диаметр трубки	32 мм	32 мм
Рукоятка	в виде рукояти	в виде рукояти
Режущее оборудование	головка Load&Go диаметром 130 мм с леской диаметром 3,00 мм диск с 3 зубьями диаметром 305 мм	головка Load&Go диаметром 130 мм с леской диаметром 3,00 мм диск с 3 зубьями диаметром 305 мм
Ремни	двойные профессиональные	двойные профессиональные
Емкость топливного бака	1,50 л	1,50 л
Уровень звукового давления/мощности	91/104 дБ(А)	93/105 дБ(А)
Уровень вибраций лев./прав.	3,7/5,4 м/с ²	2,6/3,7 м/с ²
Сухой вес без режущего узла	8,1 кг	8,2 кг



755 MASTER

Мощность/Объем цилиндра	2,8 л.с. - 2,1 кВт/52,5 см ³
Диаметр трубки	32 мм
Рукоятка	в виде рукояти
Режущее оборудование	головка Tap&Go диаметром 160 мм с леской диаметром 3,50 мм диск с 3 зубьями диаметром 305 мм
Ремни	двойные профессиональные
Емкость топливного бака	1,50 л
Уровень звукового давления/мощности	93/105 дБ(А)
Уровень вибраций лев./прав.	3,7/4,0 м/с ²
Сухой вес без режущего узла	8,5 кг



Профессиональные мотокосы с двигателем внутреннего сгорания

Разработаны с учетом требований профессионалов зеленого хозяйства, занимающихся самыми тяжелыми с точки зрения как интенсивности, так и продолжительности работами: скашиванием растительности на больших как ровных, так и тяжелых для обработки участках; уходом за зелеными зонами, расположенными вне городов; и, говоря шире, расчисткой участков сельскохозяйственного назначения. Новый двигатель класса Euro 2 работает с максимальной мощностью в любых условиях, обеспечивая неизменность эксплуатационных характеристик с течением времени, в частности, в периоды интенсивной и продолжительной эксплуатации. На этих машинах применены самые современные технические решения для обеспечения высоких стандартов в том, что касается как комфорта оператора - такие как система упрощенного пуска двигателя "EasyOn", ручка с органами управления "AlwaysOn", профессиональные ремни и головка Load&Go, так и упрощения и сокращения техобслуживания - например, бумажный фильтр со специальным диодом и решетка для защиты двигателя.



BC 530 S



BC 530 T

Мощность/Объем цилиндра	3,3 л.с. - 2,4 кВт/52,5 см ³	3,3 л.с. - 2,4 кВт/52,5 см ³
Диаметр трубки	28 мм	32 мм
Рукоятка	одинарная	в виде рукояти
Режущее оборудование	головка Load&Go ExtraLife диаметром 130 мм (с усиленной металлической ручкой) с леской диаметром 3,00 мм диск с 3 зубьями диаметром 300 мм	головка Load&Go ExtraLife диаметром 130 мм (с усиленной металлической ручкой) с леской диаметром 3,00 мм диск с 3 зубьями диаметром 300 мм
Ремни	одинарные	двойные профессиональные
Емкость топливного бака	1,00 л	1,00 л
Уровень звукового давления/мощности	103,5/113,6 дБ(А)	103,5/113,6 дБ(А)
Уровень вибраций лев./прав.	2,9/5,9 м/с ²	6,0/7,1 м/с ²
Сухой вес без режущего узла	8,5 кг	9,4 кг



BC 550 MASTER

Мощность/Объем цилиндра	3,3 л.с. - 2,4 кВт/52,5 см ³
Диаметр трубки	32 мм
Рукоятка	в виде рукояти
Режущее оборудование	головка Load&Go ExtraLife диаметром 130 мм (с усиленной металлической ручкой) с леской диаметром 3,00 мм диск с 3 зубьями диаметром 300 мм
Ремни	двойные профессиональные
Емкость топливного бака	1,00 л
Уровень звукового давления/мощности	103,5/113,6 дБ(А)
Уровень вибраций лев./прав.	3,5/5,8 м/с ²
Сухой вес без режущего узла	9,9 кг



Ранцевые/заплечные мотокосы с двигателем внутреннего сгорания

Ранцевые/заплечные мотокосы предназначены для ношения за спиной наподобие ранцев для равномерного распределения веса. Они являются идеальным инструментом для профессионалов зеленого хозяйства, которым нужна техника, сочетающая в себе высокие эксплуатационные характеристики с максимумом комфорта для оператора. Двигатель на этих моделях смонтирован внутри рамы; кроме того, они оснащены более длинной по сравнению с другими мотокосами штангой для облегчения работ в труднодоступных местах. Благодаря эргономичному ранцу, оснащённому регулируемыми по высоте лямками, и поясничному упору из «дышащего» материала оператор может с полной свободой вести расчистку рвов, откосов и подлеска.



tough tech AlwaysOn

sharp pro EasyOn AlwaysOn **SRS**

sharp pro EasyOn **SRS**

SPARTA 441 BP

BCF 430

446 BP ERGO

Мощность/Объем цилиндра	2,1 л.с. - 1,6 кВт/40,2 см ³	2,5 л.с. - 1,83 кВт/44 см ³	2,5 л.с. - 1,8 кВт/45,7 см ³
Диаметр трубки	26 мм	26 мм	26 мм
Рукоятка	одинарная	одинарная	одинарная
Режущее оборудование	головка Load&Go диаметром 130 мм с леской диаметром 3,00 мм диск с 3 зубьями диаметром 255 мм	головка Load&Go диаметром 130 мм, с леской диаметром 3,00 мм диск с 3 зубьями диаметром 255 мм	головка Load&Go диаметром 130 мм с леской диаметром 3,00 мм диск с 3 зубьями диаметром 255 мм
Ремни	двойные, соединенные с ранцем	двойные профессиональные, соединенные с ранцем	двойные профессиональные, соединенные с ранцем
Емкость топливного бака	0,75 л	0,75 л	1,50 л
Уровень звукового давления/мощности	96,5/107 дБ(А)	100/109 дБ(А)	91/104 дБ(А)
Уровень вибраций лев./прав.	1,7/2,1 м/с ²	2,6/2,1 м/с ²	2,5/3,1 м/с ²
Сухой вес без режущего узла	9,5 кг	9,4 кг	10,8 кг

В продаже только на некоторых рынках



sharp pro EasyOn **SRS**

sharp pro EasyOn AlwaysOn **SRS**

453 BP ERGO

BCF 530

Мощность/Объем цилиндра	2,8 л.с. - 2,1 кВт/52,5 см ³	3,3 л.с. - 2,4 кВт/52,5 см ³
Диаметр трубки	26 мм	26 мм
Рукоятка	одинарная	одинарная
Режущее оборудование	головка Load&Go диаметром 130 мм с леской диаметром 3,00 мм диск с 3 зубьями диаметром 255 мм	головка Load&Go ExtraLife диаметром 130 мм с усиленной металлической ручкой с леской диаметром 3,00 мм диск с 3 зубьями диаметром 300 мм
Ремни	двойные профессиональные, соединенные с ранцем	двойные профессиональные, соединенные с ранцем
Емкость топливного бака	1,50 л	1,00 л
Уровень звукового давления/мощности	93/105 дБ(А)	103,4/113,1 дБ(А)
Уровень вибраций лев./прав.	2,5/3,1 м/с ²	2,1/3,4 м/с ²
Сухой вес без режущего узла	11,0 кг	12,3 кг

Принадлежности для BCF 530

Сумка для ношения предметов
Сумка для инструментов, навешиваемая на ранец кустореза.



Сумка для ношения предметов 61400258

Насадки для мотокос - Насадки-цепные пилы / Поворотные кусторезы



Секатор EP 90

Может быть адаптирована для установки на мотокосы моделей **SPARTA 25** и **SPARTA 250**. Характеристики аналогичны модели **EP 100**.

Код **63069002C**

EP 90



Секатор EP 100

Насадка для мотокос с трансмиссионной трубкой диаметром 24 мм, 26 мм (за исключением моделей **SPARTA 25** и **SPARTA 250**) и 28 мм. Отличается простотой и быстротой монтажа: замена органа резки выполняется без необходимости использования какого-либо инструмента. Масляный насос, устанавливаемый непосредственно на узел резки, работает автоматически и обеспечивает постоянную правильную смазку шины и цепи. Специальный профиль легкой и тонкой цепи, разработанной для исключения эффекта отдачи, способствует обеспечению максимальной безопасности оператора.

Код **63069001E**

EP 100



Секатор EP 120

Профессиональная модель для интенсивного применения, выпускаемая в исполнениях с шиной и цепью 10", пригодная для мотокос с диаметром трансмиссионной трубки 26 мм* (кроме моделей **SPARTA 25** и **SPARTA 250**).

Код исполнения с шиной 10" **63090032B**

* Для использования насадки на моделях **BC 320** необходимо заменить гибкий соединительный вал с кодом **61280064AR**, на жесткий адаптер с кодом **61280104** (заказываемый отдельно).

EP 120



Поворотные секаторы

Устанавливаются на обычные и ранцевые мотокосы с трансмиссионной трубкой диаметром 26 мм (кроме моделей **SPARTA 25** и **SPARTA 250**).

Модель **EH 50** (размер ножа 48 см) особо рекомендуется для подстригания живой изгороди; он имеет угол поворота 270° с несколькими промежуточными фиксированными положениями. Применим также на сучкорезе **PPX 271**.

Модель **EH 25** (размер ножа 25 см) разработана для использования в качестве газонокосилки и стрижки клумб. Особое приспособление для блокировки ножевого узла позволяет полностью складывать машину по длине ручки, обеспечивая таким образом минимальные габариты. Применим также на сучкорезе **PPX 271**.

Модель **EH 48** пригодна для использования с мотокосой **BC 241**.

EH 25 код **58059005B*** для трубок диаметром 26 мм устанавливается на модель **BC 320** с адаптером с кодом **61280104**

EH 48 код **58059012A** для трубок диаметром 24 мм устанавливается на модель **BC 280** с адаптером с кодом **61280095**

EH 50 код **58059001B** для трубок диаметром 26 мм устанавливается на модель **BC 320** с адаптером с кодом **61280104**

EH 25



EH 48 - EH 50



* в наличии до окончания складских запасов.

Насадки для мотокос - Насадки-цепные пилы / Поворотные кусторезы









Машины	внешний диаметр трансмиссионной трубки	диаметр конической пары	Секатор			Поворотные секаторы		
			EP 90	EP 100	EP 120	EH 25	EH 48	EH 50
TR 61 E	22	M8 "папа"						
TR 91 E	22	M8 "папа"						
BCi 30	—	—						
SPARTA 25 TR / SPARTA 250 TR	22	M8 "папа"						
SPARTA 250 S	26	M8 "мама"	○					
SPARTA 25 / SPARTA 250 T	26	M8 "мама"	○					
SPARTA 381 S	28	M10 "папа"		○				
SPARTA 381 T	28	M10 "папа"		○				
SPARTA 441 S	28	M10 "папа"		○				
SPARTA 441 T	28	M10 "папа"		○				
SPARTA 441 BP	26	M10 "папа"		○	○	○		○
BC 241 S	24	M10 "папа"		○			○	
BC 241 T	24	M10 "папа"		○			○	
BC 270 S	26	M10 "папа"		○	○	○		○
BC 270 T	26	M10 "папа"		○	○	○		○
BC 300 S	26	M10 "папа"		○	○	○		○
BC 300 T	26	M10 "папа"		○	○	○		○
BC 241 D	24	M10 "папа"		○			○	
BC 300 D	26	M10 "папа"		○	○	○		○
BC 350 S	26	M10 "папа"		○	○	○		○
BC 350 T	28	M10 "папа"		○				
BCH 400 S	26	M10 "папа"						
BCH 40 T / BCH 400 T	26	M10 "папа"						
BCH 40 BP / BCH 400 BP	26	M10 "папа"						
BC 400 S	28	M10 "папа"		○				
BC 400 T	28	M10 "папа"		○				
741	28	M10 "папа"		○				
746 S	28	M10 "папа"		○				
746 T	32	M10 "папа"						
753 T	32	M10 "папа"						
755 MASTER	32	M10 "папа"						
BC 530 S	28	M10 "папа"		○				
BC 530 T	32	M10 "папа"						
BC 550 MASTER	32	M10 "папа"						
BCF 430	26	M10 "папа"		○	○	○		○
446 BP ERGO	26	M10 "папа"		○	○	○		○
453 BP ERGO	26	M10 "папа"		○	○	○		○
BCF 530	26	M10 "папа"		○	○	○		○
BC 360 4S	26	M10 "папа"		○	○	○		○
BC 360 4T	26	M10 "папа"		○	○	○		○
СНЯТЫХ С ПРОИЗВОДСТВА								
BC 430 S	28	M10 "папа"		○				
BC 430 TL	28	M10 "папа"		○				
753 S	28	M10 "папа"		○				

○ совместимые инструменты

Насадки для мотокос - Головки









Tap&Go с 2 нейлоновыми лесками					
					
Код	60012020A	61062023A	63029008A	63080011A	4199040CR
	диам. 105 мм, M8x1,25 "мама" лев., с направлением вращения против часовой стрелки	диам. 105 мм, M8x1,25 "мама" лев., с направлением вращения против часовой стрелки	диам. 105 мм, M8x1,25 "папа" лев., с направлением вращения против часовой стрелки	диам. 109 мм, M8x1,25 "мама" лев., с направлением вращения против часовой стрелки.	диам. 130 мм, M8x1,25 "мама" лев., с направлением вращения против часовой стрелки
				Катушки в комплекте с леской 63080012R	Катушки в комплекте с леской 4199045R
диаметр лески	1,65 мм	2,00 мм	2,00 мм	1,60 мм	2,00 мм
TR 61 E	●				
TR 91 E	○			●	
BCi 30					
SPARTA 25 TR / SPARTA 250 TR		●			
SPARTA 250 S			○		
SPARTA 25 / SPARTA 250 T			○		
SPARTA 381 S					
SPARTA 381 T					
SPARTA 441 S					
SPARTA 441 T					
SPARTA 441 BP					
BC 241 S					
BC 241 T					
BC 270 S					
BC 270 T					
BC 300 S					
BC 300 T					
BC 241 D					
BC 300 D					
BC 350 S					
BC 350 T					
BCH 400 S					
BCH 40 T / BCH 400 T					
BCH 40 BP / BCH 400 BP					
BC 400 S					
BC 400 T					
741					
746 S					
746 T					
753 T					
755 MASTER					
BC 530 S					
BC 530 T					
BC 550 MASTER					
BCF 430					
446 BP ERGO					
453 BP ERGO					
BCF 530					
BC 360 4S					
BC 360 4T					
СНЯТЫХ С ПРОИЗВОДСТВА					
BC 430 S					
BC 430 TL					
753 S					

● серийная комплектация ○ совместимые инструменты



Насадки для мотокос - Головки

Код	Tap&Go EVO		Tap&Go с 2 нейлоновыми лесками	"Multiline" с 4 и 8 лесками	
					
	61459100	61459102	61112061A	63119013	4180057
	диам. 130 мм, M8x1,25 "мама" лев., M10x1,25 "мама" левый, с направлением вращения против часовой стрелки	диам. 130 мм, M10x1,25 "мама" лев., с направлением вращения против часовой стрелки	диам. 160 мм, M10x1,25 "мама" лев., с направлением вращения против часовой стрелки	Диам. 4,7"/120 мм, 4 лески Platn-Cut, отверстие 20-25,4 мм "Multiline Pro Head" из алюминия	Диам. 3,15"/80 мм, 8 четырехгранных лесок, отверстие 20-25,4 мм, "superpro" из алюминия
	Катушки без лески 63120010R	Катушки без лески 63120010R	Катушки в комплекте с леской 63032003BR	 Комплект из 50 лесок четырехреконечного сечения, диаметр 3,5 мм, длиной 300 мм 4180966C	
	пластиковая ручка 63120011R	пластиковая ручка 63120011R			
диаметр лески	2,40 мм	3,00 мм	3,50 мм	3,50 мм	3,50 мм
TR 61 E					
TR 91 E					
BCi 30					
SPARTA 25 TR / SPARTA 250 TR					
SPARTA 250 S	○				
SPARTA 25 / SPARTA 250 T	○				
SPARTA 381 S	○	○		○	○
SPARTA 381 T	○	○		○	○
SPARTA 441 S	○	○		○	○
SPARTA 441 T	○	○		○	○
SPARTA 441 BP	○	○		○	○
BC 241 S	○				
BC 241 T	○				
BC 270 S	○				
BC 270 T	○				
BC 300 S	○				
BC 300 T	○			○	○
BC 241 D	○				
BC 300 D	○				
BC 350 S	○	○	○	○	○
BC 350 T	○	○	○	○	○
BCH 400 S	●	○		○	○
BCH 40 T / BCH 400 T	●	○		○	○
BCH 40 BP / BCH 400 BP	●	○		○	○
BC 400 S		○		○	○
BC 400 T		○		○	○
741	○	○	○	○	○
746 S	○	○		○	○
746 T	○	○	○	○	○
753 T	○	○	○	○	○
755 MASTER	○	○	●	○	○
BC 530 S	○	○		○	○
BC 530 T	○	○	○	○	○
BC 550 MASTER	○	○	●	○	○
BCF 430	○	○	○	○	○
446 BP ERGO	○	○		○	○
453 BP ERGO	○	○		○	○
BCF 530	○	○		○	○
BC 360 4S	○				
BC 360 4T	○				
СНЯТЫХ С ПРОИЗВОДСТВА					
BC 430 S	○	○	○	○	○
BC 430 TL	○	○	○	○	○
753 S	○	○		○	○

● серийная комплектация ○ совместимые инструменты

Насадки для мотокос - Головки



Speed&Go: революционная система, позволяющая осуществлять перезаправку лески менее, чем за **10 секунд** мировая новинка, революционная по легкости, скорости и простоте заправки лески.

Перезаправка осуществляется с помощью готового к использованию диска, на который уже намотана леска; открывание головки представляет собой простую операцию, не требующую применения каких-либо инструментов. Для мотокос с объемом цилиндра от 20 до 40 куб. см.

В состав упаковки входят:

- Головка Speed&Go
- Диск с леской М (диаметром 2,4 мм)
- Адаптер M10x1.25 F sx

Технические характеристики:

- Система упрощенной заправки головки Speed&Go
- Система выхода лески Tap&Go
- Сменные алюминиевые петли
- Сменная ручка с заниженным профилем
- Корпус, армированный стеклотканью

Достаточно 10 секунд и 3 простых операций, чтобы перезаправить леску

1	2	3
		
<p>Откройте защелкивающуюся крышку головки... вручную нажав на два боковых язычка.</p>	<p>Вставьте диск... установив его на алюминиевую подставку и пропустив оба конца лески через петли.</p>	<p>Закройте крышку головки, совместив ее с нижней половиной головки и слегка надавив, & GO...</p>

Инновационная система перезаправки лески, уже намотанной на специальный диск, в 2 исполнениях:

- М: диаметром 2,4мм/.095'' (длина 7м/275'')
- L: диаметром 3,0мм/1.18'' (длина 5,5м/216'')



	Головка	Код	Леска		Запасная леска	Код
	диаметром 130 мм	63139001	диаметром 2,4 мм		3 диска лески диаметром 2,4 мм – М	63040300
					10 дисков лески диаметром 2,4 мм – М	63040302
					3 диска лески диаметром 3,0 мм – L	63040301
					10 дисков лески диаметром 3,0 мм – L	63040303

Насадки для мотокос - Головки



Новинка **LOAD&GO**



Всего лишь **двадцать секунд** уходят на то, чтобы перемотать леску:
без всяких инструментов и каких-либо сложностей.

Сверхдолгий срок службы при использовании опциональной усиленной металлической ручки. Пригодна для всех типов мотокос, как для любительских, так и профессиональных.

В состав упаковки входят	диаметром 103 мм	диаметром 110 мм	диаметром 130 мм	диаметром 130 мм	Технические характеристики:
Головка Load&Go	•	•	•	•	- Система упрощенной заправки головки Load&Go - Система выхода лески Tap&Go - Усиленные взаимозаменяемые алюминиевые петли - Усиленная ручка с шестигранным гнездом под ключ - Усиленный пластиковый корпус
Леска диаметром 2,0 мм	Pro-Silent	-	-	-	
Леска диаметром 2,4 мм	-	Greenline	Greenline	o	
Леска диаметром 3,0 мм	-	-	Greenline	First	
Адаптер M10x1.25F sx	•	•	•	•	
Пластиковая ручка	•	•	•	o	
Металлическая ручка	-	-	o	•	

• серийная комплектация o совместимые инструменты

Достаточно **20 секунд** и **3 простых операций**, чтобы перезаправить леску

1



Load....

Совместите отверстия. Пропустите леску через головку так, чтобы она вышла из противоположной петли, и получились два конца одинаковой длины.



2



&...

Поверните фасонную ручку против часовой стрелки.



3



Go!

Головка уже готова к работе.



* Когда толщина и длина лески таковы, что для ее перемотки требуется большее усилие.

Вставьте торцевой ключ в соответствующее шестигранное гнездо.

Поверните по часовой стрелке.















диаметр 103 мм	Головка	Код	Леска	Серийно поставляемые адаптеры	Минимальное количество	Двигатель
	Пластик	63149001	диаметр 2,0 мм	M8x1,25 "мама" левый	20	20-25 куб. см
Имеющиеся в наличии запчасти						
	Ручка	63140005R	-	-	5	
	Катушка без лески	63100020R	-	-	1	
диаметр 110 мм	Головка	Код	Леска	Серийно поставляемые адаптеры	Минимальное количество	Двигатель
	Пластик	63109002	диаметр 2,4 мм	M10x1,25 "мама" левый	20	20-30 куб. см
Имеющиеся в наличии запчасти						
	Ручка	63100007R	-	-	5	
	Катушка без лески	63100020R	-	-	1	
диаметр 130 мм	Головка	Код	Леска	Серийно поставляемые адаптеры	Минимальное количество	Двигатель
	Пластиковая	63129008	диаметр 2,4 мм + диаметр 3,0 мм	M10x1,25 "мама" левый	20	20-55 куб. см
	Металлическая	63129015	диаметр 3,0 мм	M10x1,25 "мама" левый	20	30-55 куб. см
Имеющиеся в наличии запчасти						
	Ручка	63120007AR	-	-	5	
	Катушка без лески	63120020AR	-	-	1	
	Усиленная ручка	63120030AR	-	-	5	

Насадки для мотокос - Головки



Комплект адаптеров для головок Speed&Go и Load&Go

В специальном чемоданчике находятся 120 переходников (по 12 для каждого типа вставок, отличающихся по размерам пальца и типу резьбы). Таблица совместимости позволяет быстро определить тип переходника для головки в соответствии с маркой и моделью мотокосы; при этом обеспечивается полная совместимость с большинством моделей различных изготовителей, имеющихся на мировом рынке. Можно повторно заказать переходники наиболее часто используемых типов в количестве не менее 10 штук.

	Комплект переходников		Код
	Полный комплект из 12 переходников, совместимых с моделями конкурентов		63120021B
Имеющиеся запчасти			
	Стандартный переходник	Код	Минимальное количество
	M8x1,25LHF	63120046	10
	M10x1LHF	63120047	10
	M10x1,5LHF	63120050	10
	M12x1,25LHF	63120051	10
	M12x1,5LHF	63120052	10
	M10x1,25LHM	63120048	10
	M10x1,5LHM	63120049	10
	M7x1LHM	63120045	10
	3/8-24FLHF	63120054	10
	M12x1,75LHF	63120053	10
	M14x1,5LHF	63120055	10
	M8x1,25LHM	63120042R	10
Предлагаются в виде чемоданчика с комплектами по 10 штук в каждом:			
	M10x1,25LHF	63120041R	10





Насадки для мотокос - Головки

Универсальные с комплектом из 12 адаптеров в чемоданчике																
Tar&Go EVO		Speed&Go		Load&Go с пластиковой ручкой, металлической ручкой и системой быстрой перезаправки лески												
Код	61459100	61459102	63139001		63149001		63109002		63129008		63129015					
	диам. 130 мм, M8x1,25 "папа" лев., M10x1,25 "мама" левый, с направлением вращения против часовой стрелки		диам. 130 мм, M10x1,25 "мама" лев., с направлением вращения против часовой стрелки		Диам. 130 мм, M10x1,25 "мама" левый, направление вращения: против часовой стрелки		Диам. 103 мм, M8x1,25 "мама" лев., с направлением вращения против часовой стрелки		Диам. 110 мм, M10x1,25 "мама" лев., с направлением вращения против часовой стрелки		Диам. 130 мм, пластиковая ручка, 1 адаптер M10x1,25 "мама" левый, леска Диам. 2,40 и 3,00 мм, направление вращения: против часовой стрелки		Диам. 130 мм, металлическая ручка, 1 адаптер M10x1,25 "мама" левый, леска Диам. 3,00 мм, направление вращения: против часовой стрелки			
	Катушки без лески 63120010R		Катушки без лески 63120010R		3 отрезка лески размера M 63040300		3 отрезка лески размера L 63040301		катушка без лески 63100020R		катушка без лески 63100020R		катушка без лески 63120020AR		катушка без лески 63120020AR	
	пластиковая ручка 63120011R		пластиковая ручка 63120011R		10 отрезков лески размера M 63040302		10 отрезков лески размера L 63040303		пластиковая ручка 63140005R		пластиковая ручка 63100007R		пластиковая ручка 63120007AR		пластиковая ручка 63120007AR	
											опциональная металлическая ручка 63120030AR		стандартная металлическая ручка 63120030AR			
диаметр лески	2,40 мм		3,00 мм		2,40 мм		3,00 мм		2,00 мм		2,40 мм		2,40 мм		3,00 мм	
TR 61 E																
TR 91 E																
BCi 30									●							
SPARTA 25 TR / SPARTA 250 TR									○							
SPARTA 250 S	○				○				○			○				
SPARTA 25 / SPARTA 250 T	○				○				○			○				
SPARTA 381 S	○	○			○	○							●		○	
SPARTA 381 T	○	○			○	○							●		○	
SPARTA 441 S	○	○			○	○							●		○	
SPARTA 441 T	○	○			○	○							●		○	
SPARTA 441 BP	○	○			○	○							●		○	
BC 241 S	○				○				○			●				
BC 241 T	○				○				○			●				
BC 270 S	○				○					○		●				
BC 270 T	○				○					○		●				
BC 300 S	○				○					○		●				
BC 300 T	○				○					○		●				
BC 241 D	○				○				○		●		○			
BC 300 D	○				○					○		●				
BC 350 S	○	○			○	○						○	●		○	
BC 350 T	○	○			○	○						○	●		○	
BCH 400 S	●	○														
BCH 40 T / BCH 400 T	●	○														
BCH 40 BP / BCH 400 BP	●	○														
BC 400 S															●	
BC 400 T															●	
741	○	○				○						○	●		○	
746 S	○	○											●		○	
746 T	○	○											●		○	
753 T	○	○											●		○	
755 MASTER	○	○											○		○	
BC 530 S	○	○											○		●	
BC 530 T	○	○											○		●	
BC 550 MASTER	○	○											○		○	
BCF 430	○	○				○						○	●		○	
446 BP ERGO	○	○											●		○	
453 BP ERGO	○	○											●		○	
BCF 530	○	○											●		○	
BC 360 4S	○				○							●	○		○	
BC 360 4T	○				○							●	○		○	
СНЯТЫХ С ПРОИЗВОДСТВА																
BC 430 S	○	○				○						○	●		○	
BC 430 TL	○	○				○						○	●		○	
753 S	○	○											●		○	

● серийная комплектация ○ совместимые инструменты





Насадки для мотокос - Диски



Код	Ножи из специальной стали для кошения травы		Диски с 3 зубьями из специальной стали		Диск с 3 стальными ножами с фиксированным положением
	 4095567AR	 4095675AR	 4095637AR	 4095638AR	 4095643R
	диам. 10"/255 мм, толщина 1,6 мм, отверстие 25,4 мм	диам. 12"/305 мм, толщина 2,5 мм, отверстие 25,4 мм	диам. 9"/230 мм, толщина 1,4 мм, отверстие 25,4 мм	диам. 10"/255 мм, толщина 1,4 мм, отверстие 25,4 мм	диам. 10"/255 мм, толщина 1,4 мм, отверстие 25,4 мм
TR 61 E					
TR 91 E					
BCi 30					
SPARTA 25 TR / SPARTA 250 TR					
SPARTA 250 S			○	○	
SPARTA 25 / SPARTA 250 T			○	○	
SPARTA 381 S					
SPARTA 381 T					
SPARTA 441 S					
SPARTA 441 T		○		○	○
SPARTA 441 BP	○			○	○
BC 241 S					
BC 241 T					
BC 270 S			○	○	
BC 270 T			○	○	
BC 300 S	○			○	○
BC 300 T	○			○	○
BC 241 D					
BC 300 D	○			○	○
BC 350 S	○			○	○
BC 350 T	○			○	○
BCH 400 S	○	○	○	○	
BCH 40 T / BCH 400 T	○	○	○	○	
BCH 40 BP / BCH 400 BP	○	○	○	○	
BC 400 S				○	○
BC 400 T		○		○	○
741		○		○	○
746 S		○		○	○
746 T		○		○	○
753 T		○		○	○
755 MASTER		○		○	○
BC 530 S		○		○	○
BC 530 T		○		○	○
BC 550 MASTER		○		○	○
BCF 430		○		○	○
446 BP ERGO		○		○	○
453 BP ERGO		○		○	○
BCF 530		○		○	○
BC 360 4S	○			○	○
BC 360 4T	○			○	○
СНЯТЫХ С ПРОИЗВОДСТВА					
BC 430 S				○	○
BC 430 TL		○		○	○
753 S		○		○	○

● серийная комплектация ○ совместимые инструменты





Насадки для мотокос - Диски

Код	Диски с 3 зубьями из специальной стали		Диски с 4 зубьями из специальной стали		
					
	4095673BR	4095674AR	4095681AR	4095568AR	4095563AR
	диам. 10"/255 мм, толщина 1,8 мм, отверстие 25,4 мм	диам. 12"/305 мм, толщина 2,4 мм, отверстие 25,4 мм	диам. 8"/200 мм, толщина 2 мм, отверстие 25,4 мм	диам. 9"/230 мм, толщина 1,4 мм, отверстие 25,4 мм	диам. 10"/255 мм, толщина 1,4 мм, отверстие 25,4 мм
TR 61 E					
TR 91 E					
BCi 30					
SPARTA 25 TR / SPARTA 250 TR					
SPARTA 250 S	○	○	○	○	○
SPARTA 25 / SPARTA 250 T	●	○	○	○	○
SPARTA 381 S	○				
SPARTA 381 T	●				
SPARTA 441 S	●				
SPARTA 441 T	●	○			○
SPARTA 441 BP	●	○			○
BC 241 S	●		○	○	○
BC 241 T	●		○	○	○
BC 270 S	●	○		○	○
BC 270 T	●	○		○	○
BC 300 S	●	○		○	○
BC 300 T	●	○		○	○
BC 241 D	●				
BC 300 D	●	○		○	○
BC 350 S	●	○			○
BC 350 T	●	○			○
BCH 400 S	○	○	○		○
BCH 40 T / BCH 400 T	○	○	○		○
BCH 40 BP / BCH 400 BP	○	○	○		○
BC 400 S	●	○			○
BC 400 T	●	○			○
741	●	○			○
746 S		○			○
746 T		○			○
753 T		○			○
755 MASTER		○			○
BC 530 S		○			○
BC 530 T		○			○
BC 550 MASTER		○			○
BCF 430	●	○			○
446 BP ERGO	●	○			○
453 BP ERGO	●	○			○
BCF 530	●	○			○
BC 360 4S	●	○			○
BC 360 4T	●	○			○
СНЯТЫХ С ПРОИЗВОДСТВА					
BC 430 S	●	○			○
BC 430 TL	●	○			○
753 S		○			○

● серийная комплектация ○ совместимые инструменты





Насадки для мотокос - Диски



Код	Диски с 8 зубьями из специальной стали		Диск с 22 зубьями из специальной стали	Диски с 60 зубьями из специальной стали	
					
	4095565AR диам. 9"/230 мм, толщина 1,4 мм, отверстие 25,4 мм	4095065AR диам. 10"/255 мм, толщина 1,4 мм, отверстие 25,4 мм	4095666AR диам. 8"/200 мм, толщина 1,6 мм, отверстие 25,4 мм	4095636AR диам. 9"/230 мм, толщина 1,4 мм, отверстие 25,4 мм	4095635AR диам. 10"/255 мм, толщина 1,4 мм, отверстие 25,4 мм
TR 61 E					
TR 91 E					
BCi 30					
SPARTA 25 TR / SPARTA 250 TR					
SPARTA 250 S	○				
SPARTA 25 / SPARTA 250 T	○				
SPARTA 381 S					
SPARTA 381 T					
SPARTA 441 S					
SPARTA 441 T	○	○	○	○	○
SPARTA 441 BP				○	○
BC 241 S		○			
BC 241 T		○			
BC 270 S	○				
BC 270 T	○				
BC 300 S	○	○			
BC 300 T	○	○			
BC 241 D					
BC 300 D	○	○			
BC 350 S	○	○		○	○
BC 350 T	○	○		○	○
BCH 400 S					
BCH 40 T / BCH 400 T					
BCH 40 BP / BCH 400 BP					
BC 400 S	○	○	○	○	○
BC 400 T	○	○	○	○	○
741	○	○	○	○	○
746 S		○	○		○
746 T		○	○		○
753 T		○	○		○
755 MASTER		○	○		○
BC 530 S		○	○		○
BC 530 T		○	○		○
BC 550 MASTER		○	○		○
BCF 430		○			○
446 BP ERGO		○	○		○
453 BP ERGO		○			○
BCF 530		○			○
BC 360 4S	○	○		○	○
BC 360 4T	○	○		○	○
СНЯТЫХ С ПРОИЗВОДСТВА					
BC 430 S	○	○	○	○	○
BC 430 TL	○	○	○	○	○
753 S		○	○		○

● серийная комплектация ○ совместимые инструменты

Насадки для мотокос - Диски

Код	Диски с 80 зубьями из специальной стали		Диски с 3 зубьями из специальной стали для резки зарослей		Диски-измельчители с 2 изогнутыми зубьями из специальной стали
					
	4095564AR диам. 9"/230 мм, толщина 1,4 мм, отверстие 25,4 мм	4095066AR диам. 10"/255 мм, толщина 1,4 мм, отверстие 25,4 мм	4095641BR диам. 10"/255 мм, толщина 3,0 мм, отверстие 25,4 мм	4095665BR диам. 12"/305 мм, толщина 3,0 мм, отверстие 25,4 мм	4095677AR диам. 12"/305 мм, толщина 3,0 мм, отверстие 25,4 мм
TR 61 E					
TR 91 E					
BCi 30					
SPARTA 25 TR / SPARTA 250 TR					
SPARTA 250 S					
SPARTA 25 / SPARTA 250 T					
SPARTA 381 S					
SPARTA 381 T					
SPARTA 441 S					
SPARTA 441 T	○	○	○		
SPARTA 441 BP	○	○	○	○	
BC 241 S					
BC 241 T					
BC 270 S					
BC 270 T					
BC 300 S			○		
BC 300 T			○		
BC 241 D					
BC 300 D			○		
BC 350 S	○	○	○		
BC 350 T	○	○	○		
BCH 400 S			○	○	
BCH 40 T / BCH 400 T			○	○	
BCH 40 BP / BCH 400 BP			○	○	
BC 400 S	○	○	○		
BC 400 T	○	○	○	○	○
741	○	○	○	○	○
746 S		○	○	●	○
746 T		○	○	●	○
753 T		○	○	●	○
755 MASTER		○	○	●	
BC 530 S		○	○	●	○
BC 530 T		○	○	●	○
BC 550 MASTER		○	○	●	
BCF 430		○	○	○	○
446 BP ERGO		○	○	○	○
453 BP ERGO		○	○	○	○
BCF 530		○	○	○	○
BC 360 4S	○	○	○		
BC 360 4T	○	○	○		
СНЯТЫХ С ПРОИЗВОДСТВА					
BC 430 S	○	○	○		
BC 430 TL	○	○	○	○	○
753 S		○	○	●	○

● серийная комплектация ○ совместимые инструменты

Насадки для мотокос - Щитки



Код	Пластмассовые защитные ограждения										Металлические защитные ограждения	
Код	60022007R	54042007R	4198115C	61062012	61370632	61102032BR	61030197	61450295AR	61380125	61280332	4174280	4174279
	Для электрических триммеров мощностью 600 Вт	Для аккумуляторной мотокосы BCi	Для электрических триммеров мощностью 850 Вт	Для триммеров с двигателем внутреннего сгорания SPARTA TR	Для мотокос BC 220/240	Для мотокос 725 Ergo	Для мотокос SPARTA	Для мотокос BCH	Для мотокос 38/46/53 cc	Для мотокос 25/30/34/38 cc	диам. 200 для диска с 22 зубьями	диам. 255 для диска с 60/80 зубьями
TR 61 E	•											
TR 91 E			•									
BCi 30		•										
SPARTA 25 TR / SPARTA 250 TR				•								
SPARTA 250 S							•					
SPARTA 25 / SPARTA 250 T							•					
SPARTA 381 S									○	•		○
SPARTA 381 T									○	•		○
SPARTA 441 S									○	•		○
SPARTA 441 T									○	•		○
SPARTA 441 BP										•		○
BC 241 S					•							
BC 241 T					•							
BC 270 S					○	•						
BC 270 T					○	•						
BC 300 S										•		
BC 300 T										•		
BC 241 D					•							
BC 300 D					•					•		
BC 350 S									•			○
BC 350 T									•			○
BCH 400 S								•				
BCH 40 T / BCH 400 T								•				
BCH 40 BP / BCH 400 BP								•				
BC 400 S									•		○	○
BC 400 T									•		○	○
741									•		○	○
746 S									•		○	○
746 T									•		○	○
753 T									•		○	○
755 MASTER									•		○	○
BC 530 S									•		○	○
BC 530 T									•		○	○
BC 550 MASTER									•		○	○
BCF 430										•		○
446 BP ERGO										•		○
453 BP ERGO										•		○
BCF 530										•		○
BC 360 4S									•			○
BC 360 4T									•			○
СНЯТЫХ С ПРОИЗВОДСТВА												
BC 430 S									•		○	○
BC 430 TL									•		○	○
753 S									•		○	○

• серийная комплектация ○ совместимые инструменты

Насадки для мотокос - Ремни

Код	Простой ремень		Ремень с подушкой		Двойной ремень		Профессиональный ремень
	4160463AR	60010143R	4179164R	4179172R	61200106R	63050018AR	63070003AR
	с карабином	без карабина	с подушкой	с подушкой повышенной комфортности	двойной	двойной быстроснимаемый	профессиональный повышенной комфортности
TR 61 E		○					
TR 91 E		●					
BCi 30	●	○					
SPARTA 25 TR / SPARTA 250 TR	○	○					
SPARTA 250 S	●	○					
SPARTA 25 / SPARTA 250 T	●		○	○	○	○	○
SPARTA 381 S	●						
SPARTA 381 T					●		
SPARTA 441 S	●						
SPARTA 441 T					●		
SPARTA 441 BP							
BC 241 S	●						
BC 241 T			●				
BC 270 S	●	○					
BC 270 T			●	○	○	○	○
BC 300 S	●	○					
BC 300 T			●	○	○	○	○
BC 241 D							
BC 300 D	●	○					
BC 350 S	●	○					
BC 350 T			○	○	○	○	●
BCH 400 S	●						
BCH 40 T / BCH 400 T			○	○	●	○	○
BCH 40 BP / BCH 400 BP							
BC 400 S	●	○					
BC 400 T					○	○	●
741					●	○	○
746 S	●	○					
746 T							●
753 T							●
755 MASTER							●
BC 530 S	●	○					
BC 530 T							●
BC 550 MASTER							●
BCF 430							
446 BP ERGO							
453 BP ERGO							
BCF 530							
BC 360 4S	●	○	○	○			
BC 360 4T					○	●	○
СНЯТЫХ С ПРОИЗВОДСТВА							
BC 430 S	●	○					
BC 430 TL					○	○	●
753 S	●	○					

● серийная комплектация ○ совместимые инструменты

Насадки для мотокос - Лески



Линия	Тип	Диаметр		Длина (м)	Миниблистер Код	Длина (м)	Блистер 1 фунт - 0,450 кг		Длина (м)	Катушка 4 фунта - 1,8 кг		Длина (м)	Катушка 22 фунта - 10 кг	
		мм	дюймов				Код	Код		Код	Код			

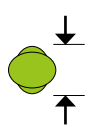

Высококачественная леска из запатентованного композиционного состава со спиральным профилем, придающим ей выраженные аэродинамические свойства. Леска рассекает воздух с меньшим сопротивлением, а поэтому создает меньше шума и вибраций. Особенно подходит для аккумуляторных или электрических машин, поскольку снижает энергопотребление, обеспечивая высокую скорость резки и долгий срок службы двигателя и аккумулятора.

Технические характеристики: идеально подходит для травы, сорняков.

Pro-Silent	спиральный	1,6	.065"	15	63040310									
		2,0	.080"	15	63040311	123	63040313							

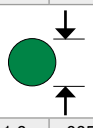

Высококачественная леска из сополимеров, обеспечивающих максимум износостойкости и прочности на разрыв.

Технические характеристики: обеспечивает чистую и точную резку; идеально подходит для скашивания травы, сорняков и поросли; высокая скорость резки.

Greenline	круглое	1,6	.065"	15	63040224A								
		2,0	.080"	15	63040225A								
		2,4	.095"	15	63040226A	87	63040104B	349	63040107A	1950	63042013		
		2,7	.106"	15	63040182A	72	63040181A	280	63040240	1540	63042006		
		3,0	.119"	15	63040227A	56	63040105C	223	63040108A	1250	63042008		
		3,5	.139"	12	63040228A	41	63040174B	164	63040175A	920	63042001		

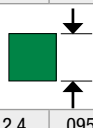

Greenline	квадратного сечения	2,4	.095"	15	63040229A	69	63040235A						
		2,7	.106"	15	63040277A	56	63040276A	217	63040279	920	63042007		
		3,0	.119"	15	63040278A	44	63040206B	175	63040204A	720	63042009		
		3,5	.139"			32	63040201B	129	63040273				

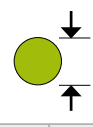
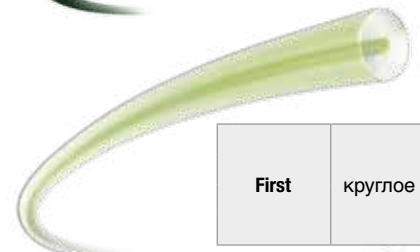

Профессиональная леска, выполненная из двух материалов, придающих ей как максимальную гибкость, обеспечивающую высокую прочность на разрыв, так и максимальную износостойкость, обеспечивающую стойкость к истиранию. Срок службы увеличен на 30% по сравнению с традиционными типами лески.

Технические характеристики: идеально подходит для скашивания травы, сорняков, поросли и тростника, даже при наличии камней и вблизи стенок; обеспечивает высокую скорость кошения.

First	круглое	2,4	.095"	15	63040231A	87	63040238A						
		3,0	.119"	15	63040280A	56	63040138B	223	63040271	1250	63042012		
		3,5	.139"	12	63040288A	41	63040140B	164	63040266	920	63042015		
		4,0	.157"			31	63040258A	123	63040260				

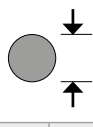

Профессиональная леска, обеспечивающая максимум стойкости к истиранию, прочности на разрыв и стойкости к сплианию; ее двухслойная структура выполнена из материалов с различными характеристиками: внутренняя основа обеспечивает высочайшую прочность на разрыв, а наружная оболочка - очень высокую износостойкость.

Технические характеристики: идеально подходит для скашивания травы, сорняков, поросли, тростника и подлеска, даже при наличии камней и вблизи стенок; обеспечивает высокую скорость кошения.

Titanium	круглое	3,0	.119"			56	63040208B	168	63040212A*	1250	63042003		
		3,5	.139"			41	63040209B	123	63040213A*	920	63042004		

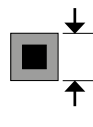

Профессиональная леска с инновационным профилем, который обеспечивает максимальную эффективность резки и наибольший срок службы в линейке - на 40 % больше, чем у лесок традиционных типов. Конструкция лески является двухслойной: внутренняя основа обеспечивает высочайшую прочность, а наружная оболочка - высочайшую стойкость к истиранию. Высокая устойчивость к температурам до 280°C.

Технические характеристики: идеально подходит для скашивания травы, сорняков, поросли, тростника и подлеска, даже при наличии камней и вблизи стенок; обеспечивает высокую скорость кошения.

Platin-Cut	квадратного сечения с зубчатыми краями	2,7	.106"	15	63040234A	57	63040242A						
		3,0	.119"			44	63040244A	175	63040246				
		3,5	.139"			32	63040249A	128	63040252	780	63042002		
		4,0	.157"			25	63040262A	99	63040264				

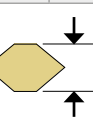

Инновационная профессиональная леска, гарантирующая максимальную гибкость использования и стойкость к истиранию. Пилообразный профиль с дополнительным армированием обеспечивает максимальную эффективность кошения.

Технические характеристики: чистое и ровное скашивание; идеально подходит для скашивания поросли, тростника и подлеска со стеблями диаметром до 12 мм; высокая скорость кошения; меньший шум при работе по сравнению с традиционной леской.

Saw-Blade Gold	с пилообразным профилем	3,0	.119"			37	63040248B						
		3,5	.139"			27	63040254B	143	63040275				

* Упаковка с леской Titanium на катушке весит 3 фунта - 1,350 кг



Насадки для мотокос - Лески

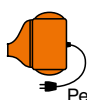

Рекомендуемый объем цилиндра



Рекомендуемая головка



Рекомендуемое применение

электрические триммеры	Рекомендуемый объем цилиндра							Рекомендуемая головка							Рекомендуемое применение				
	22 куб. см	25 куб. см	30 куб. см	35 куб. см	40 куб. см	44 куб. см	более 50 куб. см	Tap&Go Ø 105	Tap&Go Ø 109	Tap&Go Ø 130- 160	Load&Go Ø 103	Load&Go Ø 110	Load&Go Ø 130	Multiline	Трава	Сорняки, поросль	Тростник, небольшие кусты	Подлесок	Мостовые, автостоянки
	•	•						•	•		•				•				
	•	•	•					•	•	•	•	•			•				
	•	•	•	•				•	•	•	•	•			•				
		•	•	•	•				•	•	•	•	•		•	•			
			•	•	•	•			•	•	•	•	•	•	•	•	•		•
				•	•	•	•		•	•	•	•	•	•	•	•	•	•	•
					•	•	•		•	•	•	•	•	•	•	•	•	•	•
						•	•		•	•	•	•	•	•	•	•	•	•	•
							•		•	•	•	•	•	•	•	•	•	•	•
									•	•	•	•	•	•	•	•	•	•	•
									•	•	•	•	•	•	•	•	•	•	•
									•	•	•	•	•	•	•	•	•	•	•
									•	•	•	•	•	•	•	•	•	•	•
									•	•	•	•	•	•	•	•	•	•	•
									•	•	•	•	•	•	•	•	•	•	•

Газонокосилки для любых участков и специализированные решения.

Технология и комфорт

Oleo-Mac предлагает различные машины для кошения травы на участках разных типов. Толкаемые газонокосилки предназначены для использования на участках с ограниченным пространством, на которых маневренность машины становится ее важнейшей характеристикой; что же касается самоходных газонокосилок, они разработаны для пользователей, которым необходимо осуществлять кошение на участках большой площади. Наши модели отличаются также техническими характеристиками, благодаря чему они удовлетворяют всем возможным требованиям: высота среза может быть независимой для каждого колеса или централизованной, пуск двигателя может быть ручным или электрическим, а источником энергии для машины может являться аккумулятор, электрическая сеть или работающий на бензине двигатель внутреннего сгорания. Профессиональные газонокосилки отличаются повышенной производительностью работы и предназначены для кошения травы на участках большей площади, в том числе с неровным грунтом: это достигается за счет выполненных из стали трансмиссии и переднего бампера, алюминиевых колес и усиленной конструкции корпуса.



1 Система регулировки высоты среза, осуществляемой с помощью удобной ручки с кнопкой (**ALLROAD EXA 4, ALLROAD ALUMINIUM, ALUMINIUM PRO**).

2 Широкие колеса, идеальные для движения по наиболее труднопроходимым участкам (**ALLROAD PLUS 4, ALLROAD EXA 4, ALLROAD ALUMINIUM, ALUMINIUM PRO**).

3 Двигатель с электрическим пуском от аккумуляторной батареи "Instart" (**G 48 TBXE ALLROAD PLUS 4, G 53 TBXE ALLROAD PLUS 4, MAX 53 TBXE ALLROAD ALUMINIUM**).



4 "4-cutting device": система кошения, включающая в себя мульчирование, сбор, стандартный боковой выброс и дефлектор для заднего выброса (серии **ALLROAD PLUS 4, ALLROAD EXA 4**).

5 Модели линеек **LUX 55** и **ALUMINIUM PRO** оснащены алюминиевыми колесами, обеспечивающими максимум прочности даже при самых тяжелых работах.



6 Линейка **EXA 4** включает в себя машины с новой эргономичной рукояткой с центральным шарниром, что позволяет регулировать ее высоту под любой рост оператора и складывать для хранения.

7 Профессиональная трансмиссия с 3 передачами, позволяющая регулировать скорость движения в зависимости от типа выполняемой работы и характеристик грунта (**LUX 55 TBI, LUX 55 HXF**).



8 Индикатор заполнения травосборника точно указывает, когда его необходимо опорожнять, что снижает простои, вызываемые необходимостью соответствующих проверок, и предотвращает выброс травы вследствие переполнения травосборника (**COMFORT PLUS с двигателями внутреннего сгорания, ALLROAD PLUS 4, ALLROAD EXA 4, ALLROAD ALUMINIUM, ALUMINIUM PRO**).



Правильный выбор изделия

		ДОМАШНИЕ РАБОТЫ	РАБОТЫ ЗА ГОРОДОМ	ГОРОДСКОЙ
СТРИЖКА ГАЗОНА В САДУ	Электрические газонокосилки	K 35 P / K 40 P G 44 PE COMFORT PLUS G 48 PE COMFORT PLUS		
	Аккумуляторные газонокосилки	Gi 44 P / Gi 48 P / Gi 48 T		
	Толкаемые газонокосилки COMFORT PLUS	G 44 PK / G 44 PB G 48 PK / G 48 PBQ		
	Самоходные газонокосилки COMFORT PLUS	G 44 TK / G 48 TK / G 48 TKE / G 48 TBQ / G 48 TBX G 53 TK / G 53 TKE / G 53 TBX		
	Самоходные газонокосилки ALLROAD PLUS 4	G 48 TK / G 48 TKE / G 48 TBR / G 48 TBXE G 53 TK / G 53 TBX / G 53 TBXE / G 53 THX / G 53 VK		
	Самоходные газонокосилки ALLROAD EXA 4	G 53 TK / G 53 TBX		
	Самоходные газонокосилки ALLROAD ALUMINIUM	MAX 48 TK MAX 53 TK / MAX 53 TBX / MAX 53 TBXE / MAX 53 VBD / MAX 53 THX		
	Самоходные газонокосилки ALUMINIUM PRO	MAX 53 TK / MAX 53 VBD		
	Профессиональные газонокосилки LUX 55	LUX 55 TBD / LUX 55 TBI / LUX 55 HXF		

Обслуживание

- Периодически выполняйте проверку **уровня масла и топлива** (модели с бензиновым двигателем).
- Регулярно выполняйте **тщательную очистку всей машины**.
- Периодически проверяйте **заточку ножей** (для случая двигателей внутреннего сгорания).
- Периодически проверяйте и очищайте **воздушный фильтр**.
- При необходимости доливайте **Масло**, проверяйте состояние приводных **ремней и шкивов**, очищайте **коробку передач**, проверяйте и смазывайте (при необходимости) **колесные подшипники**.

Электрические газонокосилки

Для ухода за газонами вокруг дома требуются машины, характеризующиеся не только прочностью и, следовательно, продолжительным сроком службы, но и удобством и гибкостью применения. Электрические газонокосилки представляют собой инструмент, хорошо подходящий для стрижки газонов малых и средних размеров. Они дают хороший эффект при использовании в садах и на газонах и отличаются простотой, функциональностью и бесшумностью. По сравнению с моделями, оснащенными двигателем внутреннего сгорания, электрические газонокосилки обладают одним существенным преимуществом: не нуждаются в заправке, исключают выбросы в окружающую среду и значительно снижают уровень шума.

300 m²

К 35 P

550 m²

К 40 P

Шасси	ABS	ABS
Мощность электродвигателя	1,1 кВт	1,3 кВт
Ширина кошения	33 см	38 см
Способ движения	толканием	толканием
Регулировка резки	независимая	независимая
Высота среза	20-36-52 мм	28-44-60 мм
Емкость травосборника	25 л	40 л
Мульчирование/Боковой выброс	отсутствует/отсутствует	отсутствует/отсутствует
Вес	12,2 кг	15,0 кг

600-800 m²

G 44 PE COMFORT PLUS

700-800 m²

G 48 PE COMFORT PLUS

Шасси	стальное	стальное
Мощность электродвигателя	1,5 кВт	1,6 кВт
Ширина кошения	41 см	46 см
Способ движения	толканием	толканием
Регулировка резки	независимая	независимая
Высота среза	от 28 до 75 мм	от 28 до 75 мм
Емкость травосборника	60 л	60 л
Мульчирование/Боковой выброс	отсутствует/отсутствует	отсутствует/отсутствует
Вес	21,0 кг	24,0 кг

Аккумуляторные газонокосилки

Переход газонокосилок на аккумуляторное питание наделяет их значительными преимуществами, не дающими повода для перехода на машины с двигателем внутреннего сгорания. С газонокосилками **Gi 44** и **Gi 48**, последняя из которых доступна и в самоходном варианте, кошение травы выходит на новый уровень благодаря простоте их использования, снижению уровня шума и полного отсутствия выхлопных газов. Необходимость зимней консервации с пустым баком, замена свечей, очистка фильтра и распад топливной смеси становятся лишь воспоминанием для двигателей с аккумуляторным питанием без какого-либо ущерба их производительности. И действительно, обе модели **Gi 44** и **Gi 48** оснащены двойным аккумуляторным отсеком, чтобы увеличить автономность машин путем использования двух батарей 5 Ач, а следовательно, расширить охват обрабатываемой поверхности. Обе машины имеют стальной корпус, центральную регулировку высоты среза, емкие травосборники, а модели **Gi 48** оснащены также функцией “4-в-1” для кошения травы без травосборника, с системой мульчирования или боковым выбросом.



	 Gi 44 P *	 Gi 48 P **	 Gi 48 T **
Тип двигателя	Бесщеточный	Бесщеточный	Бесщеточный
Напряжение	40 В	40 В	40 В
Макс. кол-во аккумуляторов	2	2	2
Рабочие аккумуляторные батареи	Вi 2,5 OM / Вi 5,0 OM	Вi 5,0 OM	Вi 5,0 OM
Максимальная мощность двигателя	750 Вт	1250 Вт	1250 Вт
Материал корпуса	сталь	сталь	сталь
Тяга	толчковая	толчковая	самоходная
Диаметр резки	41 см	46 см	46 см
Высота среза	от 28 до 75 мм	от 28 до 75 мм	от 28 до 75 мм
Емкость травосборника	70 л	70 л	70 л
Мульчирование	по	да	да
Боковой сброс	по	да	да
Работа без травосборника	да	да	да
Диаметр колес	200/200 мм	200/280 мм	200/280 мм
Уровень звуковой мощности	80/91,6 дБ(А)	80/91,6 дБ(А)	80/91,6 дБ(А)
Уровень вибрации	< 2,5 м/с²	< 2,5 м/с²	< 2,5 м/с²
Время работы			
1 x 2,5 Ач	≤ 200 м²	-	-
2 x 2,5 Ач	≤ 400 м²	-	-
1 x 5,0 Ач	≤ 400 м²	≤ 600 м²	≤ 500 м²
2 x 5,0 Ач	≤ 800 м²	≤ 1200 м²	≤ 1000 м²
Порожний вес, без аккумуляторов	23 кг	27 кг	29 кг
Время зарядки	110' (2,5 Ач) / 220' (5,0 Ач)	110' (2,5 Ач) / 220' (5,0 Ач)	110' (2,5 Ач) / 220' (5,0 Ач)

* в продаже с весны 2019 г.

** в продаже с лета 2019 г.

** в продаже с лета 2019 г.

Толкаемые газонокосилки COMFORT PLUS

Толкаемые газонокосилки являются хорошим решением для индивидуальных пользователей, которые имеют дело со стрижкой газонов площадью не более 1400 м². При создании серии **COMFORT PLUS** особое внимание было уделено эргономичным решениям и функциональному дизайну. Стальной корпус придает машине дополнительную прочность.

800-1000 м²800-1000 м²

G 44 PK COMFORT PLUS G 44 PB COMFORT PLUS

Шасси	стальное	стальное
Объем цилиндра	140 см ³	125 см ³
Марка/модель двигателя	Emak K 600 OHV	Briggs & Stratton серия 450 E
Ширина кошения	41 см	41 см
Способ движения	толканием	толканием
Регулировка резки	независимая	независимая
Высота среза	от 28 до 75 мм	от 28 до 75 мм
Емкость травосборника	70 л	70 л
Мульчирование/Боковой выброс	отсутствует/отсутствует	отсутствует/отсутствует
Вес	24,0 кг	23,4 кг

1000-1400 м²1000-1400 м²

G 48 PK COMFORT PLUS G 48 PBQ COMFORT PLUS

Шасси	стальное	стальное
Объем цилиндра	140 см ³	140 см ³
Марка/модель двигателя	Emak K 600 OHV	Briggs & Stratton серия 550 E
Ширина кошения	46 см	46 см
Способ движения	толканием	толканием
Регулировка резки	независимая	независимая
Высота среза	от 28 до 75 мм	от 28 до 75 мм
Емкость травосборника	70 л	70 л
Мульчирование/Боковой выброс	опция/отсутствует	опция/отсутствует
Вес	25,4 кг	24,4 кг

Самоходные газонокосилки COMFORT PLUS

Самоходные газонокосилки являются наиболее подходящим выбором при необходимости работ на участках, заросших сорняками, или отличающихся большим уклоном. Основной характеристикой самоходных газонокосилок является передача тягового усилия от двигателя на колеса. Благодаря этому толкание машины требует меньших усилий, а операции кошения существенно оптимизируются. Модели серии **COMFORT PLUS** с одной передачей являются идеальным решением для обработки больших площадей и труднопроходимых или имеющих небольшой уклон. В продаже имеется также модель **TKE** с системой электрического пуска от аккумуляторной батареи для удобного запуска без каких-либо усилий.



G 44 TK COMFORT PLUS G 48 TK COMFORT PLUS G 48 TKE COMFORT PLUS

Шасси	стальное	стальное	стальное
Объем цилиндра	139 см³	139 см³	166 см³
Марка/модель двигателя	Emak K 605 OHV	Emak K 605 OHV	Emak K 655i OHV - электрический запуск
Ширина кошения	41 см	46 см	46 см
Передвижение (скорость)	самоходная (3,6 км/ч)	самоходная (3,6 км/ч)	самоходная (3,6 км/ч)
Регулировка резки	централизованная	централизованная	централизованная
Высота среза	от 28 до 75 мм	от 28 до 75 мм	от 28 до 75 мм
Емкость травосборника	70 л	70 л	70 л
Мульчирование/Боковой выброс	отсутствует/отсутствует	опция/отсутствует	опция/отсутствует
Вес	28,3 кг	30,4 кг	31,5 кг

* в продаже с лета 2019 г.



G 48 TBQ COMFORT PLUS

Шасси	стальное
Объем цилиндра	140 см³
Марка/модель двигателя	Briggs & Stratton серия 550 E
Ширина кошения	46 см
Передвижение (скорость)	самоходная (3,6 км/ч)
Регулировка резки	централизованная
Высота среза	от 28 до 75 мм
Емкость травосборника	70 л
Мульчирование/Боковой выброс	опция/отсутствует
Вес	28,4 кг



Самоходные газонокосилки COMFORT PLUS



G 48 TBX COMFORT PLUS



G 53 TK COMFORT PLUS

Шасси	стальное	стальное
Объем цилиндра	150 см ³	166 см ³
Марка/модель двигателя	Briggs & Stratton серия 625 E OHV	Emak K 655 OHV
Ширина кошения	46 см	51 см
Передвижение (скорость)	самоходная (3,6 км/ч)	самоходная (3,6 км/ч)
Регулировка резки	централизованная	централизованная
Высота среза	от 28 до 75 мм	от 28 до 75 мм
Емкость травосборника	70 л	70 л
Мульчирование/Боковой выброс	опция/отсутствует	опция/отсутствует
Вес	30,6 кг	31,8 кг

Шасси	стальное	стальное
Объем цилиндра	150 см ³	166 см ³
Марка/модель двигателя	Briggs & Stratton серия 625 E OHV	Emak K 655 OHV
Ширина кошения	46 см	51 см
Передвижение (скорость)	самоходная (3,6 км/ч)	самоходная (3,6 км/ч)
Регулировка резки	централизованная	централизованная
Высота среза	от 28 до 75 мм	от 28 до 75 мм
Емкость травосборника	70 л	70 л
Мульчирование/Боковой выброс	опция/отсутствует	опция/отсутствует
Вес	30,6 кг	31,8 кг



G 53 TKE COMFORT PLUS



G 53 TBX COMFORT PLUS

Шасси	стальное	стальное
Объем цилиндра	166 см ³	150 см ³
Марка/модель двигателя	Emak K 655i OHV - электрический запуск	Briggs & Stratton серия 625 E OHV
Ширина кошения	51 см	51 см
Передвижение (скорость)	самоходная (3,6 км/ч)	самоходная (3,6 км/ч)
Регулировка резки	централизованная	централизованная
Высота среза	от 28 до 75 мм	от 28 до 75 мм
Емкость травосборника	70 л	70 л
Мульчирование/Боковой выброс	опция/отсутствует	опция/отсутствует
Вес	32,9 кг	31,6 кг

Шасси	стальное	стальное
Объем цилиндра	166 см ³	150 см ³
Марка/модель двигателя	Emak K 655i OHV - электрический запуск	Briggs & Stratton серия 625 E OHV
Ширина кошения	51 см	51 см
Передвижение (скорость)	самоходная (3,6 км/ч)	самоходная (3,6 км/ч)
Регулировка резки	централизованная	централизованная
Высота среза	от 28 до 75 мм	от 28 до 75 мм
Емкость травосборника	70 л	70 л
Мульчирование/Боковой выброс	опция/отсутствует	опция/отсутствует
Вес	32,9 кг	31,6 кг

* в продаже с лета 2019 г.

Самоходные газонокосилки ALLROAD PLUS 4

Модели серии **ALLROAD PLUS 4** в дополнение к сбору скошенной травы с задней стороны стандартно оснащены функцией мульчирования и бокового выброса. Система тяги с одной передачей или вариатором скорости (модель **VK**) наряду с увеличенным размером колес позволяет легко двигаться даже по пересеченной местности. В продаже имеются также модели **TBXE** и **TKE** с системой электрического пуска от аккумуляторной батареи для удобного запуска без усилий.



G 48 TK ALLROAD PLUS 4

G 48 TKE ALLROAD PLUS 4

G 48 TBR ALLROAD PLUS 4

Шасси	стальное	стальное	стальное
Объем цилиндра	166 см ³	166 см ³	140 см ³
Марка/модель двигателя	Emak K 655 OHV	Emak K 655i OHV - электрический запуск	Briggs & Stratton серия 575 EX OHV
Ширина кошения	46 см	46 см	46 см
Передвижение (скорость)	самоходная (3,6 км/ч)	самоходная (3,6 км/ч)	самоходная (3,6 км/ч)
Регулировка резки	централизованная	централизованная	централизованная
Высота среза	от 28 до 75 мм	от 28 до 75 мм	от 28 до 75 мм
Емкость травосборника	70 л	70 л	70 л
Мульчирование/Боковой выброс	устанавливается серийно/устанавливается серийно	устанавливается серийно/устанавливается серийно	устанавливается серийно/устанавливается серийно
Вес	36,0 кг	37,1 кг	33,2 кг

* в продаже с лета 2019 г.



G 48 TBXE ALLROAD PLUS 4

Шасси	стальное
Объем цилиндра	163 см ³
Марка/модель двигателя	Briggs & Stratton серии 675 iS OHV
Ширина кошения	46 см
Передвижение (скорость)	самоходная (3,6 км/ч)
Регулировка резки	централизованная
Высота среза	от 28 до 75 мм
Емкость травосборника	70 л
Мульчирование/Боковой выброс	устанавливается серийно/устанавливается серийно
Вес	36,0 кг

Самоходные газонокосилки ALLROAD PLUS 4



G 53 TK ALLROAD PLUS 4



G 53 TBX ALLROAD PLUS 4



G 53 TBXE ALLROAD PLUS 4

Шасси	стальное	стальное	стальное
Объем цилиндра	196 см³	150 см³	163 см³
Марка/модель двигателя	Emak K 805 OHV	Briggs & Stratton серия 625 E OHV	Briggs & Stratton серии 675 iS OHV
Ширина кошения	51 см	51 см	51 см
Передвижение (скорость)	самоходная (3,6 км/ч)	самоходная (3,6 км/ч)	самоходная (3,6 км/ч)
Регулировка резки	централизованная	централизованная	централизованная
Высота среза	от 28 до 75 мм	от 28 до 75 мм	от 28 до 75 мм
Емкость травосборника	70 л	70 л	70 л
Мульчирование/Боковой выброс	устанавливается серийно/устанавливается серийно	устанавливается серийно/устанавливается серийно	устанавливается серийно/устанавливается серийно
Вес	37,4 кг	34,4 кг	37,0 кг



G 53 THX ALLROAD PLUS 4



G 53 VK ALLROAD PLUS 4

Шасси	стальное	стальное
Объем цилиндра	166 см³	196 см³
Марка/модель двигателя	Honda GCVx 170 OHV	Emak K 805 OHV
Ширина кошения	51 см	51 см
Передвижение (скорость)	самоходная (3,6 км/ч)	самоходное с вариатором (от 2,5 до 4,5 км/ч)
Регулировка резки	централизованная	централизованная
Высота среза	от 28 до 75 мм	от 28 до 75 мм
Емкость травосборника	70 л	70 л
Мульчирование/Боковой выброс	устанавливается серийно/устанавливается серийно	устанавливается серийно/устанавливается серийно
Вес	34,0 кг	38,6 кг

Самоходные газонокосилки ALLROAD EXA 4

Серия **ALLROAD EXA 4** оснащена всеми устройствами, необходимыми для того, чтобы сделать более комфортной, эффективной и гибкой работу самых требовательных пользователей. Система регулировки высоты среза с помощью удобной ручки с кнопкой позволяет выполнять такую регулировку просто и без каких-либо усилий. Высоту эргономичной рукоятки с центральным шарниром можно регулировать под любой рост оператора, а удобные рычаги позволяют складывать ее при помещении машины на хранение.



G 53 TK ALLROAD EXA 4

G 53 TBX ALLROAD EXA 4

Шасси	стальное	стальное
Объем цилиндра	196 см ³	163 см ³
Марка/модель двигателя	Emak K 805 OHV	Briggs & Stratton серии 675 EXi OHV
Ширина кошения	51 см	51 см
Передвижение (скорость)	самоходная (3,6 км/ч)	самоходная (3,6 км/ч)
Регулировка резки	централизованная	централизованная
Высота среза	от 28 до 75 мм	от 28 до 75 мм
Емкость травосборника	70 л	70 л
Мульчирование/Боковой выброс	устанавливается серийно/устанавливается серийно	устанавливается серийно/устанавливается серийно
Вес	41,8 кг	39,4 кг

Самоходные газонокосилки ALLROAD ALUMINIUM

Модели **ALLROAD ALUMINIUM** являются примером машин с особо прочной конструкцией: они оснащены корпусом шириной 46 и 51 см из литого алюминия толщиной 4 мм, обеспечивающим отличную стойкость к ударам и коррозии. Мощный мульчирующий нож и аэродинамическая форма корпуса обеспечивают высокую производительность кошения и отличное заполнение травосборника, а колеса, установленные на защищенные шарикоподшипники, позволяют машине свободно двигаться по любому грунту.



Emak

MAX 48 TK ALLROAD ALUMINIUM



Emak

MAX 53 TK ALLROAD ALUMINIUM

Шасси	алюминиевое	алюминиевое
Объем цилиндра	166 см³	196 см³
Марка/модель двигателя	Emak K 655 OHV	Emak K 805 OHV
Ширина кошения	46 см	51 см
Передвижение (скорость)	самоходная (3,6 км/ч)	самоходная (3,6 км/ч)
Регулировка резки	централизованная	централизованная
Высота среза	от 28 до 75 см	от 28 до 75 мм
Емкость травосборника	80 л	80 л
Мульчирование/Боковой выброс	устанавливается серийно/отсутствует	устанавливается серийно/отсутствует
Вес	41,5 кг	42,6 кг

Самоходные газонокосилки ALLROAD ALUMINIUM



MAX 53 TBX ALLROAD ALUMINIUM



MAX 53 TBXE ALLROAD ALUMINIUM

Шасси	алюминиевое	алюминиевое
Объем цилиндра	163 см ³	163 см ³
Марка/модель двигателя	Briggs & Stratton серия 675 EXi OHV	Briggs & Stratton серия 675 iS OHV
Ширина кошения	51 см	51 см
Передвижение (скорость)	самоходная (3,6 км/ч)	самоходная (3,6 км/ч)
Регулировка резки	централизованная	централизованная
Высота среза	от 28 до 75 мм	от 28 до 75 мм
Емкость травосборника	80 л	80 л
Мульчирование/Боковой выброс	устанавливается серийно/отсутствует	устанавливается серийно/отсутствует
Вес	40,9 кг	42,5 кг



MAX 53 VBD ALLROAD ALUMINIUM



MAX 53 THX ALLROAD ALUMINIUM

Шасси	алюминиевое	алюминиевое
Объем цилиндра	160 см ³	166 см ³
Марка/модель двигателя	Briggs & Stratton серия 750 OHV	Honda GCVx 170 OHV
Ширина кошения	51 см	51 см
Передвижение (скорость)	самоходная с вариатором (от 2,5 до 4,5 км/ч)	самоходная (3,6 км/ч)
Регулировка резки	централизованная	централизованная
Высота среза	от 28 до 75 мм	от 28 до 75 мм
Емкость травосборника	80 л	80 л
Мульчирование/Боковой выброс	устанавливается серийно/отсутствует	устанавливается серийно/отсутствует
Вес	45,5 кг	41,6 кг

Самоходные газонокосилки ALUMINIUM PRO

Идеальные машины для кошения на участках площадью более 2000 м², в том числе при продолжительном использовании, обеспечивающие неизменное с течением времени качество благодаря таким техническим решениям как стальная трансмиссия, алюминиевые колеса и усиленный корпус. Эргономичная конструкция рукоятки велосипедного типа, состоящей из двух частей, улучшает управляемость машины. Система регулировки высоты среза (с удобной ручкой, легко доступной в среднем положении), травосборник из пластика и брезента (оснащенный индикатором заполнения) - вот некоторые из решений, внедренных для повышения комфорта оператора.



READY START

MAX 53 TK ALUMINIUM PRO

MAX 53 VBD ALUMINIUM PRO

Шасси	алюминиевое	алюминиевый
Объем цилиндра	196 см ³	160 см ³
Марка/модель двигателя	Emak K 805 OHV	Briggs & Stratton серия 750
Ширина кошения	51 см	51 см
Передвижение (скорость)	самоходная (3,4 км/ч)	самоходная с вариатором (от 2,5 до 4,5 км/ч)
Регулировка резки	централизованная	централизованная
Высота среза	от 30 до 70 см	от 30 до 70 мм
Емкость травосборника	80 л	80 л
Мульчирование/Боковой выброс	устанавливается серийно/отсутствует	устанавливается серийно/отсутствует
Вес	50,1 кг	49,4 кг

Профессиональные газонокосилки LUX 55

Отличающиеся особой прочностью и большим объемом собираемой травы даже если скашиваемая трава - мокрая, эти модели обладают всеми характеристиками, необходимыми профессионалам зеленого строительства (такими как профессиональная трансмиссия из алюминия, травосборник емкостью 80 л и алюминиевые колеса большого диаметра). Идеально подходящие для кошения на больших площадях (свыше 2300 м²) и интенсивной и непрерывной эксплуатации, эти модели обладают большой надежностью и обеспечивают неизменное со временем качество работ.



	LUX 55 TBD	LUX 55 TBI	LUX 55 HXF
Шасси	алюминиевое	алюминиевый	алюминиевый
Объем цилиндра	160 см ³	190 см ³	163 см ³
Марка/модель двигателя	Briggs & Stratton серия 750 OHV	Briggs & Stratton серия 850 OHV	Honda GXV 160 OHV
Ширина кошения	53 см	53 см	53 см
Передвижение (скорость)	самоходная (3,6 км/ч)	3 скорости (1-я: 2,2 км/ч – 2-я: 3,6 км/ч – 3-я: 4,5 км/ч)	3 скорости (1-я: 2,2 км/ч – 2-я: 3,6 км/ч – 3-я: 4,5 км/ч)
Регулировка резки	центральная	центральная	центральная
Высота среза	от 20 до 75 см	от 20 до 75 мм	от 20 до 75 мм
Емкость травосборника	80 л	80 л	80 л
Мульчирование/Боковой выброс	опция/отсутствует	опция/отсутствует	опция/отсутствует
Вес	53,3 кг	51,3 кг	63,3 кг

Принадлежности для газонокосилок



Код	Машины								
	G 48 COMFORT PLUS *	G 53 COMFORT PLUS	G 48 ALLROAD PLUS 4	G 53 ALLROAD PLUS 4	G 53 ALLROAD EXA 4	MAX 48 ALLROAD ALUMINIUM	MAX 53 ALLROAD ALUMINIUM	MAX 53 ALUMINIUM PRO	LUX 55
	○	○	●	●	●	●	●	●	○

Комплект для мульчирования

Этот комплект позволяет измельчать скошенную траву на мельчайшие частицы и затем укладывать ее в основание травяного слоя для обеспечения аккуратной и неизменно равномерной подстрижки газона (***кроме электрических моделей и моделей с корпусом шириной 41 см**).

	Комплект для мульчирования	66110127R	○		●						
		66070096R		○		●	●				
		66090147R						●			
		66060372R							●	●	
	Комплект для мульчирования для моделей LUX (нож + ступица-ножедержатель + заглушка)	8203502AR								○	

● серийная комплектация ○ совместимые инструменты

Вся мощность, требующаяся для расчистки целинных и поросших подлеском участков.

Технология и комфорт

Оснащенные профессиональным режущим узлом, измельчители **Oleo-Mac** обеспечивают исключительно высокое качество измельчения, в том числе густой и жесткой травы, а также кустов со средними размерами стволов. Конструкция этих машин обеспечивает высокую стойкость к ударам за счет ротора, установленного на усиленных подшипниках, и усиленной механической 4-скоростной (3+1) коробки передач с шестернями, погруженными в масляную ванну. Рычаги разблокировки, тормозов и переключения скоростей являются эргономичными и легкодоступными для оператора. Задние колеса отличаются большими размерами, что обеспечивает линейное движение даже при наличии ям и неровностей на участке работы.

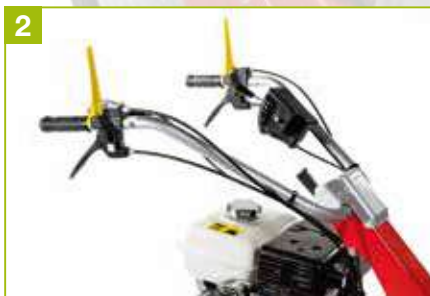

1 Ротор режущего узла, установленный на усиленных и защищенных подшипниках, обеспечивает балансировку всей машины и стойкость к ударам.

2 Рычаги управления (разблокировки, тормозов и переключения скоростей) отличаются эргономичностью и сгруппированы в удобное для использования положение.



3 Усиленная коробка передач с механической трансмиссией с 4 скоростями (3 + 1) и шестернями, погруженными в масляную ванну.

4 Задние колеса больших размеров для обеспечения идеального движения даже при наличии ям и неровностей на участке работы.



5 Регулируемый по высоте и по горизонтали руль обеспечивает оператору максимум адаптируемости и гибкости в ходе выполнения работ.

6 Высота среза легко регулируется с помощью рычага с червячной передачей.



7 Свободно вращающиеся и блокируемые передние колеса позволяют выдерживать нужную линию резки даже на неровных участках (**WB 80 HR11**).

8 Модели, оснащенные двигателями Honda GX 340, гарантия качества и высоких характеристик.



Правильный выбор изделия

		РАБОТЫ ЗА ГОРОДОМ	РАБОТЫ В ЛЕСУ
ИЗМЕЛЬЧЕНИЕ ПОРОСЛИ И СОРНОЙ РАСТИТЕЛЬНОСТИ	Профессиональные измельчители		WB 65 K1100H WB 65 HR11 WB 80 HR11

Обслуживание

- Перед началом эксплуатации необходимо убедиться, что **отверстие для забора** охлаждающего воздуха и **цилиндр двигателя** не имеют следов грязи.
- После каждой эксплуатации выполняйте очистку режущей **поверхности и двигателя**.
- Регулярно проверяйте **заточку ножа**.
- Выполняйте замену **прокладки тормоза** ножа через каждые 100 часов эксплуатации.
- Через каждые 25 часов смазывайте **подшипники, оси, задние/передние колеса и цепь**.
- Выполняйте проверку **уровня масла** каждые 100 часов (минимум).

Профессиональные измельчители

Профессиональные измельчители разработаны для эффективного измельчения травы, соломы, веток, низкой растительности и поросли. Они особо эффективны в тяжелых условиях, при которых применение обычных косилок не дает хороших результатов, например, на целинных участках; обочинах дорог; обрывистых склонах; участках, поросших кустарником и подлеском. Профессиональный режущий узел с 38/46 Y-образными ножами обеспечивает исключительное качество измельчения, а свободно вращающиеся и блокируемые передние колеса, установленные на модели **WB 80 HR11**, позволяют выдерживать нужную линию резки даже на неровных участках. Технология совершенствуется одновременно с эргономичностью конструкции: эти модели оснащены удобным рулем, регулируемым как по высоте, так и по горизонтали, а рычаги разблокировки, тормозов и переключения скоростей сгруппированы в одном месте и находятся у оператора под рукой.

< 5000 m²

WB 65 K1100H

< 5000 m²

WB 65 HR11

Объем цилиндра	302 см ³	389 см ³
Марка/модель двигателя	Emak K 1100 H	Honda GX 340
Ширина кошения	65 см – 38 ножей	65 см – 38 ножей
Трансмиссия	самоходная: 3 скорости переднего хода + задний ход	самоходная: 3 скорости переднего хода + задний ход
Регулировка высоты среза	централизованная (20 - 80 мм)	централизованная (20 - 80 мм)
Регулировка рукоятки	4 положения по высоте + 5 боковых положений	4 положения по высоте + 5 боковых положений
Колеса	2 + 2 свободно вращающихся с тормозом	2 + 2 свободно вращающихся с тормозом
Скорость	1 ^a : 1,2 - 2 ^a : 2,2 - 3 ^a : 3,4 1 ^a R: 2,2 км/ч	1 ^a : 1,2 - 2 ^a : 2,2 - 3 ^a : 3,4 1 ^a R: 2,2 км/ч
Размеры	1657x1092x814 мм	1657x1092x814 мм
Вес	160 кг	162 кг

< 5000 m²

WB 80 HR11

Объем цилиндра	389 см ³
Марка/модель двигателя	Honda GX 340
Ширина кошения	80 см – 46 ножей
Трансмиссия	самоходная: 3 скорости переднего хода + задний ход
Регулировка высоты среза	централизованная (20 - 80 мм)
Регулировка рукоятки	4 положения по высоте + 5 боковых положений
Колеса	2 + 2 свободно вращающихся с тормозом
Скорость	1 ^a : 1,2 - 2 ^a : 2,2 - 3 ^a : 3,4 1 ^a R: 2,2 км/ч
Размеры	1657x1092x964 мм
Вес	174 кг





Сидя в удобном кресле за рулем минитрактора Oleo-Mac, вы можете смело приступать к кошению на любом газоне.

Технология и комфорт

Минитрактор-газоносилка является важным помощником в работе по уходу за газонами в больших парках, скверах и других зеленых общественных пространствах. В этих случаях наличие в вашем распоряжении мощной и маневренной машины позволяет вам почувствовать разницу. Минитракторы-газоносилки **Oleo-Mac** отличаются прочностью и чрезвычайным удобством эксплуатации, а их система рулевого управления позволяет выполнять повороты с очень малым радиусом. Легкость маневрирования вблизи насаждений и кустов способствует повышению точности и скорости работы по подравниванию краев газона. На моделях **Oleo-Mac** можно регулировать движение в соответствии с типом грунта. Их конструкция, включающая в себя гидростатическую трансмиссию, позволяет управлять направлением движения и скоростью с помощью одной единственной педали без необходимости остановки. Мощность двигателя, определяющая характеристики движения и скорость вращения ножей, различна на разных моделях для обеспечения надлежащего соответствия типу и размеру участка, для ухода за которым они предназначены.



1 Модель **MISTRAL** оснащена приспособлением "4-cutting device": устройством с гибкой системой резки, включающей в себя мульчирование, сбор, стандартный боковой выброс и дефлектор для заднего выброса (опциональный).

2 На моделях **MISTRAL** включение электромагнитной муфты быстро и бесшумно производится нажатием удобной кнопки, расположенной на приборной доске.



3 Возможность наклона по вертикали модели **MISTRAL**: идеальный вариант для выполнения чистки режущего узла и ножа, а также для минимизации ее габаритов при установке на хранение в гараж.

4 Новые минитракторы с боковым выбросом, скорость которых регулируется двойной педалью, действующей непосредственно на гидростатическую трансмиссию. Благодаря такому решению можно изменять направление движения и регулировать скорость во время работы.



5 ЖК-дисплей мгновенно отображает основную информацию по минитрактору-газоносилке, например, часы наработки, напряжение батареи, уровень бензина и масла в баке (**103/22 V, 123/22V**).

6 Передний мост выполнен из стального литья для обеспечения работы в наиболее экстремальных условиях и выдерживания возможных ударов (модели **106**).



7 Самоблокирующийся дифференциал обеспечивает максимальную силу тяги на любых грунтах и уклонах (**APACHE**).

8 Система "Change over" позволяет с помощью удобного рычага закрывать канал выброса, автоматически переводя машину из режима сбора скошенной травы в режим мульчирования (модели **106**).

Минитракторы-газонокосилки



Правильный выбор изделия

		ГОРОДСКОЙ	ДОМАШНИЕ РАБОТЫ	РАБОТЫ ЗА ГОРОДОМ	РАБОТЫ В ЛЕСУ
КОШЕНИЕ ТРАВЫ НА ГАЗОНАХ БОЛЬШОЙ ПЛОЩАДИ	Садовые минитракторы-райдеры		MISTRAL 72/12,5 K H MISTRAL 72/13 H		
	Минитракторы-газонокосилки с боковым выбросом		OM 98 L/14,5 K OM 108 L/18,5		
	Минитракторы-газонокосилки с задним выбросом		OM 84/14,5 K OM 92/13 H OM 93/16 K OM 93/16,5 OM 103/16 K OM 103/21 OM 103/22 V OM 106/22 H OM 123/22 V		
	Профессиональные минитракторы-косилки		APACHE 92 EVO APACHE 92 EVO 4x4		

Обслуживание

- Через каждые 25 часов эксплуатации проверяйте **крепление и заточку ножа**.
- Каждые 20 часов проверяйте **регулировку тормоза, состояние приводных ремней и состояние муфты ножа** (в случае износа обратитесь в сервисный центр).
- Периодически выполняйте проверку **смазки и затяжки крепежей**.
- Проверяйте **уровень масла**. Выполните замену масла после первых 10-ти часов эксплуатации, а затем через каждые 50 часов.
- Выполните проверку **воздушного и топливного фильтров**. Замените при необходимости.
- Проверьте **давление воздуха в шинах**.

Садовые минитракторы-райдеры

Садовые минитракторы-райдеры предназначены для обработки участков площадью до 4000 м². Характеризующиеся компактными размерами и мощностью до 13 л.с., такие минитракторы обеспечивают простоту и точность передвижения в садах с большим количеством растений или при наличии препятствий. Некоторые модели могут быть переоборудованы для выполнения мульчирования, а модель с устройством "4-cutting device" можно модифицировать для осуществления бокового выброса, при этом соответствующий дефлектор устанавливается серийно. Вождение является удобным и безопасным в любой ситуации и при любом типе грунта.

В продаже только на некоторых рынках



MISTRAL 72/12,5 K H

MISTRAL 72/13 H

Объем цилиндра	413 см ³	344 см ³
Двигатель марка/модель	Emak K 1250 AVD	B&S Powerbuilt серии 3125 AVS
Ширина кошения	72 см	72 см
Высота среза	30-80 мм, 7 положений	30-80 мм, 7 положений
Передвижение	с помощью гидростатической трансмиссии	с помощью гидростатической трансмиссии
Скорость	от 0 до 8,6 км/ч на переднем ходу от 0 до 3,2 км/ч на заднем ходу	от 0 до 8,6 км/ч на переднем ходу от 0 до 3,2 км/ч на заднем ходу
Радиус поворота	45 см	45 см
Емкость травосборника	180 л	180 л
Габаритные размеры	198x73x110 см	198x73x110 см
Мульчирование/Боковой выброс	опция/опция	устанавливается серийно/устанавливается серийно
Вес	192 кг	192 кг

Минитракторы-газонокосилки с боковым выбросом

Минитракторы-газонокосилки с боковым выбросом идеально подходят для обработки участков площадью до 8000 м². Эти модели оснащены гидростатической трансмиссией, обеспечивающей линейность передвижения, а их органы управления расположены на приборной доске и легко доступны для водителя. С помощью очень легко устанавливаемого комплекта некоторые модели могут быть переоборудованы для выполнения мульчирования: в этом режиме длительное время осуществляется циркуляция скошенной травы, в ходе которой она измельчается под шасси, а затем укладывается на грунт, превращаясь в источник ценных питательных веществ для вашего газона.

В продаже только на некоторых рынках



OM 98 L/14,5 K



OM 108 L/18,5

Объем цилиндра	432 см ³	500 см ³
Двигатель марка/модель	Emak K 1450 AVD	B&S Powerbuilt серии 4185 AVS
Ширина кошения	98 см	108 см
Высота среза	30-80 мм, 7 положений	30-80 мм, 7 положений
Передвижение	с помощью гидростатической трансмиссии	с помощью гидростатической трансмиссии
Скорость	от 0 до 8,8 км/ч при движении передним ходом от 0 до 3,8 км/ч при движении задним ходом	от 0 до 8,8 км/ч при движении передним ходом от 0 до 3,8 км/ч при движении задним ходом
Радиус поворота	70 см	65 см
Габаритные размеры	172x119x106 см	172x132x106 см
Мульчирование/Боковой выброс	устанавливается серийно/устанавливается серийно	устанавливается серийно/устанавливается серийно
Вес	160 кг	171 кг

Минитракторы-газонокосилки с задним выбросом

Минитракторы-газонокосилки с задним выбросом сочетают в себе прочность, надежность, высокую производительность резки кошения и большую грузоподъемность. Предназначенные для работы на участках площадью до 9000 м², они оснащены гидростатической трансмиссией, электромагнитной муфтой включения ножей и могут быть переоборудованы для выполнения кошения с мульчированием. Минитрактор-газонокосилка с задним выбросом **OM 84/14,5 К** с шириной резки 84 см идеально подходит для кошения и уборки урожая на участках с ограниченной площадью. Вся линейка минитракторов-газонокосилок с задним выбросом создана для удовлетворения запросов наиболее требовательных пользователей, которым нужны машины, обладающие самыми совершенными эксплуатационными характеристиками и одновременно обеспечивающие максимальный комфорт вождения. Они могут быть оборудованы для сбора травы с помощью вместительного травосборника (объемом до 320 л), для выброса скошенной травы на землю с задней стороны или для укладки измельченной травы на грунт (функция мульчирования).

В продаже только на некоторых рынках



< 4000 м²



< 5000 м²



OM 84/14,5 К

OM 92/13 Н

Объем цилиндра	432 см ³	344 см ³
Двигатель марка/модель	Emak K 1450 AVD	B&S Intek серии 3130 AVS
Ширина кошения	84 см	92 см
Высота среза	30-80 мм, 7 положений	20-80 мм, 6 положений
Передвижение	с помощью гидростатической трансмиссии	с помощью гидростатической трансмиссии
Скорость	от 0 до 8,8 км/ч при движении передним ходом от 0 до 3,8 км/ч при движении задним ходом	от 0 до 9,0 км/ч на переднем ходу от 0 до 7,0 км/ч на заднем ходу
Радиус поворота	90 см	80 см
Емкость травосборника	240 л	300 л
Габаритные размеры	234x90x109 см	248x95x112 см
Мульчирование/Боковой выброс	устанавливается серийно/отсутствует	опция/отсутствует
Вес	180 кг	255 кг

Минитракторы-газонокосилки с задним выбросом



OM 93/16 K



OM 93/16,5

Объем цилиндра	452 см ³	500 см ³
Двигатель марка/модель	Emak K 1600 AVD	B&S Intek серии 4165 OHV
Ширина кошения	92 см	92 см
Высота среза	25-80 мм, 7 положений	25-80 мм, 7 положений
Передвижение	с помощью гидростатической трансмиссии	с помощью гидростатической трансмиссии
Скорость	от 0 до 8,8 км/ч на переднем ходу от 0 до 3,8 км/ч на заднем ходу	от 0 до 8,8 км/ч на переднем ходу от 0 до 3,8 км/ч на заднем ходу
Радиус поворота	80 см	80 см
Емкость травосборника	290 л	290 л
Габаритные размеры	249x96x114 см	249x96x114 см
Мульчирование/Боковой выброс	устанавливается серийно/отсутствует	устанавливается серийно/отсутствует
Вес	198 кг	203 кг



OM 103/16 K

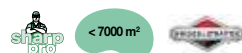

OM 103/21

Объем цилиндра	452 см ³	540 см ³
Двигатель марка/модель	Emak K 1600 AVD	B&S Intek серии 5210 OHV
Ширина кошения	102 см	102 см
Высота среза	25-80 мм, 7 положений	25-80 мм, 7 положений
Передвижение	с помощью гидростатической трансмиссии	с помощью гидростатической трансмиссии
Скорость	от 0 до 8,8 км/ч на переднем ходу от 0 до 3,8 км/ч на заднем ходу	от 0 до 8,8 км/ч на переднем ходу от 0 до 3,8 км/ч на заднем ходу
Радиус поворота	88 см	88 см
Емкость травосборника	290 л	290 л
Габаритные размеры	249x105x114 см	249x105x114 см
Мульчирование/Боковой выброс	устанавливается серийно/отсутствует	устанавливается серийно/отсутствует
Вес	222 кг	224 кг

Минитракторы-газонокосилки с задним выбросом



< 7000 m²



OM 103/22 V



< 7000 m²



OM 106/22 H

Объем цилиндра	656 см ³	656 см ³
Двигатель марка/модель	B&S Professional V-Twin серии 7220	B&S Professional V-Twin серии 7220
Ширина кошения	102 см	102 см
Высота среза	30-90 мм, 7 положений	30-95 мм, 7 положений
Передвижение	с помощью гидростатической трансмиссии	с помощью гидростатической трансмиссии
Скорость	от 0 до 8,8 км/ч на переднем ходу от 0 до 4,5 км/ч на заднем ходу	от 0 до 9,0 км/ч на переднем ходу от 0 до 4,5 км/ч на заднем ходу
Радиус поворота	96 см	40 см
Емкость травосборника	320 л	320 л
Габаритные размеры	242x105x107 см	242x106x116 см
Мульчирование/Боковой выброс	устанавливается серийно/отсутствует	опция/отсутствует
Вес	225 кг	278 кг



< 9000 m²



OM 123/22 V

Объем цилиндра	656 см ³
Двигатель марка/модель	B&S Professional V-Twin серии 7220
Ширина кошения	122 см
Высота среза	30-90 мм, 7 положений
Передвижение	с помощью гидростатической трансмиссии
Скорость	от 0 до 8,8 км/ч на переднем ходу от 0 до 4,5 км/ч на заднем ходу
Радиус поворота	90 см
Емкость травосборника	320 л
Габаритные размеры	242x105x107 см
Мульчирование/Боковой выброс	устанавливается серийно/отсутствует
Вес	231 кг

Профессиональные минитракторы-косилки

Прочные и надежные, профессиональные минитракторы-косилки предназначены для обработки больших участков - площадью до 9000 м². Разработаны для расчистки целинных или покрытых густой растительностью участков, в том числе, неровных и имеющих большой уклон, на которых не требуется собирать скошенную траву. Эти минитракторы оснащены целым рядом устройств, облегчающих работу оператора, таких как гидростатическая трансмиссия с одной единственной педалью, служащей для изменения направления движения и переключения скоростей, самоблокирующийся дифференциал и электромагнитный привод ножей.

В продаже только на некоторых рынках



APACHE 92 EVO



APACHE 92 EVO 4x4

Объем цилиндра	570 см ³	627 см ³
Двигатель марка/модель	B&S Vanguard V-Twin	B&S Vanguard V-Twin
Ширина кошения	92 см	92 см
Высота среза	50-120 мм, 6 положений	50-120 мм, 6 положений
Передвижение	гидростатическая трансмиссия; самоблокирующийся дифференциал	гидростатическая 4x4 трансмиссия; самоблокирующийся дифференциал
Скорость	от 0 до 8,5 км/ч на переднем ходу от 0 до 4,5 км/ч на заднем ходу	от 0 до 9,0 км/ч на переднем ходу от 0 до 5,0 км/ч на заднем ходу
Радиус разворота	65 см	65 см
Габаритные размеры	231x101x151 см	231x101x151 см
Мульчирование/Боковой выброс	устанавливается серийно/отсутствует	устанавливается серийно/отсутствует
Вес	317 кг	350 кг

Принадлежности для минитракторов-газонокосилок



Код	Машины													
	MISTRAL 72/13 H	MISTRAL 72/12,5 K H	98 L	108 L	84	92	106	95	105	125	93	103/16 K - 103/21	103/22 V	123

Комплект для мульчирования

Этот комплект позволяет измельчать скошенную траву на мельчайшие частицы и затем укладывать ее в основание травяного слоя для обеспечения аккуратной и неизменно равномерной подстрижки газона.

	Комплект для мульчирования	68130438	●															
		68132062	○															
		68050016		●														
		68050017			●													
		68050003				●												
		68120005A																○
		68120025					○											
		68050012						●										
		68050013							●									
		68040001								●								
		68050019									●							
		68120018										●						
		68050020											●					
		68050021													●			

Дефлекторы заднего выброса

Для выброса скошенной травы на землю.

	Задний дефлектор	68130404	○	○															
		68050006				○													
		68120003					○												
		68050011							○	○	○								
		68050022										○	○						
	Боковой дефлектор Комплект для преобразования на боковой выброс	68130591	●																
		68132044A		○															

Комплект электропривода опорожнения травосборника

Данную принадлежность следует заказывать вместе с готовым изделием.

	Комплект электропривода опорожнения травосборника	68050014																	○	○	●
--	---	----------	--	--	--	--	--	--	--	--	--	--	--	--	--	--	--	--	---	---	---

Ручка для установки на руль

Способствует повышению эргономичности при вождении и опорожнении травосборника, позволяя оператору выполнять соответствующие операции одной рукой.

	Ручка для установки на руль	68130600	○																		
--	-----------------------------	----------	---	--	--	--	--	--	--	--	--	--	--	--	--	--	--	--	--	--	--

Зарядное устройство

Служит для поддержания эффективности аккумулятора в период его неиспользования, постоянно обеспечивает необходимую величину зарядки и продолжительный срок службы.

	Зарядное устройство	68130481	●	●	●	●	●	○	○	●	●	●	●	●	●	●	●	●	○
--	---------------------	----------	---	---	---	---	---	---	---	---	---	---	---	---	---	---	---	---	---

● серийная комплектация ○ совместимые инструменты

Принадлежности для минитракторов-газонокосилок

	Код	Машины															
		MISTRAL 72/13 H	MISTRAL 72/12,5 K H	98 L	108 L	84	92	106	95	105	125	93	103/16 K - 103/21	103/22 V	123	APACHE EVO 4x2 - 4x4	
Комплект для буксировки Позволяет осуществлять буксировку небольшого прицепа.																	
	Комплект	68130458	●	○													
		68050004			○	○											
		68050005					○										
		68120007															○
		68050024											○	○			
		68050025													○	○	
Нож для уборки снега Чрезвычайно прочный металлический нож, идеальный для очистки от снега дорожек и проходов																	
	Снегоуборочные ножи с резиновым скребком	68120009A						○								○	
		68120026					○										
	Отвалы для снега в комплекте с соединительными фланцами	68050015								○	○	○					
		68120031							○								
	Соединительный фланец для ножа для уборки снега	68120015															○
		68120027						○									
Нож для снега 120 см	68050027												○	○			
Цепи для езды по снегу Обеспечивают лучшее сцепление с грунтом и облегчают движение по снегу. Легко устанавливаются и снимаются.																	
	Цепи для езды по снегу для колес 20 x 10-8	68120014						○	○	○							
	Цепи для езды по снегу для колес 23 x 10.50-12	68050009								○	○						
	Цепи для езды по снегу для колес 18 x 8,50-8	68050026											○	○			
Комплект бампера При фронтальной установке обеспечивает повышенную ударопрочность.																	
	Комплект бампера	68050018								○	○	○					
Тележка Легкая и прочная. Идеально подходит для перевозки травы, стеблей и других материалов. Разборный стальной корпус, усиленная штанга. Размеры: 77 x 103 x 28 см. Макс. грузоподъемность: 230 кг.																	
	Тележка	68130005A	○	○	○	○	○	○	○	○	○	○	○	○	○	○	
Садовый каток Садовый каток, идеально подходящий для утрамбовывания земли после сева.																	
	Садовый каток	68050010	○	○	○	○	○	○	○	○	○	○	○	○	○	○	

● серийная комплектация ○ совместимые инструменты



Обработка почвы и растений защитными средствами. полив

Мотопомпы

ПОЛИВКА ДЕРЕВЬЕВ, ВИНОГРАДНИКОВ, ОГОРОДОВ



Ранцевые распылители

ЗАЩИТА ОТ ВРЕДИТЕЛЕЙ ДЕРЕВЬЕВ, ВИНОГРАДНИКОВ, ОГОРОДОВ



Ранцевые помповые опрыскиватели

ОПРЫСКИВАНИЕ ДЕРЕВЬЕВ, ВИНОГРАДНИКОВ, ОГОРОДОВ



Мотопомпы Oleo-Mac:

предоставляют в ваше распоряжение воду, необходимую для утоления жажды земли.

Технология и комфорт

Полная линейка мотопомп **Oleo-Mac**, предназначенных для использования как в сельском хозяйстве, так и в строительстве, удовлетворяет требованиям как индивидуальных пользователей, так и профессионалов. Легкие и удобные в обращении, при этом прочные и исключительно надежные, эти мотопомпы разработаны для поливки садов, виноградников и огородов или для откачивания воды. Мотопомпы **Oleo-Mac** имеют высокое соотношение напор/расход, обеспечивающее максимальную гибкость при любых условиях работы, в том числе на удалении от источника воды.

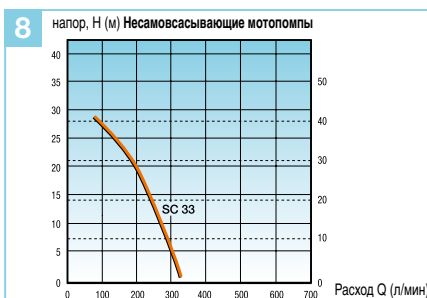
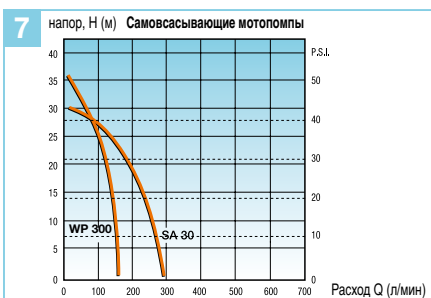
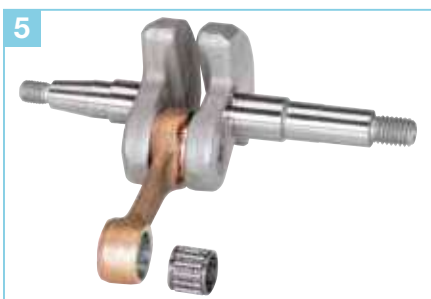

1 Высокая производительность мотопомп и большая автономность работы обеспечивают максимальную эффективность и отсутствие лишних перерывов в работе.

2 Благодаря своему пластиковому корпусу (**WP 300**) машина является очень легкой.

3 Прочная рама из стальных труб облегчает транспортировку машины и предохраняет ее от случайных ударов (**SA 30 TLA**).

4 Прочный алюминиевый корпус насоса обеспечивает максимальную износостойкость (**SA 30 TLA, SC 33**).

5 Стальной вал двигателя и двухсегментный поршень являются гарантией долгого срока службы машины.

6 Вместительный топливный бак обеспечивает значительную автономность работы.

7 Самовсасывающие мотопомпы: модели **Oleo-Mac** характеризуются оптимальным соотношением Напор/Расход.

8 Несамовсасывающие мотопомпы: модели **Oleo-Mac** характеризуются оптимальным соотношением Напор/Расход.

Как легко выбрать

WP 300

Полная длина трубы Ø 25 мм	Полный напор Н (м)							
	1,5	3	5	10	15	20	25	30
5	137	132	128	124	108	98	72	57
20	108	104	100	89	76	63	57	41
50	82	79	76	67	58	46	33	12
100	62	60	57	50	43	34	25	10
200	46	44	42	37	32	25	16	
500	28	27	25	22	20	15		

L (m) ← Расход Q (л/мин) →

SA 30 TLA

Полная длина трубы Ø 40 мм	Полный напор Н (м)							
	1,5	3	5	10	15	20	25	30
5	266	260	247	205	185	150	100	50
20	240	230	220	195	167	132	85	45
50	202	195	185	165	142	115	72	40
100	170	162	157	140	118	98	70	37
200	130	127	120	107	92	76	55	
500	90	87	82	72	63	51	40	

L (m) ← Расход Q (л/мин) →

SC 33

Полная длина трубы Ø 40 мм	Полный напор Н (м)							
	1,5	3	5	10	15	20	25	30
5	308	300	286	250	205	160	120	55
20	270	260	250	220	185	150	100	53
50	222	212	203	180	152	123	90	50
100	177	171	165	148	125	102	78	40
200	137	130	125	110	98	80	58	
500	90	88	82	75	65	52	40	

L (m) ← Расход Q (л/мин) →

Обслуживание

Регулярное обслуживание самовсасывающих/несамовсасывающих мотопомп

- Через каждые 10 часов эксплуатации следует промыть **воздушный фильтр** (с металлической сеткой) бензином, высушить и поставить на место; выполнить очистку поролонового/матерчатого фильтра с помощью сжатого воздуха.
- Периодически выполняйте проверку **топливного фильтра**. На моделях с поплавковым карбюратором фильтр установлен на соединении топливопровода, его следует промыть бензином. Если фильтр загрязнен (модели с диафрагменным карбюратором), выполните его замену.
- Периодически очищайте свечу **зажигания** и **проверяйте зазор электрода** (0,5 мм). Проверяйте уровень масла через каждые 10 часов эксплуатации и выполняйте замену через 50 часов (4-тактный двигатель).

Основное обслуживание

- Каждые 300 часов проверяйте баланс **всасывания/нагнетания**.
- Как минимум один раз в год проверяйте **диафрагмы** насоса высокого давления и выполняйте замену в случае повреждения.
- Выполните **замену масла** и проверьте затяжку болтов, крепящих насос.

Самовсасывающие мотопомпы

Самовсасывающая мотопомпа - это идеальный инструмент для полива лиственных садов и небольших садово-огородных участков. Они - маленькие, чрезвычайно легкие и надежные, а их автономность работы составляет 1 час при полной заправке. На модели **WP 300** уровень шума и вибрации существенно снижены за счет новой конфигурации двигателя, работающего на пониженных оборотах. Модель **SA 30 TLA** разработана для обеспечения еще более интенсивной и продолжительной эксплуатации, в частности, благодаря валу и шатуну из кованой стали.



	WP 300	SA 30 TLA
Мощность	1,3 л.с. – 1,0 кВт	2,1 л.с. - 1,6 кВт
Объем цилиндра	30 см ³	50,2 см ³
Макс. расход/макс. напор	150 л/мин/36 м	270 л/мин/30 м
Диам. всасыв./нагнет./ высота всасывания	1"/25,4 мм/7 м	1,5"/38,1 мм/7,3 м
Тип насоса	центробежный	центробежный
Емкость топливного бака	0,83 л	1,10 л
Уровень звукового давления/ мощности	99,3/102 дБ(А)	88/100,8 дБ(А)
Полный сухой вес	5,5 кг	8,5 кг

Несамовсасывающие мотопомпы

Несамовсасывающая мотопомпа представляет собой оптимальное решение для подачи больших количеств жидкости, в том числе благодаря большой автономии работы. Она оснащена практичной ручкой, облегчающей ее перемещение, и прочной рамой из стальных труб, защищающих от случайных ударов. Несамовсасывающая мотопомпа **SC 33** рассчитана на долговременную работу и отличается высокой износостойкостью за счет прочного алюминиевого корпуса и механических керамических уплотнений.

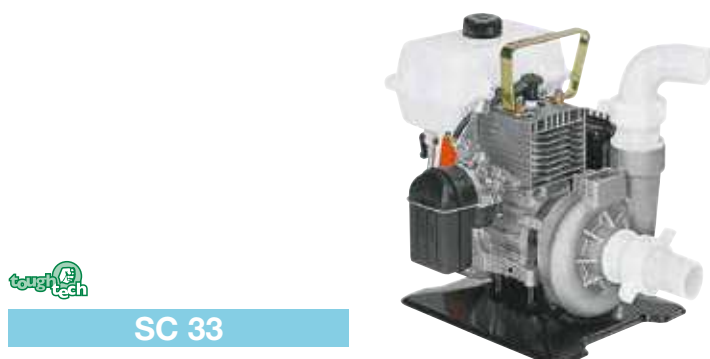

	SC 33
Мощность	2,1 л.с. - 1,6 кВт
Объем цилиндра	50,2 см ³
Макс. расход/макс. напор	320 л/мин/30 м
Диам. всасыв./нагнет./ высота всасывания	1,5"/38,1 мм/7,3 м
Тип насоса	центробежный
Емкость топливного бака	1,10 л
Уровень звукового давления/ мощности	88/100,8 дБ(А)
Полный сухой вес	6,5 кг

Принадлежности для мотопомп

Код	Машины		
	SA 30 TLA	WP 300	SC 33

Комплект фитингов и водяной фильтр

Комплект фитингов и сгонов, снабженных соответствующими прокладками, обеспечивает отличную герметичность и высокую производительность. Они позволяют удобно подсоединять мотопомпу к резиновым шлангам наиболее часто используемых типов.

	<p>Комплект фитингов 1"</p>	<p>34000002R</p>	<p>●</p>	<p>●</p>	
	<p>Водяной фильтр с фитингом 1"</p>	<p>34000001R</p>	<p>●</p>	<p>●</p>	
	<p>Гофрированный шланг диам. 1" длиной 4 м</p>	<p>340000031</p>		<p>○</p>	
	<p>Комплект фитингов 1"1/2</p>	<p>341000016A</p>	<p>●</p>		<p>●</p>
	<p>Водяной фильтр с фитингом 1" 1/2</p>	<p>341000017</p>	<p>●</p>		
	<p>Комплект из дополнительного колена и сгона от 1" 1/2 до 1"</p>	<p>341000102</p>	<p>●</p>		
	<p>Водяной фильтр с фитингом 1" 1/2 и донным клапаном</p>	<p>332000010R</p>			<p>●</p>

Удобные в обращении, многофункциональные и умные: высокие эксплуатационные характеристики обеспечат надлежащий уход за вашими зелеными насаждениями.

Технология и комфорт

Благодаря совмещению наилучших эксплуатационных характеристик с комфортом для оператора заплечные распылители являются воплощением эргономичности и эффективности. Расположенные на ручке органы управления легко доступны для оператора, баки характеризуются большой вместимостью, а выполненная из алюминия крыльчатка - надежностью и эффективностью. Двигатель внутреннего сгорания обеспечивает долговременную и надежную эксплуатацию, а возможность регулировки струи позволяет адаптировать работу машины к типу выполняемой обработки и типу растений.

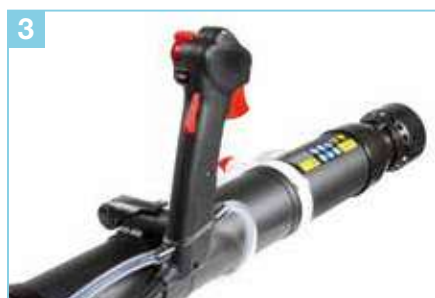

1 Угол раскрытия струи можно быстро и удобно отрегулировать, не прерывая работу, что позволяет обрабатывать каждую культуру нужным способом.

2 Чрезвычайно простой доступ к фильтру без помощи инструментов, что значительно упрощает техобслуживание.

3 Органы управления легко доступны для оператора, а положение ручки легко регулируется в соответствии с типом обрабатываемых культур; ее можно также наклонить вперед для обеспечения оптимального положения заготовки при работах, требующих вертикального положения трубки.

4 Машина, оснащенная опциональным бустерным насосом, обеспечивающим увеличение напора жидкостей для облегчения работы на высоте (**MB 800**).

5 Опциональный комплект ULV обеспечивает отличное распыление подаваемой жидкости, позволяя вести целенаправленную обработку и предотвращать непроизводительное расходование реагента.

6 Бустерный насос для распылителя **MB 900** непрерывно размешивает раствор жидкостей в баке; его можно заказать также в исполнении «бустерный и заправочный насос» для того, чтобы можно было заправлять бак, не снимая машину со спины.

7 Эргономичные ремни и рама на антивибрационной системе для максимального удобства использования. На модели **MB 900** крепление лямок к баку позволяет опускать центр тяжести распылителя для ограничения его колебаний во время движения.

8 Легко устанавливаемый комплект для распыления порошков с широкими возможностями регулировки их подачи.

Заплечные распылители



Правильный выбор изделия

		РАБОТЫ ЗА ГОРОДОМ	ГОРОДСКОЙ
ЗАЩИТА ОТ ВРЕДИТЕЛЕЙ ДЕРЕВЬЕВ, ВИНОГРАДНИКОВ, ОГОРОДОВ	Ранцевые распылители	MB 80 / MB 800 MB 90 / MB 900	

Обслуживание

- Периодически выполняйте проверку состояния **воздушного и топливного фильтра**.
- Периодически проверяйте **свечу** зажигания и **зазор** (0,5 мм).
- Периодически выполняйте очистку **кожуха** вентилятора.
- Периодически очищайте **ребра цилиндра** с помощью щетки и сжатого воздуха.
- Еженедельно выполняйте очистку **пламегасителя глушителя**.
- Проверяйте **жидкостный фильтр** и промывайте его в моющем средстве; очищайте **фильтр ULV** путем вдувания сжатого воздуха через 6 отверстий.
- После распыления агрессивных химикатов .

Ранцевые распылители

Для обработки и опыления посевов, небольших плантаций и питомников. Могут использоваться для распыления жидкостей (например, инсектицидов и фунгицидов) или порошков. Они характеризуются эргономичными ремнями и рамами на antivибрационной системе для максимального удобства использования; в частности, на модели **MB 90 / MB 900** непосредственное крепление лямок к баку позволяет опускать его центр тяжести и, тем самым, ограничивать колебания распылителя во время движения.



MB 80

MB 800



MB 90

MB 900

Мощность	5 л.с. - 3,7 кВт (SAE)	5 л.с. - 3,6 кВт
Объем цилиндра	72,4 см ³	77 см ³
Макс. расход воздуха	16,0 м ³ /мин	27 м ³ /мин
Скорость воздушного потока	120 м/с	105 м/с
Расход жидкости	0,5 ÷ 3 л/мин	0,1 ÷ 3,5 л/мин
Емкость бака для жидкости	14 л	17 л
Уровень звукового давления/ мощности	95,7/109,6 дБ(А)	103/115 дБ(А)
Уровень вибраций	< 2,5 м/с ²	< 2,5 м/с ²
Вес	12,5 кг	11,8 кг

Принадлежности для Ранцевых распылителей

	Код	Машины		
		AM 162	MB 80/MB 800	MB 90/MB 900
Комплект для использования порошков Комплект для переоборудования при использовании химических средств, представляющих собой гранулированные порошки. Порошки/гранулы не входят в контакт с вентилятором, а подаются непосредственно на насадку.				
	365200114		○	
	56022014	○		
	56062004			○
Комплект диффузоров Различные диффузоры позволяют оператору регулировать направление и интенсивность струи в соответствии с конкретными предъявляемыми требованиями и типом распыляемого жидкого пестицидного средства.				
	365100062A		○	
	56062003			○
Комплект ULV Обеспечивает оптимальное распыление разбрызгиваемой жидкости, что позволяет вести точечную обработку культур и предотвращает, таким образом, излишний расход препаратов. Модель AM 162 рекомендуется использовать совместно с комплектом бустерного насоса, код 365200273R .				
	365200203A	●	○	
	56062005			○
Бустерный насос Бустерный насос непрерывно размешивает раствор жидкостей в баке и увеличивает и стабилизирует расход продукта на выходе. Бустерный и заправочный насос позволяет заправлять бак, не снимая машину со спины.				
	365200273CR	●	○	
	56062001			○
	56062002			○
Комплект для переоборудования распылителя в воздуходувку Насос, обеспечивающий подачу жидкостей под максимальным давлением для обеспечения большей дистанции обработки.				
	56020129	○		
Комплект удлинительных трубок Позволяет изменять наклон кончика распылительной трубки для регулировки направления струи в соответствии с конкретными предъявляемыми требованиями.				
	56062006			○

● серийная комплектация ○ совместимые инструменты

Удобные и мощные: Ранцевые помповые опрыскиватели не знают препятствий.

Технология и комфорт

Идеально подходящие для селективной и целенаправленной обработки растений, при которой исключается излишнее расходование энергии и материалов, помповые опрыскиватели **Oleo-Mac** позволяют регулировать давление и распыление струи с помощью двух удобных ручек. Благодаря устройствам "Primer" и "Lift Starter" пуск помповых опрыскивателей представляет собой очень простую операцию. Кроме того, в продаже имеются насадки с несколькими форсунками с числом отверстий от 1 до 5 для дифференцированной обработки культур на больших площадях или там, где требуется различные степени давления или распыления. Удлинитель длиной 670 мм полезен для точечной обработки в труднодоступных местах. Одновременно можно использовать несколько удлинителей.



1 Удобная ручка запяточного помпового опрыскивателя позволяет регулировать давление до максимальной величины в 35 бар.

2 Благодаря устройству "Lift Starter" запуск запяточных помповых опрыскивателей отличается исключительной простотой.

3 Удобная ручная регулировка величины струи.

4 Система стравливания воздуха из топливного бака предотвращает даже случайные утечки топлива.

5 Упрощенное техобслуживание благодаря легкому доступу к воздушному фильтру и свече зажигания.

6 Корпус снабжен широкой мягкой подкладкой; широкие ремни выполнены из материала, пропускающего воздух.

7 Широкий выбор форсунок с двумя, тремя и четырьмя отверстиями для обработки культур на больших площадях.

Ранцевые помповые опрыскиватели



Правильный выбор изделия

		ДОМАШНИЕ РАБОТЫ	РАБОТЫ ЗА ГОРОДОМ	ГОРОДСКОЙ
ОПРЫСКИВАНИЕ ДЕРЕВЬЕВ, ВИНОГРАДНИКОВ, ОГОРЦЕВ	Ранцевые помповые опрыскиватели			SP 126

Обслуживание

- Выполните проверку **воздушного фильтра** и замените его в случае засора.
- Периодически выполняйте проверку состояния **топливного фильтра**; в случае чрезмерного загрязнения замените его.
- Периодически очищайте **ребра цилиндра** щеткой и сжатым воздухом.
- Периодически очищайте **свечу** зажигания и проверяйте **зазор** (0,5 мм).

Ранцевых помповые опрыскиватели

Большая автономия работы за счет вместительного бака и двигателя с малым удельным расходом топлива. Высокая стойкость к нагрузкам, в том числе при продолжительной эксплуатации и в тяжелых условиях окружающей среды, за счет применения латунного насоса, обеспечивающего высокую коррозионную стойкость и продолжительный срок службы.



SP 126

Мощность	1,2 л.с. - 0,9 кВт
Объем цилиндра	25,4 см ³
Емкость бака для жидкости	25 л
Макс. расход	8 л/мин
Макс. давление	35 кг/см ²
Уровень звукового давления/ мощности	93/101 дБ(А)
Уровень вибраций	< 2,5 м/с ²
Вес	9,0 кг



Принадлежности для Ранцевые помповых опрыскивателей



	Код	Машины	
		SP 126	
Удлинитель Модульный удлинитель длиной 670 мм (возможно одновременное использование нескольких таких удлинителей) для ведения точной обработки труднодоступных мест.			
	Удлинитель	S0111000R	<input type="radio"/>
Форсунки Широкий ряд форсунок с числом отверстий от 1 до 5 для различных типов обработки культур на больших площадях и для обработки с различной степенью распыления и давления.			
	Регулируемая форсунка в сборе с 1 отверстием диам. 1,4 мм	S0112000R	<input type="radio"/>
	Круглая стандартная форсунка диам. 1,4 мм	S0112002	<input type="radio"/>
	Круглая дополнительная форсунка диам. 1 мм	56010021	<input type="radio"/>
	Круглая дополнительная форсунка диам. 0,8 мм	56010022	<input type="radio"/>
Неподвижные насадки Широкий ассортимент насадок, специально предназначенных для обработки культур, требующих распыления препарата на большей площади (с числом струй от 2 до 5).			
	Неподвижная насадка с 2 форсунками с отверстиями диам. 0,5 мм	S0113000	<input type="radio"/>
	Неподвижная насадка с 3 форсунками с отверстиями диам. 0,5 мм	S0114000	<input type="radio"/>
	Неподвижная насадка с 4 форсунками с отверстиями диам. 0,5 мм	S0115000	<input type="radio"/>
	Неподвижная насадка с 5 форсунками с отверстиями диам. 0,5 мм	S0116000	<input type="radio"/>

o совместимые инструменты

Принадлежности для заплечных помповых опрыскивателей



		Код	Машины
			SP 126
Фитинги			
	Комплект одинарной форсунки с 1 отверстием диам. 0,5 мм	56012019	<input type="radio"/>
	2-ходовой фитинг с форсунками диам. 0,8 мм	56010023A	<input type="radio"/>
	Форсунка диам. 0,8 мм (для 2-ходового фитинга)	56010024A	<input type="radio"/>
Раструб для локальной обработки Идеально подходит для локального уничтожения сорняков. Комплект из форсунки и фитинга.			
	Раструб для локальной обработк	56010019R	<input type="radio"/>
	Стандартная форсунка диам. 0,15 мм	56010020	<input type="radio"/>
Пистолет в сборе Регулируемый пистолет в сборе со струей диам. 1,7 мм. Постепенность нажатия ручки позволяет получить сильную степень распыления жидкости, что обеспечивает точную и сильную струю. Регулируемое кольцо позволяет фиксировать различные промежуточные положения.			
	Регулируемый пистолет в сборе со струей диам. 1,7 мм.	56010025	<input type="radio"/>
	Стандартная форсунка диам. 1,7 мм для пистолета в сборе	56010026	<input type="radio"/>
	Дополнительная форсунка диам. 1,4 мм для пистолета в сборе	56010027	<input type="radio"/>
Фитинг с двойным выходом Фитинг, позволяющий подсоединение второй насадки для множественной обработки.			
	Фитинг с двойным выходом	S0124000	<input type="radio"/>
Профессиональная ручка для насадки Профессиональная ручка, обеспечивающая большее удобство и более высокую точность обработки. Оснащена фильтром, позволяющим предотвратить попадание любых загрязнителей в жидкость, поступающую из бака.			
	Профессиональная ручка для насадки	S0130000	<input type="radio"/>
Комплект двойной насадки Конструкция заплечных помповых опрыскивателей предусматривает возможность их использования с 2 насадками. С помощью 2-ходового фитинга оператор может подсоединить к опрыскивателю не только насадку, входящую в комплект поставки, но и вторую насадку для выполнения множественной обработки.			
	Комплект двойной насадки с 2-ходовым фитингом	56012020A	<input type="radio"/>

o совместимые инструменты



Обработка почвы

Мотокультиваторы



■ ПОСЕВ И КУЛЬТИВАЦИЯ

Мотобуры



■ БУРЕНИЕ ГРУНТА

Прочные и надежные, мотокультиваторы Oleo-Mac служат для предпосевной подготовки почвы как в малых, так и в крупных масштабах.

Технология и комфорт

Мотокультиваторы **Oleo-Mac** являются прочными и надежными, маневренными и простыми в использовании. Прочные, надежные и отличающиеся высокой износостойкостью мотокультиваторы **Oleo-Mac** являются бесценным помощником для садовников, фермеров и специалистов по ландшафтному дизайну, которым приходится обрабатывать почву на участках большой площади. Некоторые модели оснащены направляющими ручками, положение которых можно регулировать как по высоте в соответствии с ростом оператора для обеспечения большего комфорта его работы, так и по горизонтали для того, чтобы оператор мог двигаться в стороне от обрабатываемого участка и не вытаптывать вспаханную землю. На мотокультиватор можно установить различные дополнительные принадлежности, например, регулируемый бороздоделатель или металлические или обрезиненные колеса, чтобы превратить его во многофункциональную машину для работы в саду и огороде.

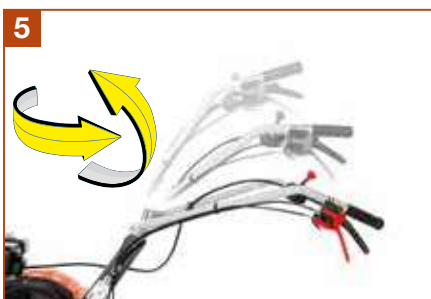

1 Усиленный картер трансмиссии для защиты от камней или случайных ударов.

2 Переднее колесо, полезное при транспортировке машины, можно приподнять для большего удобства вспашки.

3 Все модели оснащены двигателями OHV последнего поколения, которые обеспечивают отличные рабочие характеристики и экономный расход топлива.

4 Внешний, эргономичный и легко доступный переключатель скоростей.

5 Направляющие ручки можно регулировать во всех направлениях: по высоте в соответствии с ростом оператора и по горизонтали для того, чтобы оператор мог двигаться в стороне от обрабатываемого участка и не вытаптывать вспаханную землю (**MH 175**).

6 Буксировочный крюк (**MH 175, MH 198**).

7 Трансмиссия с зубчатыми колесами, погруженными в масляную ванну, нуждающаяся лишь в незначительном техобслуживании (**MH 198**).

8 Широкий выбор принадлежностей, позволяющих использовать мотокультиватор в качестве плуга, аэратора или машины для выравнивания почвы (в зависимости от модели).



Правильный выбор изделия

		ДОМАШНИЕ РАБОТЫ	РАБОТЫ ЗА ГОРОДОМ
ПОСЕВ И КУЛЬТИВАЦИЯ	Малые	МН 130 МН 155 K	
	Культиватор средней мощности	МН 175 RKS МН 198 RKS	

Обслуживание

- Выполняйте замену **масла** через каждые 6 месяцев или 50 часов эксплуатации.
- Периодически проверяйте **топливный фильтр**.
- Периодически выполняйте очистку и замену **воздушного фильтра**.
- Содержите **контур охлаждения** в чистоте и периодически выполняйте очистку/замену свечи зажигания.
- Выполняйте очистку **ребер цилиндра** с помощью щетки или сжатого воздуха.
- Периодически смазывайте **маслом механические соединения, тросы управления и стержень натяжителя приводного ремня**.
- Периодически проверяйте **состояние ножей**. Выполняйте заточку или замену.
- Минимум один раз в сезон проверяйте **затяжку крепежей**, особенно блока ножей.
- Проверяйте и регулируйте **натяжитель и тросы управления**.

Малые мотокультиваторы

Идеальный для владельцев небольших садов и огородов, малый мотокультиватор **МН 130** специально разработан для предпосевной подготовки почвы (например, газона) и создания борозд для посадок маломерных растений и овощей. Благодаря универсальности конструкции его область применения можно расширить путем использования с роликовыми щетками для очистки мостовых, галерей, внутренних двориков и лестниц от остатков скошенной травы и мелких отходов, с аэратором для удаления мха и сорняков с травяного покрова, с лемехом для более глубокой обработки почвы. Модель **МН 155 К** идеально подходит для использования садоводами-любителями при подготовке огородов или цветников к посеву; эта модель отличается великолепным сочетанием маневренности и простоты эксплуатации.

			
МН 130		МН 155 К	
Марка/модель двигателя	Honda GX 25 OHV	Emak K 300 H OHV	
Объем цилиндра	25 см ³	80 см ³	
Коробка передач	1 скорость переднего хода	1 скорость переднего хода	
Фреза	2+2 ножа – 30 см	3+3 ножа – 46 см	
Рукоятки	разворачиваемые	регулируются по вертикали	
Трансмиссия	из алюминия	из стали	
Размеры	125x100x30 см	115x110x46 см	
Вес	14 кг	27 кг	

Принадлежности	МН 130
Аэратор	68602003
	
Роторная щетка	68602002
	
Лемех	68602004
	

Мотокультиваторы средней мощности

Легкие и компактные, мотокультиваторы средней мощности предназначены для обработки почвы в садах, огородах и на участках средних размеров, а также для выполнения работ на ограниченном пространстве или вблизи низкорослых растений. Они отличаются удобством в обращении, легкостью и простотой использования. Направляющие ручки регулируются во всех направлениях в соответствии с ростом оператора и типом выполняемой работы; для модели **МН 198 RKS** регулировка производится с помощью удобного рычага, расположенного на руле.

			
МН 175 RKS		МН 198 RKS	
Марка/модель двигателя	Emak K 800 HT OHV	Emak K 800 HC OHV	
Объем цилиндра	182 см ³	182 см ³	
Коробка передач	1 скорость + 1 задний ход	2 скорости + 1 задний ход	
Фреза	3+3 ножа - 82 см, с уменьшением размера до 55 см, с защитными дисками	3+3 ножа - 85 см, с уменьшением размера до 35 см, с защитными дисками	
Ручка	регулируемые во всех положениях	регулируемые во всех положениях	
Размеры	140x80x82 см	163x105x85 см	
Вес	57 кг	63 кг	

Принадлежности для мотокультиваторов

Код	Машины				
	MH 175 RK	MH 175 RKS	MH 180 RKS	MH 198 RK	MH 198 RKS





Борозделатели и плуги

Идеально подходят для глубокой обработки твердой и невозделанной почвы или для подготовки почвы к фрезерованию.

	Регулируемый окучник с соединительными приспособлениями	6860006			○		
	Регулируемый борозделатель	69209081	1	1		2	2
	Регулируемый плуг	69209082	1	1		2	2
	Картофелекопалка	69209083	1	1		2	2

Колеса

Боковые колеса предназначены для облегчения транспортировки машины по твердой поверхности или для использования при других видах обработки почвы.

	Боковые транспортировочные колеса диаметром 420 мм	6860001			○		
	Пара резиновых колес 3.50-6"	69209089				○	○
	Пара резиновых колес 3.50-8"	69209114				○	○
	Пара металлических колес	69209084	○	○			
		69209116				○	○
	Пара металлических колес диаметром 280x50 мм	L0065000			○		

Мощность, маневренность и точность при бурении любых грунтов.

Технология и комфорт

Мотобуры **Oleo-Mac** идеально подходят для работ по бурению ям для посадки кустов винограда или деревьев, или под опоры для теплиц, палисадников или уличного освещения. Наши модели характеризуются устойчивостью к самым тяжелым нагрузкам в любых условиях работы.

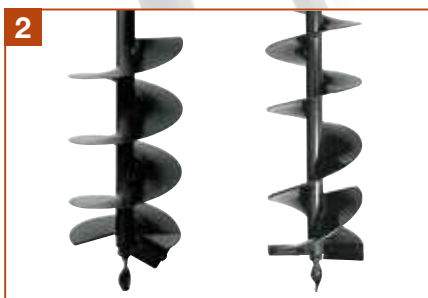

1 В моделях, рассчитанных на 1 оператора, эргономичная ручка обеспечивает удобство работы; кроме того она оснащена предохранительным рычагом, предотвращающим срабатывания по случайному нажатию акселератора.

2 Большой комплект буров, переходников и удлинителей для максимальной эксплуатационной гибкости.

3 Мембранный карбюратор облегчает эксплуатацию машины в любых положениях и предотвращает утечки топливной смеси.

4 Профессиональная алюминиевая коробка передач с шестернями, установленными на подшипниках, которые обеспечивают долгий срок службы, низкий уровень шума и вибрации.

Правильный выбор изделия

		ДОМАШНИЕ РАБОТЫ
БУРЕНИЕ ГРУНТА	Мотобуры средней мощности	MTL 51

Обслуживание

- Чистите **воздушный фильтр** после каждых 10 часов работы; в случае чрезмерного загрязнения или повреждения фильтра заменяйте его.
- Периодически проверяйте состояние **топливного фильтра**; при необходимости выполняйте его замену.
- Очищайте **ребра цилиндра** с помощью щетки или сжатого воздуха.
- Периодически проверяйте состояние **свечи** зажигания, очищайте ее и проверяйте **зазор электродов**.
- Через каждые 100 часов эксплуатации выполняйте замену **смазки в редукторе**.
- Регулярно проверяйте состояние бура.
- Проверяйте **наконечник бура**.

Мотобуры средней мощности

Для бурения небольших ям, предназначенных, например, для посадки кустов винограда или деревьев или под опоры для теплиц или палисадников рекомендуется использовать мотобуры средней мощности. В этом случае работу можно выполнять в одиночку. Модель **MTL 51** отличается особыми надежностью и комфортом: все органы управления сгруппированы на эргономичной ручке, включая предохранительный рычаг, служащий для предотвращения случайного запуска.







MTL 51

Мощность	2,1 л.с. - 1,6 кВт
Объем цилиндра	50,2 см ³
Передаточное число	40 : 1
Диаметр бура	8-10-15-20 см
Уровень звукового давления/мощности	100/108 дБ(А)
Уровень вибраций лев./прав.	13,5/13,5 м/с ²
Вес без бура	9,1 кг



Принадлежности для мотобуров

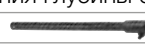

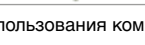
	Код	Машины	
		MTL 51	MTL 85 R
Буры			
Имеются в наличии с одним или двумя режущими элементами (последний обеспечивает большую эффективность проникновения в грунт и облегчает выброс земли). Оснащены наконечником и режущим элементом из специальной стали, обеспечивающими высокую производительность и износостойкость.			
	Бур с 1 заходом резьбы диам. 8x100 см	375100028A	○
	Бур с 1 заходом резьбы диам. 10x100 см	375100029A	○
	Бур с 1 заходом резьбы диам. 15x100 см	375100030A	○
	Бур с 1 заходом резьбы диам. 20x100 см	375100031A	○
	Бур с 1 заходом резьбы диам. 25x85 см (*)	53030061	○
	Бур с 1 заходом резьбы диам. 30x85 см (*)	53030062	○
	Бур с 2 заходами резьбы диам. 25x100 см	028200297	○
	Бур с 2 заходами резьбы диам. 30x100 см	028200298	○
	Бур с 2 заходами резьбы диам. 40x100 см	028200306	○
	Бур с 2 заходами резьбы диам. 50x100 см	028200253	○
Удлинители			
Для увеличения глубины бурения.			
	Удлинитель 60 см для буров с 1 заходом резьбы диам. 25-30-35 см	028200287	○
	Удлинитель 38 см для буров с 2 заходами резьбы	028200289	○
	Удлинитель 30 см со шплинтом	375100115	○
	Переходник + штифты	028200354	○

* (не требует использования комплекта переходника со штифтом код **028200354**)

○ совместимые инструменты



Воздуходувки и Пылесосы

■ УДАЛЕНИЕ И СБОР ОПАВШЕЙ ЛИСТВЫ



■ УДАЛЕНИЕ ОПАВШЕЙ ЛИСТВЫ, ОЛИВОК, ОРЕХОВ

Моечные установки

■ МОЙКА АВТОМОБИЛЕЙ И ПЛОЩАДОК ВОКРУГ ДОМА



Воздух, очищающий вашу территорию, от сада и до широкой улицы: решение для индивидуальных пользователей и для профессионалов.

Технология и комфорт

Бесшумные, легкие и простые в эксплуатации, воздуходувки и пылесосы **Oleo-Mac** становятся для вас эффективными и надежными товарищами по работе. Мощные и эффективные инструменты, которые в состоянии очищать любую поверхность от листьев, оливок, орехов и мелких отходов: они могут применяться как индивидуальными пользователями для расчистки небольших участков (ручные воздуходувки), так и для профессионального использования на обширных участках сельскохозяйственного назначения или городских территориях (ранцевые воздуходувки).



1 Профессиональная антивибрационная система "VibCut" на основе 4 стальных амортизирующих пружин: полная изоляция оператора от вибраций.

2 Облицованная резиной ручка обеспечивает как надежность, так и удобство управления машиной, изолируя руки оператора от вибраций.

3 Серийно устанавливаемый измельчитель с 4 стальными ножами позволяет свести к минимуму объем материала внутри травосборника (до 1/12 его первоначальной величины) и, тем самым, повысить автономность работы.

4 Вентилятор с двойным оребрением обеспечивает высокий расход и скорость подачи воздуха, а также способствует улучшенному охлаждению двигателя.

5 Бумажный воздушный фильтр с увеличенной фильтрующей поверхностью не только обеспечивает повышенный срок службы, но и позволяет быстро выполнять техобслуживание.

6 Цифровая чип управления зажиганием с регулируемым углом опережения зажигания и маховик с новым профилем ребер обеспечивают более плавную работу двигателя и лучшее охлаждение его компонентов.

7 Эргономичный ранец с широкой и удобной опорной поверхностью сводит к минимуму воздействие вибраций на оператора.

8 Органы управления легкодоступны, а ручка легко регулируется в соответствии с ростом оператора. Модели **BV 900** и **BV 901** оснащены телескопической трубкой, обеспечивающей легкую регулировку без использования дополнительных инструментов.



Правильный выбор изделия

		ДОМАШНИЕ РАБОТЫ	РАБОТЫ ЗА ГОРОДОМ	РАБОТЫ В ЛЕСУ	ГОРОДСКОЙ
УДАЛЕНИЕ И СБОР ОПАВШЕЙ ЛИСТВЫ	Аккумуляторные воздуходувки		BVi 60		
	Ручные воздуходувки и пылесосы		BV 300		
УДАЛЕНИЕ ОПАВШЕЙ ЛИСТВЫ, ОЛИВОК, ОРЕХОВ	Ранцевые воздуходувки			BV 162 BV 900 / BV 901	

Обслуживание

- Через каждые 10 часов эксплуатации очищайте **воздушный фильтр**; в случае его повреждения выполните замену.
- Периодически проверяйте состояние **топливного фильтра**. В случае чрезмерного загрязнения выполните замену.
- Регулярно очищайте **ребра цилиндра** с помощью щетки или сжатого воздуха.
- Периодически очищайте **свечу зажигания** и **проверяйте зазор (0,5 мм)**.
- Проверяйте состояние **глушителя**. На моделях с объемом 62 см³ через каждые 30/40 часов эксплуатации снимайте **пламегаситель** с глушителя и удаляйте нагар.

Аккумуляторные воздуходувки

Воздуходувка стала неотъемлемой частью уборочного инвентаря для садов и площадок вокруг дома, а **BVi 60** является ее самым современным и удобным воплощением благодаря своей работе на аккумуляторах, правильно подобранной мощности для различных уровней сложности работы и регулятору скорости выхода воздуха.



BVi 60

Тип двигателя	Бесщеточный
Напряжение	40 В
Рабочие аккумуляторные батареи	Вi 2,5 ОМ / Вi 5,0 ОМ
Максимальная мощность двигателя	620 Вт
Макс. скорость воздуха на выходе	40 м/с
Регулируемая скорость воздуха	да, специальный элемент управления (колесико)
Уровень звуковой мощности	81/94,1 дБ(А)
Уровень вибрации	< 2,5 м/с ²
Автономность, максимальная скорость	15' (2,5 Ач) / 30' (5,0 Ач)
Автономность, минимальная скорость	40' (2,5 Ач) / 90' (5,0 Ач)
Вес без аккумулятора	3,3 кг
Время зарядки	110' (2,5 Ач) / 220' (5,0 Ач)



Ручные воздуходувки и пылесосы

Ручная воздуходувка является идеальным инструментом для очистки сада от листвы и мелких отходов или остатков скошенной травы, спроектированным для быстрого и эффективного выполнения таких операций. Модель **BV 300** сочетает высокие эксплуатационные характеристики с бесшумностью работы, что благоприятствует ее использованию вблизи жилья. Кроме того, она отличается пониженным уровнем вибрации за счет облицованной резиной ручки и профессиональной антивибрационной системы "VibCut", позволяя оператору работать в неизменно комфортных условиях. С помощью специального комплекта, поставляемого по отдельному заказу, машину можно переоборудовать в практичный пылесос с травосборником объемом 36 л, представляющий собой удобный инструмент для сбора опавшей листвы, травы и отходов.



BV 300

Мощность	1,3 л.с. - 1,0 кВт
Объем цилиндра	30,5 см ³
Макс. расход воздуха	12,0 м ³ /мин - 720 м ³ /час
Макс. скорость воздушного потока	70 м/с
Объем мешка сбора	36 л
Уровень звукового давления/мощности	88,5/99 дБ(А)
Уровень вибраций	3,5 м/с ²
Сухой вес, без нагнетательной трубки	4,5 кг



Ранцевые воздуходувки

Заплечные воздуходувки представляют собой инструменты, обеспечивающие быстроту и эффективность операций; они отличаются высокими эксплуатационными характеристиками и позволяют оптимизировать время выполнения работ. Модели **BV 162**, **BV 900** и **BV 901** разработаны для работ по очистке участков сельскохозяйственного назначения, например, токов, а также городских территорий, таких как парки, стадионы, газоны и дороги. Они рекомендуются также для сбора в кучи упавших с деревьев и кустов плодов и ягод. Малый вес, высокая скорость воздушного потока и большой расход подаваемого воздуха превращают их в мощные, удобные и эффективные инструменты.



	BV 162	BV 900	BV 901
Мощность	4,5 л.с. - 3,3 кВт	5,0 л.с. - 3,6 кВт	5,0 л.с. - 3,6 кВт
Объем цилиндра	61,3 см ³	77 см ³	77 см ³
Макс. расход воздуха	20 м ³ /мин - 1200 м ³ /час	27 м ³ /мин - 1620 м ³ /час	27,3 м ³ /мин - 1645 м ³ /час
Макс. скорость воздушного потока	90 м/с	105 м/с	58 м/с
Емкость топливного бака	2,3 л	2,3 л	2,3 л
Уровень звукового давления/ мощности	75/110,1 дБ(А)	103/105 дБ(А)	103/105 дБ(А)
Уровень вибраций	< 2,5 м/с ²	< 2,5 м/с ²	< 2,5 м/с ²
Сухой вес, без нагнетательной трубки	9,4 кг	10,2 кг	10,4 кг

* в наличии до истощения складских запасов ** в продаже с весны 2019 г.

Принадлежности для воздуходувок и пылесосов



	Код	Машины	
		BV 300	BV 162
Ремни Одинарный ремень для ручной воздуходувки.			
	Простой ремень с двойным карабином 61140011R	<input type="radio"/>	
Нагнетательная труба Комплект, позволяющий легко переоборудовать ручную воздуходувку в пылесос.			
	Комплект для преобразования воздуходувки в пылесос 56552002A	<input type="radio"/>	
Нагнетательная трубка с выходным отверстием, сечение которого имеет форму утиного клюва Поставляемая в качестве опции нагнетательная трубка с выходным отверстием, сечение которого имеет форму утиного клюва: увеличивает управляемость и эффективность воздушного потока.			
	Нагнетательная трубка с выходным отверстием, сечение которого имеет форму утиного клюва 56552001A	<input type="radio"/>	
Комплект для переоборудования воздуходувки в распылитель Комплект, позволяющий легко переоборудовать ранцевую воздуходувку в профессиональный распылитель для борьбы с вредителями растений.			
	Комплект для переоборудования воздуходувки в распылитель 56020119C		<input type="radio"/>

○ совместимые инструменты

Чистота повсюду и в любых условиях: с моечными установками высокого давления Oleo-Mac чистота всегда на первом плане.

Технология и комфорт

Когда вода и высокое давление объединяют свои мощь и усилия, результаты становятся удивительными. Моечные установки высокого давления **Oleo-Mac** представляют собой самые современные машины, предназначенные для мойки и дезинфекции поверхностей всех типов. В то время как моечные установки высокого давления для мойки холодной водой, предназначены для домашнего использования, установки для мойки горячей водой более подходят для применения в промышленности или для очистки больших поверхностей, например, автостоянок и галерей.



1 Электрический осевой насос с тремя поршнями, оснащенный устройством тепловой защиты.

2 Термостат для регулировки температуры воды (**PW 300 HC**).

3 Самовсасывающий насос и двигатель внутреннего сгорания, позволяющий вести работу в отсутствие электроэнергии.

4 Быстроразъемное приспособление для присоединения шланга всасывания воды.

5 Легкость транспортировки благодаря колесам больших размеров.

6 Удобная ручка для переноски.

7 Съемный бак для моющего средства с видимым снаружи уровнем.

8 Благодаря практичным отсекам для принадлежностей они всегда под рукой.



Правильный выбор изделия

		ДОМАШНИЕ РАБОТЫ	РАБОТЫ ЗА ГОРОДОМ	ГОРОДСКОЙ
МОЙКА АВТОМОБИЛЕЙ И ПЛОЩАДОК ВОКРУГ ДОМА	Моечные установки высокого давления для мойки холодной водой	PW 115 C / PW 125 C PW 136 C / PW 145 C PW 175 C / PW 190 C PWX 200 C		
	Моечные установки высокого давления для мойки горячей водой	PW 300 HC		

Обслуживание

- Проверьте **шнур электропитания**, **шланг высокого давления**, **соединения** и **шланг пистолета**.
- Периодически выполняйте проверку **уровня масла в насосе**.
- Периодически выполняйте **очистку водозаборного фильтра**.
- Периодически очищайте **жиклер** с помощью иголки.
- Проверяйте **впускной и выпускной клапаны** насоса.
- Проверяйте **распределитель** насоса.
- Проверяйте **затяжку креплений** насоса.
- Выполняйте проверку **предохранительных устройств**.

Моечные установки высокого давления для мойки холодной водой

Линейка моечных установок высокого давления для мойки холодной водой отвечает требованиям, предъявляемым для бытового применения, как разового, так и интенсивного. Эти машины предназначены для облегчения работ по очистке больших поверхностей вокруг дома, в саду и в гараже, а также для мойки различных предметов и автомобилей. Они отличаются обширной комплектацией, отличающейся в зависимости от типа применения, и оснащены целым рядом приспособлений, специально разработанных для повышения комфорта при эксплуатации, например, колесами больших размеров для облегчения перемещения машины и держателями для размещения принадлежностей и кабеля питания.



PW 115 C



PW 125 C

Давление

125 бар

150 бар

Производительность

360 л/час

500 л/час

Потребляемая мощность

1,75 кВт (230 В/50 Hz)

2,35 кВт (230 В/50 Hz)

Насос

алюминий

алюминий

Стандартная комплектация

эргономичный пистолет
насадка с муфтой для форсунки
регулируемая форсунка
поворотная форсунка
форсунка для моченого средства
приспособление для намотки шланга
пластиковый шланг длиной 8 м
бак для моченого средства,
неподвижная гидрощетка

эргономичный пистолет
насадка с муфтой для форсунки
регулируемая форсунка
поворотная форсунка
форсунка для моченого средства
приспособление для намотки шланга
пластиковый шланг длиной 8 м
встроенный бак для моченого
средства
неподвижная гидрощетка



PW 136 C



PW 145 C

Давление

140 бар

150 бар

Производительность

410 л/час

480 л/час

Потребляемая мощность

2,0 кВт (230 В/50 Hz)

2,3 кВт (230 В/50 Hz)

Насос

алюминий

латунь

Стандартная комплектация

эргономичный пистолет
насадка с головкой с поворотной
форсункой (Securifix)
пенная насадка
приспособление для намотки шланга
пластиковый шланг длиной 8 м
неподвижная гидрощетка

эргономичный пистолет
насадка с головкой с поворотной
форсункой (Securifix)
пенная насадка
приспособление для намотки шланга
пластиковый шланг длиной 8 м
неподвижная гидрощетка

Моечные установки высокого давления для мойки холодной водой



PW 175 C



PW 190 C



PWX 200 C

Давление	150 бар	160 бар	200 бар
Производительность	510 л/час	600 л/час	720 л/час
Потребляемая мощность	2,4 кВт (230 V/50 Hz)	2,9 кВт (230 V/50 Hz)	-
Мощность двигателя внутреннего сгорания	-	-	6 кВт
Насос	латунь	латунь	латунный, самовсасывающий с регулировочным клапаном
Стандартная комплектация	эргономичный пистолет угловая насадка с регулируемой форсункой резиновый шланг длиной 8 м встроенный бак для моющего средства	эргономичный пистолет угловая насадка с регулируемой форсункой угловая насадка с поворотной форсункой приспособление для намотки шланга резиновый шланг длиной 12 м встроенный бак для моющего средства неподвижная гидрощетка	эргономичный пистолет насадка с головкой для моющего средства резиновый шланг длиной 8 м

Моечные установки высокого давления для мойки горячей водой

Моечная установка модели **PW 300 HC** проявила себя в качестве необходимого средства для мойки больших поверхностей, например, автостоянок и галерей. На промышленных предприятиях она прекрасно подходит для мытья полов на большой площади, а также для всех тех случаев, в которых востребована очищающая и дезинфицирующая способность горячей воды.









PW 300 HC

Давление	150 бар
Производительность	540 л/час
Мощность двигателя	2,7 кВт (230 V/50 Hz)
Насос	латунь
Температура горячей воды	макс. 90°C
Стандартная комплектация	эргономичный пистолет насадка с головкой для моющего средства приспособление для намотки шланга резиновый шланг длиной 10 м встроенный бак для моющего средства встроенный бак для дизельного топлива термостат для регулировки температуры

Принадлежности для моечных установок



	Код	Машины										
		PW 110 C	PW 115 C	PW 121 C	PW 125 C	PW 136 C	PW 145 C	PW 175 C	PW 190 C	PWX 200 C	PW 300 HC	
Пистолет Эргономичный пистолет.												
	Пистолет	68500027	●									
		68500059		●		●						
		68500028			●		●	●				
		68500029							●	●		
		68500030									●	
		68500031										●
Насадка с муфтой для форсунки Насадка с конструкцией, предусматривающей возможность установки регулируемых или поворотных форсунок.												
	Насадка с муфтой для форсунки	68500061		●		●						
Пенная насадка Насадка с встроенным бачком для моющего средства повышает эффективность мойки.												
	Пенная насадка	68500063		●		●						
		68500048	●									
		68500049			●		●	●	○	○		
		68500050									○	
		68500051									○	
Насадка для мойки полов Приспособление, особо подходящее для мойки полов и поверхностей, на которых необходимо не допускать брызг.												
	Насадка для мойки полов	68500014A			○		○	○	○			
		68500004A							○	○	○	
		68500070		○	○							
Насадка Rotojet Повышают эффективность мойки за счет турбинного эффекта, создаваемого за счет давления.												
	Водяной фильтр с фитингом 1"	68500045	●									
		68500046							○			
		68500047							●	○		
		68500013A									○	
Насадка с регулируемой форсункой Позволяет регулировать напор водной струи в соответствии с предъявляемыми требованиями.												
	Насадка с регулируемой форсункой	68500032	●									
		68500033			●		●	●				
		68500036							●			
		68500037								●		
		68500038									●	
		68500039									●	
Пескоструйная насадка Очень практичное и простое в эксплуатации приспособление для полировки поверхностей и удаления с них ржавчины, краски и налета.												
	Пескоструйная насадка	68500001A			○		○	○	○	○	○	
		68500009A									○	

Принадлежности для моечных установок

	Код	Машины										
		PW 110 C	PW 115 C	PW 121 C	PW 125 C	PW 136 C	PW 145 C	PW 175 C	PW 190 C	PWX 200 C	PW 300 HC	
Головка с регулируемой форсункой Позволяет регулировать напор водной струи в соответствии с предъявляемыми требованиями.												
	Водяной фильтр с фитингом 1"	68500069		●								
		68500040			●							
		68500068				●						
		68500058					●					
		68500042						●				
Головка с поворотной форсункой Повышает эффективность за счет турбинного эффекта, создаваемого давлением.												
	Водяной фильтр с фитингом 1"	68500062		●		●						
		68500043			○		●					
		68500044						●				
Гидрощетки Приводятся в действие давлением водной струи. Выполнены из натуральной щетины и рекомендуются для чистки чувствительных к внешним воздействиям поверхностей.												
	Поворотная гидрощетка	68500065		○		○						
		68500002A			○		○	○	○	○	○	
		68500010A									○	○
		68500064			●		●					
	Поворотная гидрощетка	68500003A			○		●	●	○	●	○	
Подающий шланг Гибкий и прочный, служит для соединения машины с эргономичным пистолетом.												
	Подающий шланг	68500018		●								
		68500019			●							
		68500020					●	●				
		68500023							●			
		68500024								●		
		68500025									●	
		68500026										●
Трубка-удлинитель Шланг высокого давления позволяет увеличивать радиус действия.												
	Трубка - удлинитель длиной 6 м	68500067		○		○						
		68500060		●		●						
		Трубка - удлинитель длиной 8 м	68500012A			○		○	○	○		
			68500006A									○
		68500052								○	○	
Приспособление для промывки труб Моментально очищает трубы от всех засорений.												
	Зонд для очистки труб длиной 10 м	68500066		○		○						
		68500005A			○		○	○	○	○	○	
		68500011A							○	○	○	
Сопловая насадка для приспособления для промывки труб Совместимость с той или иной моделью определяется величиной расхода в литрах.												
	Форсунка для очистки труб длиной (расход 6-9 л/мин)	68500056			○		○	○	○	○	○	
		68500057							○	○	○	
	Форсунка для очистки труб длиной (расход 10-15 л/мин)	68500057							○	○	○	
		68500057								○	○	○
Комплект фильтра воды Комплект фильтра для воды для защиты насоса и форсунок от содержащихся в ней загрязнителей.												
	Комплект фильтра воды	68500016A	○		○		○	○	○	○	○	



■ ТРАНСПОРТИРОВКА ГРУЗОВ, ЗЕМЛИ, ДРОВ



Высокая грузоподъемность и исключительная устойчивость: мототележки Oleo-Mac не знают себе равных.

Технология и комфорт

Идеально подходящие для применения в строительстве и сельском хозяйстве, мототележки **Oleo-Mac** спроектированы для перевозки объемных и тяжелых грузов, в том числе по склонам и пересеченной местности. Разработанные в соответствии с самыми высокими стандартами качества, эти машины обладают отличными характеристиками грузоподъемности, неизменной с течением времени надежности и безопасности. Их грузоподъемность варьируется от 450 до 550 кг, что позволяет использовать их в сельской местности и в городских скверах, в сельском хозяйстве и в строительстве.



1 Снабжены валом отбора мощности для прицепных агрегатов (**CR 450, CR 560**).

2 Нарастиваемая платформа: позволяет оптимизировать транспортировку грузов с большими объемами.



3 Угол опрокидывания кузова до 50°.

4 Широкие гусеницы обеспечивают хорошее сцепление с любыми типами грунтов (безопасность для оператора).



5 Уменьшенный угол разворота позволяет машине свободно двигаться на стройплощадках и среди теплиц или виноградных кустов.

6 Прочное шасси с натяжителем гусениц, идеально сбалансированное для обеспечения правильного распределения груза в кузове и хорошего сцепления с любым грунтом.



7 Расположенное с задней стороны металлическое ограждение обеспечивает безопасность оператора.

8 Прочная стальная рама. Заниженный центр тяжести обеспечивает оптимальную устойчивость даже при работе на склонах. Высокое расположение двигателя и трансмиссии способствует удобству техобслуживания.



Правильный выбор изделия

		ДОМАШНИЕ РАБОТЫ	РАБОТЫ ЗА ГОРОДОМ	РАБОТЫ В ЛЕСУ
ТРАНСПОРТИРОВКА ГРУЗОВ, ЗЕМЛИ, ДРОВ	Малые мототележки	CR 340 H CR 340 K		
	Профессиональные мототележки			CR 450 CR 560

Обслуживание

- Регулярно проверяйте **уровень масла** и при необходимости выполняйте его замену.
- Периодически проверяйте и очищайте **воздушный фильтр**.
- Содержите **контур охлаждения** в чистоте и периодически выполняйте очистку/замену **свечи** зажигания.
- Выполните замену **трансмиссионного масла** после первых 50-ти часов эксплуатации, а затем через каждые 100 часов.
- Периодически выполняйте проверку и очистку **тормоза**.
- Выполняйте регулировку боковых рычагов **управления полуосями**.
- Периодически проверяйте **натяжение гусениц**.

Малые мототележки

Компактные и маневренные, малые мототележки облегчают транспортировку разных типов грузов, от дров и до фруктов. Благодаря своим характеристикам они удобны для перевозок в сельской местности на участках с ограниченным пространством и на склонах. Их характеризует малый радиус поворота (700 мм): это не только облегчает передвижение, но и способствует сохранности близлежащих посадок в ходе транспортировки.

В продаже только на некоторых рынках



	CR 340 H	CR 340 K
Объем цилиндра	160 см ³	166 см ³
Марка/модель двигателя	Honda GCV 160 OHC	Emak K 655 OHV
Коробка передач	2 + 2	2 + 2
Скорость (км/ч)	1 ^а : 1,60 - 2 ^а : 3,60 1 ^в R: 1,40 - 2 ^в R: 3,40	1 ^а : 1,60 - 2 ^а : 3,60 1 ^в R: 1,40 - 2 ^в R: 3,40
Подъем/опрокидывание	ручные	ручные
Минимальный радиус разворота	700 мм	700 мм
Угол опрокидывания	45°	45°
Платформа/Грузоподъемность	наращиваемая / 350 кг	наращиваемая / 350 кг
Длина платформы	93 – 106 см	93 – 106 см
Ширина платформы	52 - 90 см	52 – 90 см
Габаритные размеры	153x60x90 см	153x60x90 см
Вес	140 кг	140 кг

*в наличии вариант исполнения с двигателем B&S DOV 750 до истощения складских запасов.

Профессиональные мототележки

Профессиональные мототележки разработаны в соответствии с жесткими стандартами качества, при этом особое внимание уделялось обеспечению высоких требований к грузоподъемности и надежности. Они представляют собой идеальное решение для транспортировки грузов на стройплощадках и среди теплиц или виноградных кустов. Благодаря их широким гусеницам оператор может в условиях полной безопасности осуществлять движение по самым обрывистым склонам, при этом конструкция машины обеспечивает прекрасное сцепление с любым грунтом.

В продаже только на некоторых рынках



	CR 450	CR 560
Объем цилиндра	163 см ³	163 см ³
Марка/модель двигателя	Honda GX 160 OHV	Honda GX 160 OHV
Коробка передач	3 + 1R	4 + 2R
Скорость (км/ч)	1 ^а : 1,88 - 2 ^а : 4,13 - 3 ^а : 7,00 1 ^в R: 1,86	1 ^а : 1,88 - 2 ^а : 3,16 - 3 ^а : 4,13 - 4 ^а : 7,00 1 ^в R: 1,86 - 2 ^в R: 3,13
Подъем/опрокидывание	ручные	ручные
Минимальный радиус разворота	700 мм	700 мм
Угол опрокидывания	50°	50°
Платформа/Грузоподъемность	наращиваемая / 450 кг	наращиваемая / 550 кг
Длина платформы	93 – 106 см	100 – 118 см
Ширина платформы	56 – 94 см	65 – 110 см
Габаритные размеры	167x65x102 см	175x73x102 см
Вес	180 кг	200 кг

Размеры / Принадлежности для транспортеров

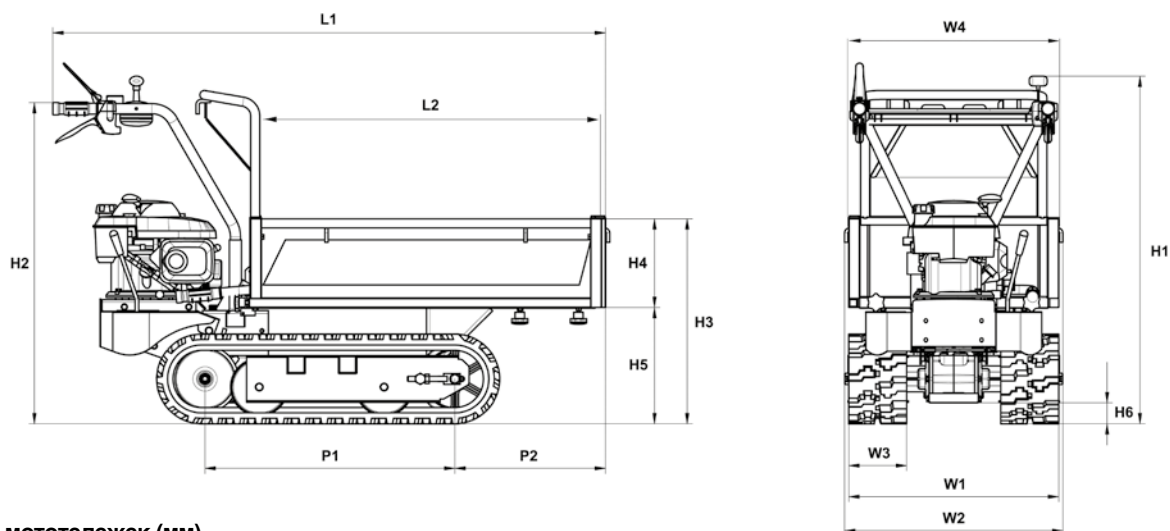

Размеры мототележек (мм)

	CR 340 H CR 340 K	CR 450	CR 560
L1	1.530-1.665	1.670	1.745
L2	925-1.060	925-1.060	1.000-1.180
H1	965	1.020	1.020
H2	885	900	900
H3	570	590	590
H4	240	240	240
H5	330	339	339
H6	65	70	70
W1	590	620	620
W2	603-983	643	733
W3	170	-	-
W4	520-900	560-940	650-1.100
P1	690	785	785
P2	415-550	330	405

Код	Машины			
	CR 270	CR 340	CR 450	CR 560

Комплекты для увеличения высоты бортов

Комплекты для увеличения высоты платформы для повышения грузоподъемности.

	Комплекты для увеличения высоты бортов	68722010	<input type="radio"/>	<input type="radio"/>		
		68722003			<input type="radio"/>	
		68722004				<input type="radio"/>

○ совместимые инструменты

Спокойная и эффективная работа:
спокойствие, идущее от безопасности.



Руководство по выбору размеров

Таблица размеров одежды

МЕЖДУНАРОДНЫЕ	XS		S		M		L		XL		XXL		3XL	
ИТАЛИЯ	38	40	42	44	46	48	50	52	54	56	58	60	62	64
ФРАНЦИЯ	34	36	38	40	42	44	46	48	50	52	54	56	58	60
ГЕРМАНИЯ	42	44	46	48	50	52	54	56	58	60	62	64	66	68
ИСПАНИЯ	34	36	38	40	42	44	46	48	50	52	54	56	58	60
ВЕЛИКОБРИТАНИЯ	24	26	28	30	32	34	36	38	40	42	44	46	48	50
США	24	26	28	30	32	34	36	38	40	42	44	46	48	50

Длина в сантиметрах по размерам (куртки и брюки с защитой от порезов)

МЕЖДУНАРОДНЫЕ		XS	S	M	L	XL	XXL	3XL
	1	84-88	95-96	100-104	108-112	116-120	124-128	132-136
	4	152-168	156-174	164-182	174-190	180-196	184-200	188-204
	2	68-72	76-80	84-88	92-96	100-104	108-112	116-120
	3	78	80	82	84	86	86	86
	4	152/168	156/172 160/174	164/178 170/182	174/186 178/190	180/192 182/196	184/198 186/200	188/200 190/204

Таблица размеров перчаток



РАЗМЕР	1	2
XS	17 см	17,5-19 см
S	18 см	18,5-20 см
M	19 см	19,5-21 см
L	20 см	20,5-22 см
XL	21 см	21-22,5 см
XXL	22 см	22-23,5 см

Измерьте с помощью сантиметровой ленты длину красной линии и окружности запястья и найдите соответствующий размер в таблице.

Как быстро узнать свой размер

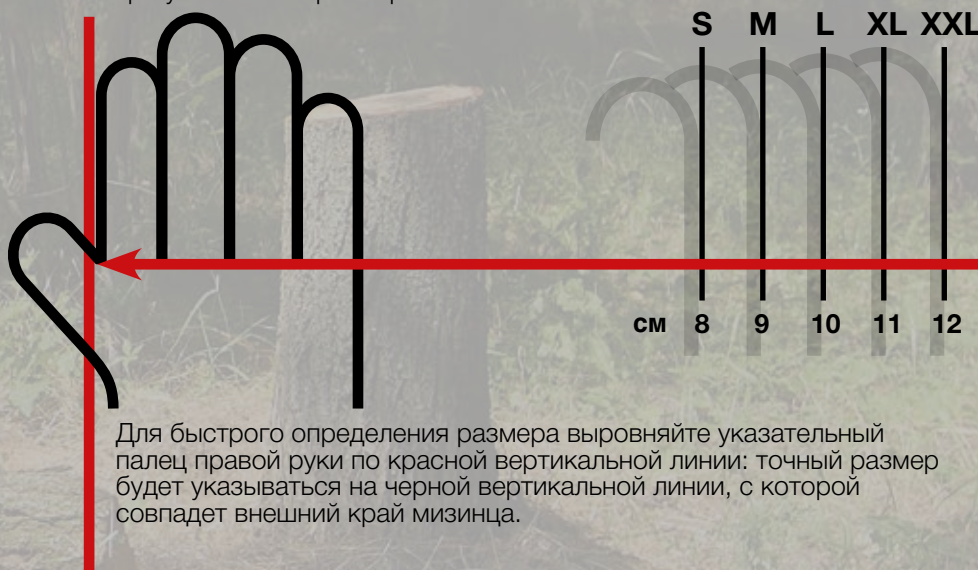

Для быстрого определения размера выровняйте указательный палец правой руки по красной вертикальной линии: точный размер будет указываться на черной вертикальной линии, с которой совпадет внешний край мизинца.

Таблица размеров ботинок

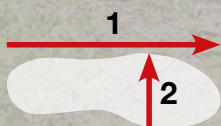































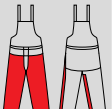



	Параметры	40	41	42	43	44	45	46	47
1	Длина, см	26,8	27,5	28,2	28,9	29,6	30,3	31	31,7
2	Ширина, см	9,6	9,8	10	10,2	10,4	10,6	10,8	11

Защитная одежда



Куртки, брюки, гетры, комбинезоны, обшлага и перчатки

Описание	Высокочная ткань	Стандартная, с защитой от порезов	Сверхлегкая, с защитой от порезов	Техническая ткань	Водонепроницаемость	Воздухопроницаемость	Биластичная ткань	Суперэластичная ткань	Вентиляционные застёжки	Сертификация	Класс защиты от порезов	Зона защиты от порезов
 Куртка с защитой от порезов	-	-	●	-	●	●	-	-	●	CE	1	 
 Брюки Tree Climbing (для лазания по деревьям)	-	-	●	●	●	●	●	●	-	CE	1	 
 Профессиональные брюки с защитой от порезов	●	-	●	●	●	●	●	-	-	CE	1	 
 Профессиональные брюки с защитой от порезов Air light	-	-	●	●	●	●	●	-	●	CE	1	 
 Брюки с защитой от порезов Energy	-	●	-	-	●	●	-	-	-	CE 	1	 
 Гетры с защитой от порезов Energy	-	●	-	-	●	●	-	-	-	CE 	1	 
 Комбинезон с защитой от порезов Energy	-	●	-	-	●	●	-	-	-	CE 	1	 
 Обшлага с защитой от порезов	-	●	-	-	●	●	-	-	-	CE	0	 
 Универсальная куртка confort	-	-	-	-	●	●	●	-	-	CE	-	
 Профессиональные брюки для операторов мотокос	●	-	-	-	●	●	-	-	-	CE	-	
 Профессиональные перчатки с защитой от порезов	●	●	-	-	●	●	●	-	-	CE	1	 
 Универсальные рабочие перчатки	●	-	-	-	●	●	-	-	-	CE	-	



Защитная одежда

Ботинки

Описание	Высокопрочная ткань	Стандартная, с защитой от порезов	Сверхлегкая, с защитой от порезов	Техническая ткань	Водонепроницаемость	Воздухонепроницаемость	Биластичная ткань	Суперэластичная ткань	Вентиляционные застёжки	Сертификация	Класс защиты от порезов	Зона защиты от порезов
Ботинки для лесорубов с защитой от порезов	•	•	-	-	•	•	-	-	-	CE	2	
Сапоги для лесорубов с защитой от порезов H ₂ O ^{OUT} с водонепроницаемой мембраной	•	•	-	-	Водонепроницаемые H ₂ O ^{OUT}	-	-	-	-	CE	2	
Сапоги для лесорубов с защитой от порезов	-	•	-	-	•	-	-	-	-	CE 	3	

Каски, наушники, очки и забрала

Название	Материал Корпусная конструкция	Материал забрала	Шумозащита	Материал оправы	Линза	Сертификация
	Пластик ABS	Нейлоновая сетка	26 dB	-	-	CE
	Пластик ABS	Металлическая сетка	23 dB	-	-	CE
	Пластик	-	32 dB	-	-	CE
	Пластик	-	30 dB	-	-	CE
	Пластик	-	27 dB	-	-	CE
	-	-	-	Прозрачный пластик	Из непотепляющего поликарбоната	CE
	-	-	-	Жесткий пластик	Облегающие, устойчивые к царапинам, затемненные и защищающие от ослепляющих солнечных бликов	CE
	-	-	-	Поликарбонат	Облегающие, устойчивые к царапинам, прозрачные	CE
	Пластик	Металлическая сетка	-	-	-	CE
	Пластик	Поликарбонат	-	-	-	CE
	Пластик	Поликарбонат	-	-	-	CE
	Пластик	Металлическая сетка	-	-	-	CE

Защитная одежда



Куртка с защитой от порезов

Куртка с защитой от порезов модели Confort из особо легкой и “дышащей” ткани, армированная водонепроницаемой тканью и устойчивая к истиранию в местах, подвергающихся наибольшему износу. Плотная посадка.



Безопасность	<ul style="list-style-type: none"> • Сертифицированы по стандартам EN ISO 13688: 2013 и EN 381-11: 2003, Класс 1. • Индивидуальное средство защиты 3-й категории. • Специальная 8-слойная защита (sofly) от порезов. 			
	<ul style="list-style-type: none"> • Обширная зона оранжевого цвета спереди и сзади, обеспечивающая максимальную видимость как днем, так и ночью. 			
Видимость	<ul style="list-style-type: none"> • Большое удобство ношения благодаря специальной технологии, применяемой для изготовления ткани с защитой от порезов (sofly). 			
Удобство ношения				
Размеры	S	3155014A	XL	3155003A
	M	3155001A	XXL	3155004A
	L	3155002A	XXXL	3155064



Брюки tree climbing

Брюки с защитой от порезов, специально разработанные для лазания по деревьям. Сделаны из особо легкой и “дышащей” ткани со вставками для защиты ног (180° с передней стороны, 5 см с внутренней стороны правой ноги, 5 см с внутренней стороны левой ноги). Плотная посадка.



Безопасность	<ul style="list-style-type: none"> • Сертифицированы по стандартам CE EN340 и EN 381-5: 1995 тип A, Класс 1. • Индивидуальное средство защиты 3-й категории. • Армирующие вставки для защиты от разрыва – RIPSTOP. • Специальная 5-слойная защита от порезов (sofly). 			
	<ul style="list-style-type: none"> • Большое удобство ношения благодаря биэластичной стрейч-ткани. 			
Удобство ношения				
Материалы	<ul style="list-style-type: none"> • Водоотталкивающая ткань, обработанная по технологии SOFIGUARD. • 94% полиамида, 6% эластана (CORDURA - RIPSTOP). • Черная армирующая вставка: 50% полиамида, 45% полиэстера, 5% эластама. 			
	42	3155051	50	3155055
	44	3155052	52	3155056
Размеры	46	3155053	54	3155057
	48	3155054	56	3155058



Профессиональные брюки с защитой от порезов

Брюки с защитой от порезов модели Confort из особо легкой и “дышащей” ткани, армированные водонепроницаемой тканью и устойчивые к истиранию в местах, подвергающихся наибольшему износу. Вставки для защиты ног (180° с передней стороны, 5 см с внутренней стороны правой ноги, 5 см с внутренней стороны левой ноги). Плотная посадка.



Безопасность	<ul style="list-style-type: none"> • Сертифицированы по стандартам CE EN340 и EN 381-5: 1995 тип A, Класс 1. • Индивидуальное средство защиты 3-й категории. • Защита от разрыва – RIPSTOP. • Специальная 5-слойная защита (sofly) от порезов. 			
	<ul style="list-style-type: none"> • Триэластичная стрейч-ткань обеспечивает максимум комфорта и полную свободу движений. 			
Удобство ношения				
Материалы	<ul style="list-style-type: none"> • Водоотталкивающая ткань, обработанная по технологии SOFIGUARD. • 94% полиамида, 6% эластана (CORDURA - RIPSTOP). • Черная армирующая вставка: 50% полиамида, 45% полиэстера, 5% эластама. 			
	44	3155035	50	3155038
	46	3155036	52	3155044
Размеры	48	3155037		



Профессиональные брюки с защитой от порезов Air-light

Профессиональные брюки с защитой от порезов, сверхлегкие и дышащие, с 2 вентиляционными застежками на спине. Вставки для защиты ног (180° с передней стороны, 5 см с внутренней стороны правой ноги, 5 см с внутренней стороны левой ноги). Плотная посадка.



Безопасность	<ul style="list-style-type: none"> • Сертифицированы по стандартам CE EN340 и EN 381-5: 1995 тип A, Класс 1. • Индивидуальное средство защиты 3-й категории. • Специальная 5-слойная защита от порезов (sofly). 			
	<ul style="list-style-type: none"> • Большое удобство ношения благодаря биэластичной стрейч-ткани 			
Видимость				
Материалы	<ul style="list-style-type: none"> • Водоотталкивающая ткань, обработанная по технологии SOFIGUARD. • 94% полиамид, 6% эластан. 			
	S	3155095	XL	3155098
Размеры	M	3155096	XXL	3155099
	L	3155097		



Защитная одежда

Брюки с защитой от порезов Energy

Защитные брюки с 8-слойной защитой от порезов. Большое удобство ношения. Вставки для защиты ног (180° с передней стороны, 5 см с внутренней стороны правой ноги, 5 см с внутренней стороны левой ноги). Боковые карманы, карманчики для торцевого шарнирного ключа и для рулетки.



Безопасность	<ul style="list-style-type: none"> Сертифицированы по стандарту CE EN340 и CE EN 381-5: 1995 тип A, Класс 1. Индивидуальное средство защиты 3-й категории. Специальная 8-слойная защита от порезов. 										
Видимость	<ul style="list-style-type: none"> Пояс на животе оранжевого цвета. Боковые карманы, карманчики для торцевого шарнирного ключа и для рулетки, поясничный упор. 										
Материалы	<ul style="list-style-type: none"> Пропускающий воздух, водооталкивающий. 30% хлопка, 70% полиэстера. Сертификация KWF STANDARD. 										
Размеры	<table border="1"> <tr><td>S</td><td>3155090</td></tr> <tr><td>M</td><td>3155091</td></tr> <tr><td>L</td><td>3155092</td></tr> <tr><td>XL</td><td>3155093</td></tr> <tr><td>XXL</td><td>3155094</td></tr> </table>	S	3155090	M	3155091	L	3155092	XL	3155093	XXL	3155094
S	3155090										
M	3155091										
L	3155092										
XL	3155093										
XXL	3155094										



Накладки на брюки с защитой от порезов Energy

Штаны-чехол с защитой от порезов, предназначенные для использования при работах с цепной пилой, выполняемых время от времени или в качестве хобби. Регулируются по талии с помощью эластичного пояса, удобно надеваются благодаря застежкам-молниям на задней части штанин. 8-слойные вставки для защиты ног от порезов (180° с передней стороны, 5 см с внутренней стороны правой ноги, 5 см с внутренней стороны левой ноги).



Безопасность	<ul style="list-style-type: none"> Сертифицированы по стандартам EC EN340 и EN 381-5: 1995 тип A, Класс 1. Индивидуальное средство защиты 3-й категории. Специальная 8-слойная защита от порезов.
Видимость	<ul style="list-style-type: none"> Пояс на животе оранжевого цвета. Карман оранжевого цвета.
Материалы	<ul style="list-style-type: none"> Пропускающий воздух. 33% хлопка, 67% полиэстера. 245 г/м².
Размеры	Безразмерные 0010013598



Комбинезон с защитой от порезов Energy

Комбинезон с 8-слойной защитой от порезов по своим стилю и форме восходит к классическому типу рабочей одежды. На удобном нагруднике имеется кармашек для небольших предметов и инструментов. Регулируемые подтяжки и боковые карманы.



Безопасность	<ul style="list-style-type: none"> Сертифицирован по стандартам CE EN340 и EN 381-5: 1995 тип A, Класс 1, индивидуальное средство защиты 3-й категории. Специальная 8-слойная защита от порезов. 												
Видимость	<ul style="list-style-type: none"> Нагрудная часть оранжевого цвета. Отделка карманов. 												
Материалы	<ul style="list-style-type: none"> Пропускающий воздух, водооталкивающий. 30% хлопок, 70% полиэстер. 												
Размеры	<table border="1"> <tr><td>S</td><td>3155083</td><td>XL</td><td>3155086</td></tr> <tr><td>M</td><td>3155084</td><td>XXL</td><td>3155087</td></tr> <tr><td>L</td><td>3155085</td><td>XXXL</td><td>3155088</td></tr> </table>	S	3155083	XL	3155086	M	3155084	XXL	3155087	L	3155085	XXXL	3155088
S	3155083	XL	3155086										
M	3155084	XXL	3155087										
L	3155085	XXXL	3155088										



Рукава с защитой от порезов

Рукава с защитой от порезов, предназначенные для использования при работах с цепной пилой, выполняемых время от времени или в качестве хобби. Легко надеваются и регулируются с помощью шнурков. Обеспечивают защиту от порезов при скорости цепи до 16 м/с, выполнены в оранжевом цвете для обеспечения хорошей видимости и оснащены плотно прилегающими манжетами.



Безопасность	<ul style="list-style-type: none"> Сертифицированы по стандарту EC EN381-10: 1995, Класс 0, Индивидуальное средство защиты 3-й категории.
Видимость	<ul style="list-style-type: none"> Ткань оранжевого цвета.
Материалы	<ul style="list-style-type: none"> Пропускающий воздух. 33% хлопка, 67% полиэстера. 245 г/м².
Размеры	Безразмерные 3255081



Защитная одежда



Универсальная куртка confort

Куртка Confort из особо легкой и “дышащей” ткани с обширными зонами оранжевого цвета, обеспечивающими максимальную видимость. Большое удобство ношения благодаря триэластичной стрейч-ткани. Плотная посадка.



Безопасность	• Индивидуальное средство защиты 1-й категории.			
Видимость	• Обширная зона оранжевого цвета спереди и сзади, обеспечивающая максимальную видимость как днем, так и ночью.			
Материалы	<ul style="list-style-type: none"> • Водоотталкивающая и ветрозащитная “дышащая” ткань. • 46% полиамида, 37% полиэстера, 15% полиуретана, 2% эластама. • Ткань 3D, съемные рукава, 5 карманов. 			
Размеры	S	3155039	XL	3155042
	M	3155040	XXL	3155043



Профессиональные брюки для операторов мотокос

Защитные брюки для работы с мотокосой из прочной ткани с водоотталкивающей пропиткой и вставкой с передней стороны, защищающей от случайных попаданий небольших предметов (камней, колючек, кусков коры и корней). 2 открытых кармана на бедрах и кармашек для небольших предметов сбоку.



Безопасность	<ul style="list-style-type: none"> • Сертифицированы по стандарту EC EN340. • Средство индивидуальной защиты 1-й категории. 			
Видимость	• Элементы отделки оранжевого цвета.			
Материалы	<ul style="list-style-type: none"> • Водонепроницаемая ткань: 33% хлопка, 67% полиэстера. • Высокопрочная защита с передней стороны ног. • Защита ног: 30% хлопка, 70% полиэстера. 			
Размеры	S	3155019	XL	3155022
	M	3155020	XXL	3155023
	L	3155021	XXXL	3155078



Профессиональные перчатки с защитой от порезов

Предназначены для защиты конечностей, подвергающихся особо высокому риску порезов при использовании цепной пилы, сертифицированы как СИЗ класса 1 (20 м/с). Плотное прилегание к пальцам облегчает работу и обеспечивает свободу движений. Их можно использовать также при работе с другими инструментами (кусторезами, высоторезами, ножовками); толщина перчаток и материал, из которого они изготовлены, предотвращают проникновение колючек, стружки и масла.



Безопасность	<ul style="list-style-type: none"> • Сертифицированы по стандартам EC EN 388/03, EN 381-7/99. • Индивидуальное средство защиты 3-й категории. • Класс 1 (20 м/с). 			
Материалы	<ul style="list-style-type: none"> • Эластичный полиэстер с тыльной стороны ладони и Duratexture с внутренней стороны ладони. • Пальцы из эластичной ткани со швами Confort. • Антивибрационная вставка на ладони. • Раструбы на резинках с застежкой на липучке. • Накладка с тыльной стороны ладони для повышения износоустойчивости. • Вставка из высокопрочной ткани для защиты от порезов. 			
Размеры	S-8	3155072	XL-11	3155075
	M-9	3155073	XXL-12	3155076
	L-10	3155074		



Универсальные рабочие перчатки

Обеспечивают повышенный комфорт; внутренняя сторона ладони выполнена из замши с подкладкой confort, а тыльная - из эластичного полиэстера. Перчатки легко одеваются благодаря трикотажным раструбам с застежкой на липучках и обеспечивают максимум комфорта даже при продолжительном использовании. Они не оснащены защитой от порезов, поэтому их можно использовать при работе с машинами, эксплуатация которых не требует такой защиты (воздуходувками, мотокосами, мотокультиваторами и т.д.). Сертифицированы по стандарту CE EN 388 со следующими показателями механической прочности: стойкость к истиранию 3, устойчивость к порезам 1, устойчивость к разрыву 2, устойчивость к проколам 2.



Безопасность	<ul style="list-style-type: none"> • Сертифицированы по стандартам EC EN 420: 2003 - AM1: 2009, EN 388: 2003 / 3122 и директивам 89/686/CEE. • Индивидуальное средство защиты 1-й категории. 			
Материалы	<ul style="list-style-type: none"> • Тыльная сторона выполнена из эластичного полиэстера и натуральной кожи. • Подкладка confort на ладони. • Манжеты на резинке. • Ремешок с застежкой на липучках. • Высокопрочные швы из нейлоновой нити с хлопковым покрытием. 			
Размеры	S-8	3155029	XL-11	3155032
	M-9	3155030	XXL-12	3155033
	L-10	3155031		



Защитная одежда

Ботинки для лесорубов с защитой от порезов

Объединяют в себе качества, присущие обуви для трекинга, с безопасностью, предусмотренной нормативами на средства индивидуальной защиты. Сертифицированы согласно стандарту EN ISO 17249 Класс 2, (СИЗ 3-й категории, обеспечивающие защиту от порезов при скорости цепи до 24 м/с). Обеспечивают удобство работы, надежное сцепление с грунтом и мобильность. Отличное сцепление с грунтом обеспечивается за счет глубокого рельефа подошвы из нитрильной резины, являющейся, кроме того, маслоустойчивой, антистатической, противоскользящей и устойчивой к воздействию температур до 300°C. Исполнение H₂O^T обеспечивает максимальную водонепроницаемость благодаря мембране «Терог».



Стандартное исполнение

Исполнение H₂O^T

Безопасность	<ul style="list-style-type: none"> EN ISO 17249:2013, EN ISO 20345:2011, CL2 S3-CI-HI-HRO-SRC, Класс 3. Индивидуальное средство защиты 3-й категории. 			
Материалы	<ul style="list-style-type: none"> Верх из кожи, обработанной водоотталкивающим составом. Внутренняя подкладка из пропускающего воздух нетканого материала. Антипробивная пластина из высокопрочной ткани. Блокирующая полотно пилы 8-слойная защитная вставка на подъеме до голени и по бокам. 			
Размеры	Стандартное исполнение		Исполнение H ₂ O ^T	
	40	001001419A	44	001000978C
	41	001000975C	45	001000979C
	42	001000976C	46	001001420A
	43	001000977C	47	001001421A
	40	3655001	44	3655005
	41	3655002	45	3655006
	42	3655003	46	3655007
	43	3655004	47	3655008



Сапоги для лесорубов с защитой от порезов

Прочные резиновые сапоги для безопасной работы с цепной пилой. Защищают от порезов, сдавливания и проколов благодаря стальному носку, блокирующей полотно пилы защитной вставке на подъеме и голени и антипробивной вставке из высокопрочной ткани. Отличное сцепление с грунтом обеспечивается за счет глубокого рельефа подошвы из нитрильной резины, являющейся, кроме того, маслоустойчивой, антистатической, противоскользящей и устойчивой к воздействию температур до 300°C.



Безопасность	<ul style="list-style-type: none"> Сертифицированы по стандартам EN 345-1 1997, EN 345-2 1996 SB-E, Класс 3. Индивидуальное средство защиты 3-й категории. Сертификация KWF PROF. 			
Материалы	<ul style="list-style-type: none"> Резиновый верх, подошва из противоскользящей резины со специальным рельефом. Внутренняя подкладка из пропускающей воздух ткани и стелька из абсорбирующего войлока. Носок для защиты от сдавливания, антипробивная пластина и вставка для защиты лодыжки. Блокирующая полотно пилы защитная вставка на подъеме и голени. 			
Размеры	41	001001079A	44	001001082A
	42	001001080A	45	001001083A
	43	001001081A		



Профессиональная защитная каска

Обеспечивает максимум защиты головы и лица, идеальная для использования при наземных работах. Легкая, удобная и вентилируемая. Забрало с регулируемым положением, боковые вентиляционные отверстия, желоб для стекания дождевой воды и широкое нейлоновое забрало. Съемные, индивидуально регулируемые противошумные наушники.



Безопасность	<ul style="list-style-type: none"> Каска, сертифицированная по стандарту EN 397 ANSI Z 87.1/1989 - Z 87 S. Наушники, сертифицированные по стандарту EN 352-3. Забрало, сертифицированное по стандартам EN 1731/S, EN 166. 	
Материалы	<ul style="list-style-type: none"> Каска из гибкого пластика ABS (смягчающего удар), устойчивого к УФ-излучению. Внутренний тканевый ободок с 4 двойными позициями крепления (запатентованное решение для защиты от ударов). Ремешок для защиты от пота и система ступенчатой регулировки. Регулируемые наушники с уровнем ослабления шума 26 дБ. Опора забрала. Забрало из нейлоновой сетки. 	
Размеры	Безразмерные	001001283BR



Защитная каска

Каска в комплекте с сетчатым забралом и наушниками.



Безопасность	<ul style="list-style-type: none"> Каска, сертифицированная по стандарту EN 397 ANSI Z 87.1/1989 - Z 87 S. Наушники, сертифицированные по стандарту EN 352-3: 1997. Забрало, сертифицированное по стандартам EN 1731/S, EN 166. 	
Материалы	<ul style="list-style-type: none"> Каска из полиэтилена, устойчивого к УФ-излучению. Внутренний пластиковый ободок с 4 позициями крепления. Ремешок для защиты от пота и система ручной регулировки. Регулируемые наушники с ослаблением уровня шума 23 дБ. Опора забрала. Забрало из металлической сетки. 	
Размеры	Безразмерные	3155012



Защитная одежда



Профессиональные и противозумные наушники

Профессиональные наушники, обеспечивающие максимальную защиту органов слуха, ослабление 32 дБ.



Безопасность	<ul style="list-style-type: none"> Наушники, сертифицированные по стандарту EC EN 352-1. Индивидуальное средство защиты 2-й категории.
Материалы	<ul style="list-style-type: none"> Каска из пластика ABS (смягчающего удар), устойчивого к УФ-излучению. Дужка из нержавеющей стали. Регулируемые. Ослабление уровня шума (SNR) 32 дБ. Звукопоглощающий слой: ПВХ + поролон.
Размеры	Безразмерные 3155013R



Противозумные наушники

Профессиональные наушники, обеспечивающие хорошую защиту органов слуха, снижение шума 30 дБ.



Безопасность	<ul style="list-style-type: none"> Наушники, сертифицированные по стандарту EC EN 352-1. Индивидуальное средство защиты 2-й категории.
Материалы	<ul style="list-style-type: none"> Каска из пластика ABS. Дужка из пластика и нержавеющей стали. Регулируемые. Ослабление уровня шума (SNR) 30 дБ. Звукопоглощающий слой: ПВХ + поролон.
Размеры	Безразмерные 001000835



Противозумные наушники

Профессиональные наушники, обеспечивающие хорошую защиту органов слуха, снижение шума 27 дБ.



Безопасность	<ul style="list-style-type: none"> Наушники, сертифицированные по стандарту EC EN 352-1. Средство индивидуальной защиты 2-й категории.
Материалы	<ul style="list-style-type: none"> Каска из ПВХ. Дужка из пластика. Регулируемые. Ослабление уровня шума (SNR) 27 дБ. Звукопоглощающий слой: ПВХ + поролон.
Размеры	Безразмерные 4175114



Защитные очки

Легкие и эргономичные защитные очки, полностью закрывающие органы зрения.



Безопасность	<ul style="list-style-type: none"> Защитные очки, сертифицированные по стандарту EN 166. Оптический класс 1.
Материалы	<ul style="list-style-type: none"> Прозрачная оправа, линзы из незапотевающего поликарбоната, непосредственная вентиляция. Механическая прочность: Линзы В - Оправа F.
Размеры	Безразмерные 3055016



Тёмные защитные очки

Универсальные, легкие и эргономичные защитные очки с темными линзами.



Безопасность	<ul style="list-style-type: none"> Защитные очки, сертифицированные по стандарту EN 166. Оптический класс 1.
Материалы	<ul style="list-style-type: none"> Устойчивые к царапинам, облегающие и затемненные линзы; носовые упоры из мягкого силикона. Механическая прочность: Линзы FT - Оправа FT.
Размеры	Безразмерные 3155026R



Защитная одежда

Прозрачные защитные очки

Универсальные, легкие и эргономичные защитные очки с прозрачными линзами.



Безопасность	<ul style="list-style-type: none"> • Защитные очки, сертифицированные по стандарту EN 166. • Оптический класс 1.
Материалы	<ul style="list-style-type: none"> • Устойчивые к царапинам, облегчающие прозрачные линзы, защищающие от ослепляющих солнечных бликов; гибкие дужки из силикона. • Механическая прочность: Линзы S - Оправа S.
Размеры	Безразмерные 3155027R



Суперпрофессиональное сетчатое забрало

Легкое и эргономичное профессиональное сетчатое забрало, обеспечивающее максимум безопасности.



Безопасность	<ul style="list-style-type: none"> • Сертифицировано по стандарту EN 1731-S.
Материалы	<ul style="list-style-type: none"> • Структура из ПВХ, забрало из металлической сетки, регулируемое. • Поролоновая вставка.
Размеры	Безразмерные 001000939A



Суперпрофессиональное поликарбонатное забрало

Легкое и эргономичное профессиональное забрало из поликарбоната, обеспечивающее максимум безопасности.



Безопасность	<ul style="list-style-type: none"> • Сертифицировано по стандарту EN 166. • Оптический класс 1, механическая прочность В.
Материалы	<ul style="list-style-type: none"> • Структура из ПВХ, забрало из незапотевающего поликарбоната, регулируемое, сменное. • Поролоновая вставка.
Размеры	Безразмерные 001000940A



Поликарбонатное забрало “плюс”

Легкое и эргономичное забрало из поликарбоната, обеспечивающее максимум безопасности.



Безопасность	<ul style="list-style-type: none"> • Сертифицировано по стандарту EN 166. • Оптический класс 1, механическая прочность В.
Материалы	<ul style="list-style-type: none"> • Структура из ПВХ, забрало из незапотевающего поликарбоната, регулируемое, сменное. • Поролоновая вставка.
Размеры	Безразмерные 001000942A



Сетчатое забрало “плюс”

Легкое и эргономичное сетчатое забрало, обеспечивающее максимум безопасности.



Безопасность	<ul style="list-style-type: none"> • Сертифицировано по стандарту EN 1731-F. • Оптический класс 1, механическая прочность В.
Материалы	<ul style="list-style-type: none"> • Структура из ПВХ, забрало из металлической сетки, регулируемое, сменное. • Поролоновая вставка.
Размеры	Безразмерные 001000941A



Только самое лучшее для питания
бьющегося сердца Ваших машин.



Смазочные материалы и прочие принадлежности



Смазочные материалы



Бензины Alkilate для 4-тактных двигателей и специальная смесь (Mix) для 2-тактных двигателей

“OLEO-Alkilate” - это особо чистый бензин, специально предназначенный для 4-тактных двигателей. “OLEO-Mix Alkilate” представляет собой смесь для 2-тактных двигателей, приготовленная на основе алкилированного бензина и биоразлагаемого синтетического масла* в соответствии со стандартами API TC, JASO FC и ISO L-EGD. Смесь поставляется уже готовой к использованию.

* Протестировано согласно CEC-L-33-A-93 (80% за 21 день) и OECD 301E (64%).

Содержат в 10 раз меньше вредных веществ, чем традиционный бензин и менее 0,1 % бензола и других вредных ароматических углеводородов; соответственно менее вредны для здоровья и окружающей среды. Обеспечивают: высокие характеристики и продолжительный срок службы двигателя. Являются чрезвычайно чистыми и устойчивыми и поэтому могут храниться долгое время (срок хранения в герметичных емкостях до 4 лет без ущерба для качества).



“OLEO-Mix Alkilate” – Бутыль емкостью 5 л	3555004
“OLEO-Alkilate” – Бутыль емкостью 5 л	3555014

В продаже только на некоторых рынках.

Специальное масло для 2-тактных двигателей “PROSINT 2 EVO”

Специальное смазочное масло на основе синтетических эфиров специально разработано для двухтактных двигателей с тяжелыми режимами работы. Специальное масло, подлежащее использованию в 2% концентрации (разводится в соотношении 50:1). Высокая смазывающая способность при высоких температурах. Низкая величина выбросов, уменьшение износа и обеспечение чистоты двигателя. Удовлетворяет положениям спецификаций API TC, JASO FC, ISO-L-EGD. Предварительно разжиженная консистенция облегчает приготовление смеси. Цвет: темно-красный. Упаковка: коробка 20 бутылей x 100 мл или 12 бутылей x 1 л или 4 бутылки x 5 л.



Бутылка емкостью 100 мл	001001361A
Канистра емкостью 1л	001001362A
Бутыль емкостью 1 л с дозатором	001001407A
Бутыль емкостью 5 л	001001405A
Канистра емкостью 200 л	3555016

Специальное масло для 2-тактных двигателей “EUROSINT 2 EVO”

Специальное смазочное масло на 100 % состоящее из синтетических эфиров. При 2% (50:1) идеально подходит для смазки двухтактных гоночных двигателей или двигателей с высокими эксплуатационными показателями. Высокая стойкость смазывающей пленки и отличные противоизносные характеристики. Особо рекомендуется для глушителей с катализаторами выхлопных газов из-за чрезвычайно низкой дымности выхлопа и зольности. Удовлетворяет положениям спецификаций API TC, JASO FC/FD, ISO-L-EGD. Цвет: Темно-синий. Упаковка: коробка 20 + 20 бутылей x 100 мл или 12 канистр x 1 л.



Бутылка емкостью 100 мл	3555026
Канистра емкостью 5 л	3555027
Бутыль емкостью 1 л с дозатором	3555028

Специальное масло для 4-тактных двигателей SAE 10 W - 30

Минеральное масло высокой очистки группы SAE 10 W -30, специально разработанное для 4-тактных двигателей с водяным и воздушным охлаждением, применяющихся на машинах для садовых работ. Моторное масло на минеральной основе, содержащее специальную комбинацию присадок, обеспечивающих оптимальные чистящие, антиокислительные, антикоррозионные и износостойкие свойства. Соответствует стандартам: API SG/CE, MIL - L - 2104 D, MIL - L - 46152 C. Упаковка: коробка 16 канистр x 600 мл. Минимальный объем заказа: 1 коробка.



Канистра емкостью 600 мл	001001550
Канистра емкостью 200 л	3555024



Смазочные материалы

Защитная смазка для шин и цепей "CHAIN LUBE"

Специально разработанное средство для защиты шин и цепей, в состав которого входит сбалансированная смесь масел, особо устойчивых к низким температурам. Хорошо биоразлагаемое вещество. Специальные присадки обеспечивают хорошую износостойкость и предотвращают заклинивание. Хорошие вязкость и точка текучести. Упаковка: коробка с 9 канистрами емкостью 1 л или 4 канистрами емкостью 5 л Минимальный объем заказа: 1 коробка.



Канистра емкостью 1 л	3555010
Канистра емкостью 5 л	3555009
Канистра емкостью 20 л	3555015
Канистра емкостью 200 л	3455013

Специальная смазка

Специальная высококачественная смазка из бисульфата молибдена для редукторов, шлангов и передач кусторезов и редукторов мотобуров. Рекомендуется для смазки любых механических устройств, подверженных высоким нагрузкам. Соответствует стандартам: ISO 6743-9; DIN 51825 KPF 2K - 30. Специальная консистентная смазка/Тюбик 125 г. Упаковка: коробка. Количество в коробке: 24 Минимальный объем заказа: 2 коробки. Каждый тюбик оснащен дозатором и отверстием для подвешивания на стенде.



Тюбик емкостью 125 г	001000677B
----------------------	------------

Специальная присадка для бензина "ADDITIX 2000"

Специальная присадка, идеально подходит для топливной смеси, и как этилированного, так и неэтилированного бензина. Предупреждает разложение топлива в течение, по крайней мере, 12 месяцев и препятствует его окислению. Способствует облегчению пуска двигателя и очистке топливной системы, защищает от ржавчины и коррозии. Упаковки по 24 бутылки емкостью 125 мл. Объем колпачка бутылки хватает на 5 л бензина.



Бутылка емкостью 125 мл	001000972
-------------------------	-----------

Концентрированное обезжиривающее моющее средство широкого применения

Моющее средство высокой концентрации, позволяющее получить отличные результаты при чистке сильно загрязненных поверхностей, таких как механические детали, двигатели, садовые, с/х и лесопромышленные инструменты, велосипеды и мотоциклы. Бутылка емкостью 500 мл оснащена пистолетом-распылителем. Упаковка по 12 штук x 500 л или 4 штуки x 5 л. Минимальный заказ: 1 коробка.



Бутылка емкостью 500 мл	001101009A
Канистра емкостью 5 л	001101222



Прочие принадлежности

Трубка для топливной смеси/масла

Устойчива к воздействию ультрафиолетовых лучей и бензина. Упаковка: без упаковки.



диам. 3,2 x 6,4 мм - длиной 1 м	005100921A
диам. 3 x 5 мм - длиной 1 м	005101079R

Катушки со шнуром стартера

Плетеный нейлоновый шнур с максимальной прочностью и стойкостью на разрыв. Упаковка: без упаковки.



диам. 2,5 мм - 100 м	3503121
диам. 3,0 мм - 100 м	3503015
диам. 3,5 мм - 100 м	005101050
диам. 4,0 мм - 100 м	006101034

Канистра для бензина/масла

Канистра для бензина/масла, сертифицированная по стандарту BAM, для транспортировки ГСМ в автомобиле, выполнена из пластика красного цвета и имеет два отделения: одно емкостью 6 л для бензина и другое емкостью 3 л для масла - профессионального типа с градуированными шкалами.



Канистра для бензина/масла	3355004A
----------------------------	----------

Канистра для бензина

Канистра для бензина, одобренная SNCH, для дорожной перевозки топлива согласно нормам UN ООН. Оборудована удлинительным шлангом для оптимальной заправки в любых условиях и «индикатором уровня» для быстрого определения количества оставшегося топлива, макс. емкость 5 л. Эта высококачественная канистра подходит как для профессионального, так и для частного использования. Упаковка: коробка



Канистра для бензина емкостью 5 л	4175169A
-----------------------------------	----------

Удлинитель по стандарту CE - VDE - IMQ

Выпускаются в различных исполнениях, позволяют удобную работу с электрическими машинами вблизи с домом. 250 В/10 А, кабель длиной 25 м - 3 x 1 мм². Упаковка: пакет.



С итальянской вилкой и розеткой типа Schuko	001000865
Розетка типа Schuko	3044102

Воронка

Выполнена из пластика, имеет фильтрующую сетку, идеальна для защиты двигателя. Упаковка: пакет.



Воронка	003401054R
---------	------------

Комбинированные ключи

Для демонтажа свечей. С отверткой для натяжения цепи мотопил. Упаковка: без упаковки.



19 мм с удлинителем	301000129
17 x 19 мм	2304009R
14 x 21 мм	2304022
10 x 19 мм	2304029
13 x 16 мм	2304017
13 x 19 мм	2304073
19 x 21 мм	66060414



Прочие принадлежности

Свечи зажигания

Полная линейка свеч зажигания, разработанных для всей линейки высокопроизводительных 2- и 4-тактных двигателей. Инновационные материалы и специальные технологии изготовления обеспечивают оптимальные пуск и сгорание, пониженный расход топлива, большой срок службы двигателя и движущихся частей. Кроме того, использование высококачественных масел наподобие **PROSINT 2 EVO** и **EUROSINT 2** обеспечивает снижение количества невыгоревших остатков и, следовательно, большую производительность и меньшую необходимость техобслуживания.



Линейка	Модель	1	2	3	TORCH	NGK		CHAMPION		ENKER		Количество Упаковка Шт
		мм	шаг	мм	Модель	Код	Модель	Код	Модель	Код	Модель	
Цепные пилы	925 - 935 - 936 - 937 - 938 - 940 - 941 - 946 951 - 956 - 962 - 970 - 971 - 999 - GS 260 GS 35 - GS 350 - GS 37 - GS 370 - GS 371 GS 410 - GS 411 - GS 45 - GS 451	19	M14 x 1,25mm	9,5		3055114	BPMR6A	3055101	RCJ-7Y			10
	GSH 51 - GSH 56 - GSH 510 - GSH 560	19	M14 x 1,25mm	9,5	L8RTF			3055104R	RCJ-6Y			10
	947 - 952 - GS 520	19	M14 x 1,25mm	9,5		3055115	BPMR7A	3055104R	RCJ-6Y			10
	932	19	M14 x 1,25mm	9,5				50030297R	RCJ-8Y			8
	GST 250 - GST 360 - GS 44 - GS 440	16	M10 x 1mm	9,5		3055120	CMR7A					10
	GS 650	19	M14 x 1,25mm	9,5		3055118	BPMR8Y		RCJ-4			10
	965 HD - 985 HD - 980 - 981 - GS 936 GS 720 - GS 820	19	M14 x 1,25mm	9,5		3055118	BPMR8Y					10
	GS 936 - GS 940	16	M10 x 1mm	9,5		3055113	CMR6A					10
	PP 250 - PPX 250	19	M14 x 1,25mm	9,5		3055115	BPMR7A	3055104R	RCJ-6Y			10
	PP 270 - PPX 270 - PPX 271	16	M10 x 1mm	9,5		3055120	CMR7A					10
Кусторезы	HT 26 - HT 26 S - HT 27 - HT 27 S - HT 27 L HC 260 XP - HC 275 XP - HCS 275 XP	19	M14 x 1,25mm	9,5		3055115	BPMR7A	3055104R	RCJ-6Y			10
	HC 255 - HC 265 XP - HC 280 XP - HCS 280 XP BC 280 H - BC 240 H - BC 240 HL - HC 246 P HC 247 P - HCS 247 P	16	M10 x 1mm	12,7 *		3055112	CMR7H					10
Воздуховки	BV 162 - BV 300 - BV 270 - BV 270 BP	19	M14 x 1,25mm	9,5		3055114	BPMR6A	3055101	RCJ-7Y			10
	BV 126	19	M14 x 1,25mm	9,5		3055115	BPMR7A	3055104R	RCJ-6Y			10
Multimate	Блок двигателя	19	M14 x 1,25mm	9,5		3055115	BPMR7A	3055104R	RCJ-6Y			10
Мотокосы	725 - 725 D - 725 ERGO	19	M14 x 1,25mm	9,5		3055115	BPMR7A	3055104R	RCJ-6Y			10
	BC 400 - BC 430 - BC 431 - BC 450 - BC 530 BC 550 MASTER - BCF 430 - BCF 431 BCF 450 - BCF 530	19	M14 x 1,25mm	9,5		3055118	BPMR8Y					10
	BCH 40 - BCH 400	19	M14 x 1,25mm	9,5	L8RTF			3055104R	RCJ-6Y			10
	SPARTA 25	19	M14 x 1,25mm	9,5		3055114	BPMR6A	3055101	RCJ-7Y	3055109	FSC75PR	10
	SPARTA 250	19	M14 x 1,25mm	9,5		3055118	BPMR8Y		RCJ-4			10
	BC 270 - BC 280 - BC 280 H - BC 300 BC 300 D - BC 320	16	M10 x 1mm	9,5		3055120	CMR7A					10
	BC 22 - BC 24 - BC 220 - BC 240 - BC 250	16	M10 x 1mm	12,7 *		3055112	CMR7H					10
	730 - 735 - 740 - 741 - 750 - 746 - 753 - 755 MASTER BC 350 - BC 380 - BC 420 - 435 BP 440 BP - 441 BP - BCF 420 ERGO - 446 BP 453 BP ERGO - SPARTA 37 - SPARTA 38 SPARTA 42 - SPARTA 44 - SPARTA 370 SPARTA 380 - SPARTA 381 - SPARTA 440 SPARTA 441 - OM 36 - OM 43	19	M14 x 1,25mm	19		3055115	BPMR7A	3055104R	RCJ-6Y			10
	B&S: 450 - 550 - 575EX - 675EXI - 675IS - 750 800 - 850	16	M14 x 1,25mm	19				3055122	RC12YC			10
	HONDA: GCV 160 - GXV 160 - GCV 190 GP 160 - GX 160 - GX 200 - GX 270 - GX 340	21	M14 x 1,25mm	19				3055123	RN9YC			10
Двигатели для: Газонокосилки Измельчители Минитракторы-газонокосилки Транспортеры Мотокультиваторы	EMAK: K40 - K50 - K55 - K60 - K500 - K600 K650 - K700 - K800 - K800HC - K800HT	21	M14 x 1,25mm	19				3055123	RN9YC			10
	EMAК: K1250AVD - K1450AVD - K1600AVD	16	M14 x 1,25mm	19				3055122	RC12YC			10
Мотопомпы	WP 30 - WP 300	19	M14 x 1,25mm	9,5		3055118	BPMR8Y		RCJ-4			10
	SA 18 - SA 30 TLA - SA 45 - SC 33 - C19/20	19	M14 x 1,25mm	9,5		3055114	BPMR6A	3055101	RCJ-7Y			10
Запленные распылители	AM 162	19	M14 x 1,25mm	9,5		3055114	BPMR6A	3055101	RCJ-7Y			10
	MB 80 - MB 800	19	M14 x 1,25mm	9,5		3055115	BPMR7A	3055104R	RCJ-6Y			10
	AM 150 - AM 180 - AM 190	19	M14 x 1,25mm	9,5		3055114	BPMR6A	3055101	RCJ-7Y			10
Запленные помповые опрыскиватели	SP 126	19	M14 x 1,25mm	9,5		3055115	BPMR7A	3055104R	RCJ-6Y			10
Тележки для опрыскивания	SC 150 - SC 180	19	M14 x 1,25mm	9,5		3055114	BPMR6A	3055101	RCJ-7Y			10
Устройства для стрижки плодов	OS 250 - OS 250 L	19	M14 x 1,25mm	9,5		3055115	BPMR7A	3055104R	RCJ-6Y			10
	OS 530 ERGO - OS 550 ERGO	19	M14 x 1,25mm	9,5		3055114	BPMR6A	3055101	RCJ-7Y			10
Мотокультиваторы	MH 150 RKS - MH 180 RKS - MH 170 RKS MH 175 RK - MH 197 RK	21	M14 x 1,25mm	19				3055123	RN9YC			10
Мотобуры	MTL 85 R	19	M14 x 1,25mm	9,5		3055118	BPMR8Y		RCJ-4			10
	MTL 40 - MTL 51 - MTL 81R	19	M14 x 1,25mm	9,5		3055114	BPMR6A	3055101	RCJ-7Y			10
Мотобуры	962 TTA - 963 TTA - 983 TTA - 980 TTA	19	M14 x 1,25mm	9,5		3055118	BPMR8Y		RCJ-4			10

* С длинной резьбой Устанавливается серийно Совместимые

Цифры и фотографии, приведенные в каталоге, не являются строго обязательными для поставляемой продукции, т.к. она постоянно подвергается конструктивным и технологическим улучшениям. Приведенные в каталоге данные, касающиеся практического использования оборудования, и его технические характеристики могут быть изменены без предварительного извещения.

Некоторые изделия имеются в продаже не во всех странах или продаются только по заказу.





С правом внесения изменений - Несколько моделей присутствуют в продаже только некоторых рынках. Мод. 001102056A - 2019



It's an **Emak S.p.A.** trademark
42011 Bagnolo in Piano (RE) Italy
www.myoleomac.com

YouTube www.youtube.com/MyOleoMac
Facebook www.facebook.com/OleoMacItalia
Instagram www.instagram.com/OleoMacItalia